

DEWALT®

www.DEWALT.com

DWS520

Dansk (<i>oversat fra original brugsvejledning</i>)	5
Deutsch (<i>übersetzt von den originalanweisungen</i>)	12
English (original instructions)	20
Español (<i>traducido de las instrucciones originales</i>)	27
Français (<i>traduction de la notice d'instructions originale</i>)	35
Italiano (<i>tradotto dalle istruzioni originali</i>)	43
Nederlands (<i>vertaald vanuit de originele instructies</i>)	51
Norsk (<i>oversatt fra de originale instruksjonene</i>)	59
Português (<i>traduzido das instruções originais</i>)	66
Suomi (<i>käännetty alkuperäisestä käyttöohjeesta</i>)	74
Svenska (<i>översatt från de ursprungliga instruktionerna</i>)	81
Türkçe (<i>orijinal talimatlardan çevrilmiştir</i>)	88
Ελληνικά (<i>μετάφραση από τις πρωτότυπες οδηγίες</i>)	95

Fig.A

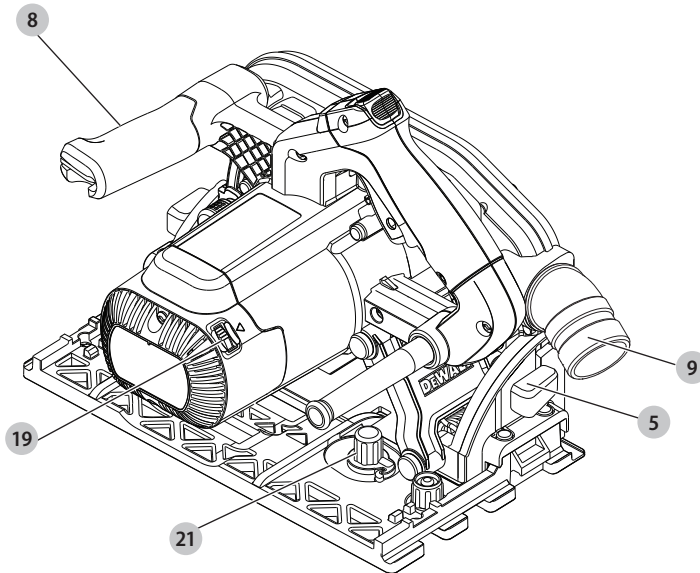
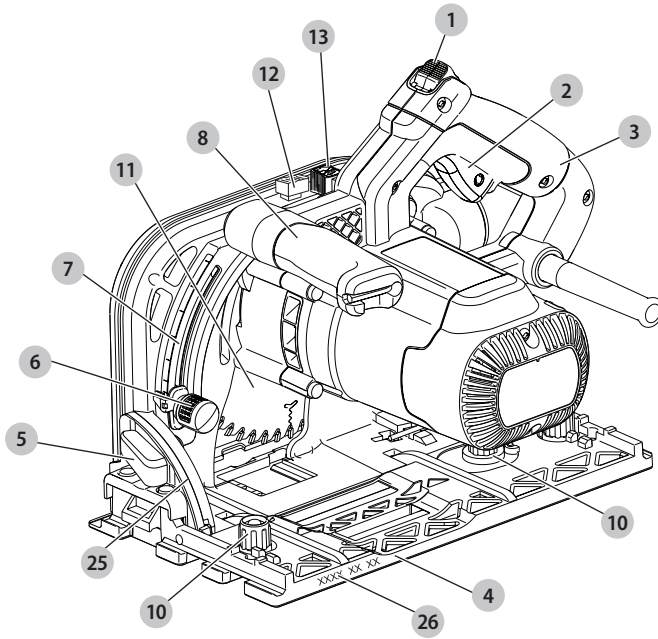

Fig. B

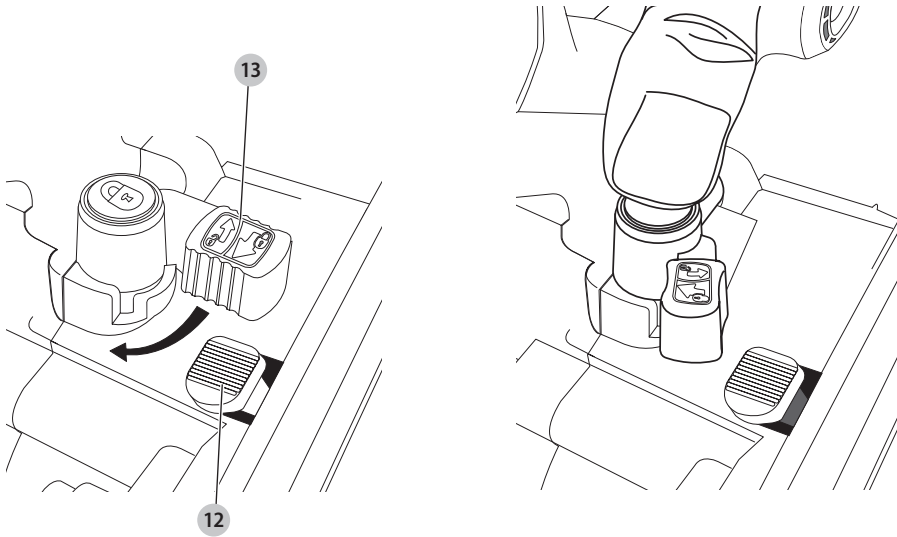

Fig. C

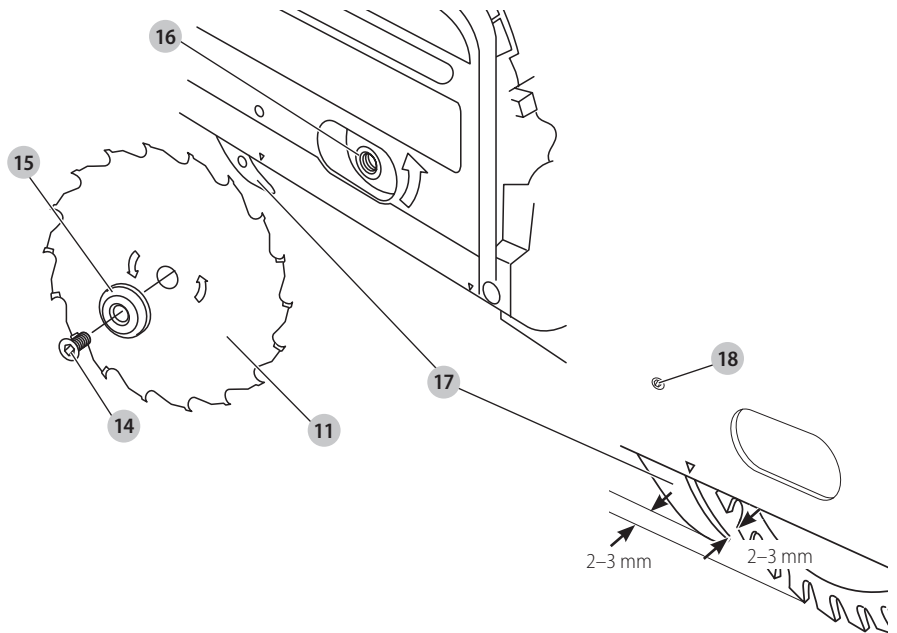

Fig. D

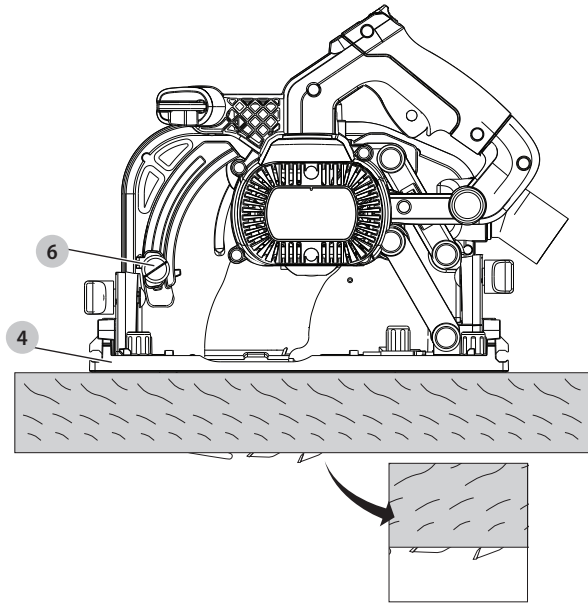

Fig. E

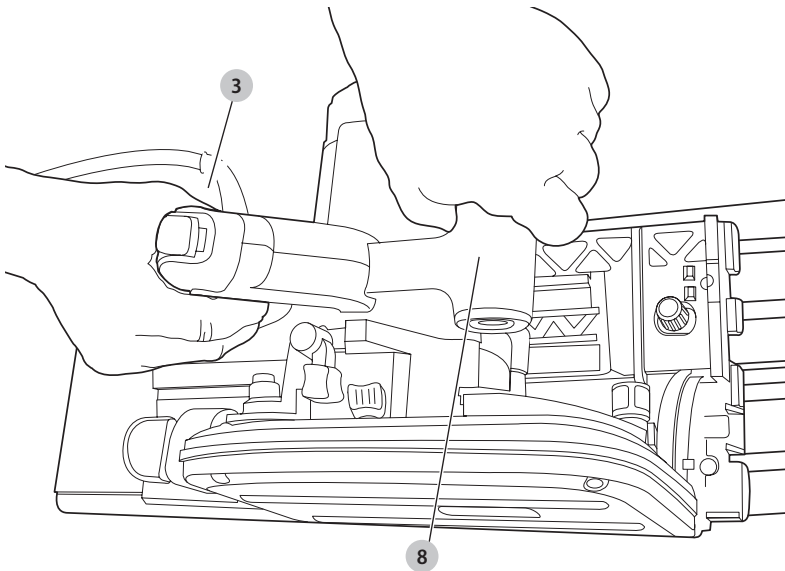

Fig. F

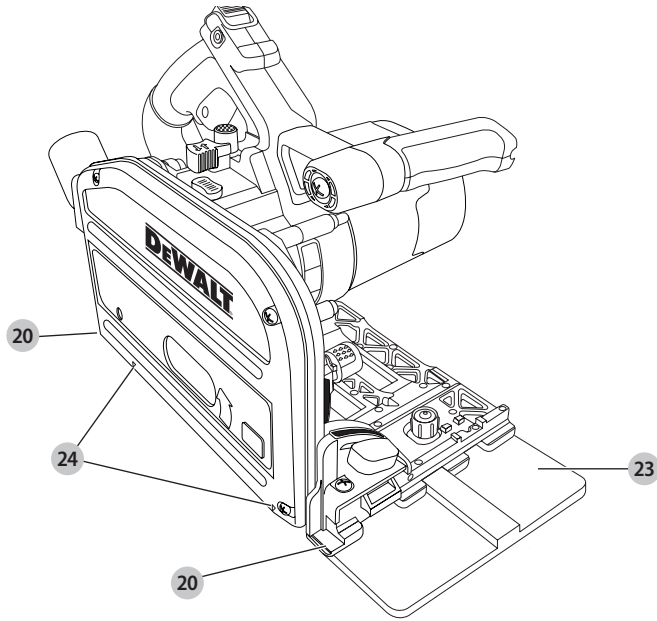

Fig. G

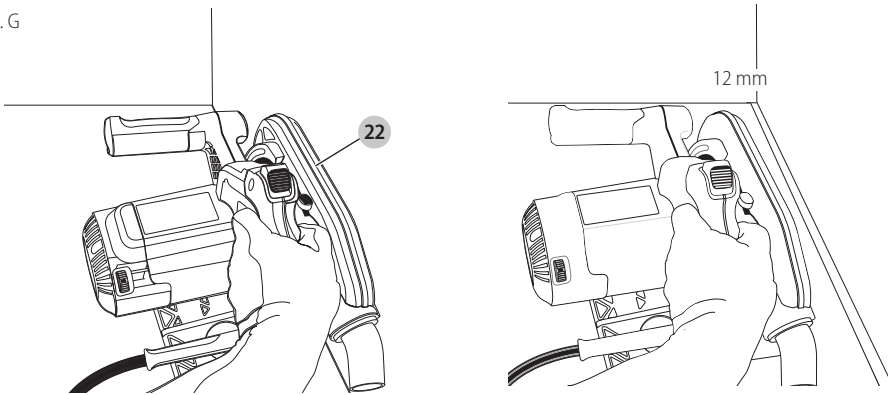
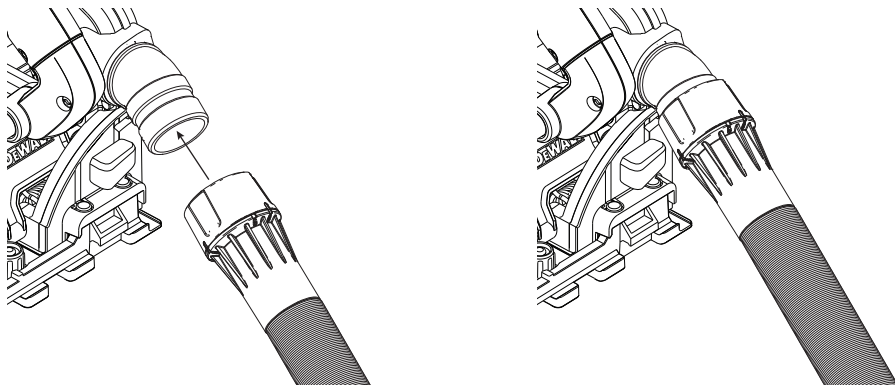

Fig. H



DYKSAV

DWS520

Tillykke!

Du har valgt et DeWALT-værktøj. Mange års erfaring, ihærdig produktudvikling og innovation gør DeWALT én af de mest pålidelige partnere for professionelle brugere af elværktøj.

Tekniske Data

		DWS520 QS/GB	DWS520 LX
Spænding	V _{AC}	220-240	115
Type		3	3
Afgiven effekt	W	1300	1300
Hastighed uden belastning	min ⁻¹	1750-4200	1750-4200
Klingediameter	mm	165	165
Maksimal skæredybde			
90° (uden styreskinne)	mm	59	59
90° (med styreskinne)	mm	55	55
Centerhul	mm	20	20
Smigvinkel, justering		47°	47°
Vægt	kg	5	5

Støjværdier og/eller vibrationsværdier (triax vector sum) i henhold til EN62841-2-5:

L _{PA} (emissions lydtryksniveau)	dB(A)	91	91
L _{WA} (lydtryksniveau)	dB(A)	102	102
K (usikkerhed for det angivne lydniveau)	dB(A)	3	3
Vibrationsemissionsværdi a _h =	m/s ²	<2,5	<2,5
Usikkerhed K =	m/s ²	1,5	1,5

Vibrations- og/eller støjemissionsniveauet, der er angivet i dette vejledningsark, er målt i overensstemmelse med en standardiseret test, der er angivet i EN62841 og kan anvendes til at sammenligne et værktøj med et andet. Det kan anvendes til en foreløbig eksponeringsvurdering.

⚠ ADVARSEL: Det angivne vibrations- og/eller støjemissionsniveau repræsenterer værktøjets hovedanvendelsesområder. Hvis værktøjet anvendes til andre formål, med andet tilbehør eller vedligeholdes dårligt, kan vibrations- og/eller støjemissionen imidlertid variere. Det kan markant forøge eksponeringsniveauet over den samlede arbejdsperiode.

Et estimat af eksponeringsniveauet for vibration og/eller støj bør også tage højde for de gange, hvor der slukkes for værktøjet, eller når det kører, men ikke bruges til arbejde. Det kan markant mindske eksponeringsniveauet over den samlede arbejdsperiode.

Identificér yderligere sikkerhedsforanstaltninger for at beskytte operatøren mod vibrationens og/eller støjens effekter, som f.eks.: vedligehold værktøjet og tilbehør, hold

hænderne varme (relevant ved vibration), organisering af arbejdsmønstre.

EF-Konformitetserklæring

Maskindirektiv



Dyksav DWS520

DeWALT erklærer, at produkterne beskrevet under **Tekniske data** er udformet i overensstemmelse med:

2006/42/EF, EN62841-1:2015; EN62841-2-5:2014.

Disse produkter overholder også direktivet 2014/30/EU og 2011/65/EU. Kontakt DeWALT på følgende adresse for yderligere oplysninger eller se bagsiden af manualen.

Undertegnede er ansvarlig for kompilering af den tekniske fil og udsteder denne erklæring på vegne af DeWALT.

Markus Rempel

Vicedirektør for Ingeniørarbejde, PTE-Europa

DeWALT, Richard-Klinger-Strasse 11,

D-65510, Idstein, Tyskland

10.08.2016



ADVARSEL: Læs instruktionsvejledningen for at reducere risikoen for personskader.

Definitioner: sikkerhedsretningslinjer

Nedenstående definitioner beskriver sikkerhedsniveauet for hvert enkelt signalord. Læs vejledningen og vær opmærksom på disse symboler.



FARE: Angiver en umiddelbart farlig situation, der medmindre den undgås, **vil** resultere i **død eller alvorlig personskade**.



ADVARSEL: Angiver en potentielt farlig situation, der medmindre den undgås, **kan** resultere i **død eller alvorlig personskade**.



FORSIGTIG: Angiver en potentielt farlig situation, der medmindre den undgås, **kan** resultere i **mindre eller moderat personskade**.

BEMÆRK: Angiver en handling, der **ikke er forbundet med personskade**, men som **kan** resultere i **produktskade**.



Angiver risiko for elektrisk stød.



Angiver brandfare.

Generelle sikkerhedsadvarsler

for elværktøjer



ADVARSEL: Læs alle sikkerhedsadvarsler, instruktioner, illustrationer og specifikationer, der følger med dette elværktøj. Manglende overholdelse af alle nedenstående instruktioner kan medføre elektrisk stød, brand og/eller alvorlig personskade.

GEM ALLE ADVARSLER OG INSTRUKTIONER TIL SENERE BRUG

Termen "elværktøj" i advarslerne refererer til dit elektroniske (ledning) eller batteribetjente (trådløse) elværktøj.

1) Sikkerhed i Arbejdsområdet

- Sørg for, at arbejdsområdet er rent og godt oplyst.** Rodede eller mørke områder giver anledning til ulykker.
- Undlad at benytte elektrisk værktøj i en eksplosionsfarlig atmosfære, som f.eks. ved tilstedeværelsen af brændbare væsker, gasser eller støv.** Elværktøj danner gnister, der kan antænde støv eller dampe.
- Hold børn og omkringstående på afstand, når der anvendes elektrisk værktøj.** Distractioner kan medføre, at du mister kontrollen.

2) Elektrisk Sikkerhed

- Stik på elektrisk værktøj skal passe til stikkontakten. Stikket må aldrig modificeres på nogen måde. Undlad at bruge adapterstik sammen med jordforbundet elektrisk værktøj.** Umodificerede stik og dertil passende stikkontakter reducerer risikoen for elektrisk stød.
- Undgå kropskontakt med jordforbundne overflader, såsom rør, radiatorer, komfurer og køleskabe.** Der er øget risiko for elektrisk stød, hvis din krop er jordforbundet.
- Undlad at udsætte elektrisk værktøj for regn eller våde forhold.** Hvis der trænger vand ind i et elektrisk værktøj, øges risikoen for elektrisk stød.
- Undlad at udsætte ledningen for overlast. Brug aldrig ledningen til at bære, trække værktøjet eller trække det ud af stikkontakten. Hold ledningen borte fra varme, olie, skarpe kanter og bevægelige dele.** Beskadigede eller sammenfiltrede ledninger øger risikoen for elektrisk stød.
- Når elektrisk værktøj benyttes udendørs, skal der anvendes en forlængerledning, som er egnet til udendørs brug.** Brug af en ledning, der er egnet til udendørs brug, reducerer risikoen for elektrisk stød.
- Hvis det ikke kan undgås at betjene et elektrisk værktøj i et fugtigt område, benyt en strømforsyning, der er beskyttet af en fejlstrømsafbryder.** Ved at benytte en fejlstrømsafbryder reduceres risikoen for elektrisk stød.

3) Personlig Sikkerhed

- Vær opmærksom, pas på hvad du foretager dig, og brug sund fornuft, når du benytter et elektrisk værktøj. Betjen ikke værktøjet, hvis du er træt, påvirket af narkotika, alkohol eller medicin.** Et øjeblik uopmærksomhed under anvendelse af et elektrisk værktøj kan forårsage alvorlig personskade.
- Brug personligt sikkerhedsudstyr. Bær altid beskyttelsesbriller.** Sikkerhedsudstyr, såsom støvmaske, skridsikre sikkerhedssko, sikkerhedshjelm eller høreværn, brugt når omstændighederne foreskriver det, reducerer omfanget af personskader.
- Undgå utilsigtet start. Sørg for, at der er slukket for kontakten, inden værktøjet tilsluttes en strømkilde og/eller batterienhed, samles op eller bæres.** Når elektrisk værktøj bæres med fingeren på kontakten eller tilsluttes, når kontakten er tændt, giver det anledning til ulykker.
- Fjern eventuelle justerings- eller skrueøgler, før det elektriske værktøj startes.** En skrueøgle eller anden nøgle, der bliver siddende på en roterende del af elektrisk værktøj, kan give anledning til personskade.
- Undlad at række for langt. Hold hele tiden en god fodstilling og balance.** Dette giver bedre kontrol af det elektriske værktøj, når uventede situationer opstår.
- Bær hensigtsmæssig påklædning. Bær ikke løst tøj eller smykker. Hold dit hår og tøj væk fra dele i bevægelse.** Løstsiddende tøj, smykker eller langt hår kan blive fanget i bevægelige dele.
- Hvis der anvendes støvudsugnings- eller støvopsamlingsudstyr, skal dette tilsluttes og anvendes rigtigt.** Anvendelse af støvopsamlingsudstyr kan begrænse farer forårsaget af støv.
- Lad ikke erfaringer fra hyppig brug af værktøjer medføre, at du bliver selvtilfreds og ignorerer sikkerhedsprincipperne for værktøjerne.** En skodesløs handling kan forårsage alvorlig skade i en brøkdæl af et sekund.

4) Anvendelse og Vedligeholdelse af Elektrisk Værktøj

- Undlad at bruge magt over for det elektriske værktøj. Brug det værktøj, der er bedst egnet til det arbejde, der skal udføres.** Værktøjet vil klare opgaven bedre og mere sikkert med den ydelse, som det er beregnet til.
- Undlad at benytte elektrisk værktøj, hvis kontakten ikke tænder og slukker for det.** Alt elektrisk værktøj, der ikke kan kontrolleres med kontakten, er farligt og skal repareres.
- Træk stikket ud af stikkontakten og/eller batterienheden, hvis aftagelig, fra det elektriske værktøj, før det elektriske værktøj justeres, dets tilbehør udskiftes, eller det stilles til opbevaring.** Sådanne forebyggende sikkerhedsforanstaltninger mindsker risikoen for, at værktøjet startes utilsigtet.

- d) **Opbevar elektrisk værktøj uden for rækkevidde af børn, og tillad ikke personer, som ikke er bekendt med dette elektriske værktøj eller disse instruktioner, at betjene værktøjet.** Elektrisk værktøj er farligt i hænderne på personer, som ikke er instrueret i brugen deraf.
- e) **Vedligehold elværktøjer og tilbehør. Undersøg om bevægelige dele sidder skævt, binder eller er gået itu såvel som andre forhold, der kan påvirke betjeningen af værktøjet. Hvis det elektriske værktøj er beskadiget, skal det repareres før brug.** Mange ulykker er forårsaget af dårligt vedligeholdt værktøj.
- f) **Hold skæreværktøj skarpe og rene.** Ordentligt vedligeholdt skæreværktøj med skarpe skærekanter har mindre tilbøjelighed til at binde og er lettere at styre.
- g) **Brug elektrisk værktøj, tilbehør, bor, osv. i overensstemmelse med disse instruktioner, idet der tages hensyn til arbejdsforholdene og den opgave, som skal udføres.** Brug af elektrisk værktøj til andre opgaver end dem, det er beregnet til, kan resultere i en farlig situation.
- h) **Hold håndtag og håndtagsflader tørre, rene og fri for olie og smørelse.** Glatte håndtag og gribeflader giver ikke mulighed for sikker håndtering og styring af værktøjet i uventede situationer.
- g) **Brug altid klinger, hvis dornhuller har den rigtige størrelse og form (diamantformede i stedet for runde).** Klinger, der ikke passer til savens monteringsystem, vil køre ekscentrisk og medføre, at man mister kontrollen.
- h) **Brug aldrig beskadigede eller forkerte klingepakninger eller bolte.** Klingepakningerne og boltene er specialfremstillet til din sav, til optimal ydelse og sikker brug.

Årsager til og forebyggelse af tilbageslag

- **Tilbageslag er en pludselig reaktion på en indeklemt, bundet eller forkert indstillet savklinge, der medfører, at en sav ude af kontrol løftes op og ud af arbejdsemnet mod operatøren;**
- **Når klingen er indeklemt eller bundet, fordi savsnittet lukker om klingen, stopper klingen, og motoren reagerer ved hurtigt at skubbe værktøjet tilbage mod operatøren;**
- **Hvis klingen bliver forvredet eller sætter sig skævt i snittet, kan tænderne i bagenden af klingen grave sig ned i træets overflade, så klingen springer ud af savsnittet og tilbage mod operatøren.**

Tilbageslag forekommer ved fejlagtig anvendelse af saven og/eller under uhensigtsmæssige arbejdsprocesser eller arbejdsbetingelser, og kan undgås, når følgende forholdsregler overholdes:

5) Service

- a) **Elektrisk værktøj skal serviceres af en kvalificeret servicetekniker, som udelukkende benytter identiske reservedele.** Derved sikres det, at værktøjets driftssikkerhed opretholdes.

YDERLIGERE SÆRLIGE SIKKERHEDSREGLER

Sikkerhedsanvisninger for alle save

- a) **⚠ FARE: Hold hænderne væk fra skærefeltet og klingen. Hold den anden hånd på hjælpehåndtaget eller motorhuset.** Hvis begge hænder holder saven, kan de ikke skæres af klingen.
- b) **Ræk ikke ned under arbejdsemnet.** Afskærmningen kan ikke beskytte dig mod klingen under arbejdsemnet.
- c) **Justér skæredybden til arbejdsemnets tykkelse.** Mindre end en fuld tand af klingetænderne skal være synlig under arbejdsemnet.
- d) **Hold aldrig det stykke, der skæres, i hænderne eller hen over benet. Fastgør arbejdsemnet til en stabil platform.** Det er vigtigt at støtte arbejdsemnet ordentligt for at undgå, at kroppen udsættes for arbejdsemnet, at klingen binder, eller at man mister kontrollen.
- e) **Hold det elektriske værktøj ved hjælp af de isolerede greb, når værktøjet under arbejdet kan komme i kontakt med skjulte ledninger.** Kontakt med en strømførende ledning vil også gøre uafdækkede metaldele på værktøjet strømførende og give brugeren elektrisk stød.
- f) **Ved kløvning skal der altid bruges et kløvningsegn eller en ligekantet skinne.** Dette forbedrer snittets nøjagtighed og mindsker risikoen for, at klingen binder.
- a) **Hold godt fast i saven med begge hænder og hold dine arme på en sådan måde, at de er klar til at modstå tilbageslag. Anbring din krop på den ene eller den anden side af klingen, men ikke i lige linje med klingen.** Tilbageslag kan få saven til at springe tilbage, men tilbagespringskræfter kan styres af operatøren, hvis passende forholdsregler træffes.
- b) **Hvis klingen binder, eller hvis skærearbejdet skal afbrydes, slippes aftrækkeren og saven holdes stille i materialet, indtil klingen står helt stille. Forsøg aldrig at fjerne saven fra arbejdsemnet eller trække saven bagud med klingen i bevægelse. Det kan medføre tilbageslag. Find årsagen til at klingen binder, og foretag de nødvendige ændringer.**
- c) **Når en sav startes op igen i arbejdsemnet, skal savklingen centres i snittet, og det skal kontrolleres, at savtænderne ikke har sat sig fast i materialet.** Hvis savklingen binder, kan den bevæge sig opad eller slå tilbage fra arbejdsemnet, når værktøjet startes på ny.
- d) **Sørg for tilstrækkelig støtte til store paneler for at mindske risikoen for, at klingen indeklemmes og slår tilbage. Større paneler kommer til at hænge på grund af deres egen vægt. Panelet skal understøttes på begge sider, tæt på skærelinjen og tæt på panelets kanter.**
- e) **Brug ikke sløve eller beskadigede klinger.** Uskarpe eller forkert monterede klinger giver et snævert savsnit med for stor friktion, klingebinding og tilbageslag.
- f) **Låsehåndtagene til justering af klingedybde og smigvinkel skal være stramme og fastgjort, før der skæres.** Hvis klingejusteringen rykker sig under skærearbejdet, kan det medføre binding og tilbageslag.

- g) **Udvis ekstra forsigtighed ved udførelse af et "dyksnit" i eksisterende vægge og andre "blinde" områder.** Hvis klingens stikker ud gennem materialet, kan den skære i genstande, der kan forårsage tilbageslag.

Sikkerhedsinstruktioner for save af dyktypen

- a) **Kontroller inden brug, at skærmen er helt lukket. Anvend ikke saven, hvis skjoldet ikke kan bevæges frit, og omslut klingens med det samme. Forsøg aldrig at klemme eller tvinge skjoldet, så klingens eksponeres.** Hvis saven tabes ved et uheld, kan beskyttelsesskærmen være bøjet. Kontroller, at skærmen kan bevæges frit og ikke kan komme i kontakt med klingens eller andre dele uanset skærevinkel og dybde.
- b) **Kontroller, at afskærmningens returfjeder virker korrekt og er i god stand. Hvis afskærmningen og fjederen ikke fungerer korrekt, skal de serviceres før brug.** Hvis afskærmningen er sløv at betjene, kan det skyldes beskadigede dele, aflejret klæbestof eller ophobet snavs.
- c) **Sørg for, at savens styreplade ikke forrykker sig ved udførelse af dyksnit.** Når klingens rykkes sidelæns, forårsager det binding og sandsynligt tilbageslag.
- d) **Hold øje med, at afskærmningen dækker klingens, før saven sættes ned på arbejdsbænk eller gulv.** En ubeskyttet klinge i bevægelse vil få saven til at køre sig baglæns og skære alt, hvad den støder på. Vær opmærksom på, hvor lang tid det tager for klingens afstoppe, når kontakten slippes.

Yderligere sikkerhedsinstruktioner for alle save med spaltekniv

- a) **Brug den rigtige spaltekniv til den klinge, der anvendes.** Hvis spaltekniven skal virke, skal den være tykkere en klingekroppen, men tyndere end klingens tænder.
- b) **Juster spaltekniven som beskrevet i brugervejledningen.** Forkert afstand, placering og indstilling kan medføre, at spaltekniven ikke kan forhindre tilbageslag på effektiv vis.
- c) **Hvis spaltekniven skal fungere, skal den sættes i arbejdsnet.** Spaltekniven kan ikke forhindre tilbageslag ved korte snit.
- d) **Brug ikke saven, hvis spaltekniven er bøjet.** Selv en mindre forstyrrelse kan sænke en afskærmnings lukkehastighed.

Yderligere sikkerhedsinstruktioner til save af dyktypen

- **Bær høreværn.** Udsættelse for støj kan føre til tab af hørevne.
- **Bær en støvmaske.** Udsættelse for støvpartikler kan give vejrtrækningsproblemer og eventuelt personskade.

- **Undlad at bruge klinger med større eller mindre diameter end anbefalet.** Den rette klingekapacitet opnås ved at se de **tekniske data**. Brug kun de klinger, der er angivet i denne vejledning, jf. EN 847-1.
- **Brug aldrig slibende afskæringskiver.**



ADVARSEL: Vi anbefaler brug af en reststrømsanordning med en reststrømskapacitet på 30mA eller mindre.

Restrisici

På trods af overholdelsen af de relevante sikkerhedsregler og brug af sikkerhedsudstyr kan visse restrisici ikke undgås. Disse omfatter:

- Hørensættelse.
- Risiko for personskade som følge af flyvende partikler.
- Risiko for forbrænding ved at røre ved tilbehør, der bliver varmt under betjening.
- Risiko for personskade som følge af forlænget brug.

Elektrisk sikkerhed

Elmotoren er kun designet til én spænding. Kontrollér altid, at strømforsyningen svarer til spændingen på mærkepladen.



Dit DEWALT-værktøj er dobbeltisoleret i overensstemmelse med EN62841, og derfor er en jordledning ikke påkrævet

Hvis forsyningsledningen er beskadiget, må den kun udskiftes af DEWALT eller en autoriseret serviceorganisation.

Brug af forlængerledning

Hvis en forlængerledning er påkrævet, skal du anvende en godkendt 3-koret forlængerledning, der passer til dette værktøjs effektforbrug (se **Tekniske data**). Den minimale lederstørrelse er 1,5 mm²; den maksimale længde er 30 m.

Ved brug af en kabelromle skal kablet altid ruller helt ud.

Pakkens indhold

Pakken indeholder:

- 1 Dyksav
 - 1 Sekskantnøgle
 - 1 Brugsvejledning
- **Kontrollér for eventuelle skader på værktøjet, dele og tilbehør, der kan være opstået under transport.**
 - **Tag dig tid til at læse denne vejledning grundigt og forstå den før betjening.**

Mærkning på værktøjet

Følgende piktogrammer er vist på værktøjet:



Læs brugsvejledningen før brug.

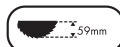

Læs brugsvejledningen før brug.



Maksimal skæredybde

Datodeposition (Fig. A)

Datokoden **26**, der også inkluderer produktionsåret, er tryk på huset.

Eksempel:

2019 XX XX

Produktionsår

Beskrivelse (Fig. A–C, F, G)



ADVARSEL: Modificér aldrig elektrisk værktøj eller nogen dele deraf. Det kan medføre materiale- eller personskade.

- 1 dykkekontakt
- 2 tænd/sluk-kontakt
- 3 hovedhåndtag
- 4 sko
- 5 justeringsknop for smigvinkel
- 6 dybdejusteringsknapper
- 7 dybdeskala
- 8 fronthåndtag
- 9 støvudsugningsport
- 10 skinnejusteringsenhed
- 11 klinger
- 12 låseknop
- 13 låsegreb
- 14 tilspændingsskrue til klinger
- 15 ydre flange
- 16 indre flange
- 17 spaltekniv
- 18 spalteknivens justeringsskruer
- 19 hastighedshjul
- 20 skæreindikator
- 21 anti-tilbageslagsknop
- 22 ydre afskærmning
- 23 styreskinne
- 24 klingepositionsindikatorer
- 25 geringsskala

Tilsigtet Brug

DWS520 dyksaven er beregnet på professionelle saveopgaver og træskæringsprodukter.

MÅ IKKE anvendes under våde forhold eller i nærheden af brændbare væsker eller gasser.

Denne kraftige dyksav er et elektrisk værktøj til professionelle.

LAD IKKE børn komme i kontakt med værktøjet. Overvågning er påkrævet, når uerfarne brugere anvender dette værktøj.

- Dette produkt er ikke beregnet til anvendelse af personer (inklusive børn) med nedsatte fysiske, sensoriske eller mentale handicaps; mangel på erfaringer, viden eller færdigheder, medmindre de er under overvågning af en person, der er ansvarlig for deres sikkerhed. Børn må aldrig efterlades alene med dette produkt.

SAMLING OG JUSTERING



ADVARSEL: For at reducere risikoen for personskade skal du slukke for værktøjet og afbryde det fra strømkilden, inden der foretages justeringer, eller der fjernes/monteres tilbehør eller ekstraudstyr. Sørg for, at udløserkontakten er i OFF-position. Utløst start kan medføre kvæstelser.

Justering af smigvinkel (Fig. A)

Smigvinklen kan justeres mellem 0° og 47°.

1. Løsgør knapperne til justering af smigvinkel **5**.
2. Indstil smigvinklen ved at hælde savskoer **4**, indtil mærket viser den ønskede vinkel på geringsskalaen **25**.
3. Stram knapperne til justering af smigvinkel **5**.

Udskiftning af savklinge (Fig. A–C)

1. Tryk på låseknappen **12**.
 2. Tryk dyksaven ned for at stoppe (klingeudskiftningsposition).
 3. Drej låsegrebet **13** med uret til det stopper.
 4. Tryk låsegrebet **13** ned og drej klinger, indtil låsepositionen findes.
- BEMÆRK:** Klinger **11** er nu låst og kan ikke drejes med hånden.
5. Drej klingens tilspændingsskrue **14** mod uret og tag den ud.
 6. Fjern den ydre flange **15** og den brugte klinger **11**. Anbring den nye klinger på den indre flange **16**.
 7. Udskift den ydre flange **15** og klingens tilspændingsskrue **14**. Drej skruen med uret med hånden.

BEMÆRK: Savklingens rotationsretning og dyksavens rotationsretning skal være ens.

8. Stram klingens fastspændingsskrue godt ved hjælp af sekskantnøglen.
9. Løsn og drej låsegrebet **13** mod uret, til det stopper.
10. Flyt dyksaven tilbage i toppositionen.
11. Tryk dykkontakt **1** frem for at låse savklingen i den nye position.

Justering af spaltekniven (Fig. A–C)

For den rette justering af spaltekniven **17** henvises der til Figur C. Juster spalteknivens frigang efter udskiftning af savblad, og i øvrigt efter behov.

1. Følg trinnene for **udskiftning af savklinge** i trin 1–4.
2. Løsn justeringsskruen **18** på spaltekniven med en sekskantnøgle og indstil spaltekniven som vist i Figur C.
3. Tilspænd spalteknivens skrue **18**.
4. Drej låsegrebet **13** mod uret til det stopper.
5. Flyt dyksaven tilbage i toppositionen.
6. Tryk dykkontakt **1** frem for at låse savklingen i den nye position.

Justering af skæredybde (Fig. D)

Skæredybden kan sættes til 0 – 59 mm, når styreskinne ikke er monteret; med styreskinne monteret: 0 – 55 mm.

- Løsgør dybdejusteringsknappen **6** og flyt viseren for at opnå den rette skæredybde.
- Stram dybdejusteringsknappen **6**.

BEMÆRK: De bedste resultater opnås ved at lade savklingen stikke ca. 3 mm ud fra arbejdsemnet (Fig. D).

BETJENING

Brugsvejledning



ADVARSEL: Overhold altid sikkerhedsvejledningen og de gældende regler.



ADVARSEL: For at reducere risikoen for personskade skal du slukke for værktøjet og afbryde det fra strømkilden, inden der foretages justeringer, eller der fjernes/monteres tilbehør eller ekstraudstyr. Sørg for, at udløserkontakten er i OFF-position. Utilsigtet start kan medføre kvæstelser.

Korrekt håndposition (Fig. E)



ADVARSEL: For at reducere risikoen for personskade skal du **ALTID** anvende den rette håndposition som vist.



ADVARSEL: For at reducere risikoen for alvorlig personskade skal du **ALTID** holde godt fast i tilfælde af en pludselig reaktion.

Det er nødvendigt at placere den ene hånd på det forreste håndtag **8** og den anden hånd på hovedhåndtaget **3** for korrekt håndposition.

Tænde- og slukkefunktion (Fig. A)

Tryk på tænd/sluk-kontakten for at tænde for dyksaven.

Styring af værktøjet (Fig. A, E, F)



ADVARSEL:

- Fastgør **ALTID** arbejdsemnet på en sådan måde, at det ikke kan flytte sig, mens der saves.
 - SKUB ALTID** maskinen fremefter. **TRÆK ALDRIG** maskinen tilbage mod dig selv.
 - BRUG ALTID** dyksaven med begge hænder. Sæt en hånd på hovedhåndtaget **3** og den anden hånd på fronthåndtaget **8** som vist i Figur E.
 - BRUG ALTID** klemmen til at holde skinnen ind mod arbejdsemnet.
 - Sørg for, at ledningen ikke befinder sig der, hvor saven kører.
- Brug en korrekt håndposition til at styre saven korrekt.
 - Skæreindikatoren **20** viser skærelinjen for 0° og 47° snit (uden styreskinne).
 - Klingepositionsindikatoren **24** viser klingepositionen ved fuld dykning.
 - Det bedste resultat opnås ved at fastspænde arbejdsemnet med bunden i vejret.

Tilskæring

- Anbring maskinen med savfodens forende på arbejdsemnet.
- Tryk på tænd/sluk-kontakten for at tænde for saven.

- Skub dykkkontakten **1** frem, tryk saven nedefter for at indstille savdybden og skub den fremefter i skæreretningen.

Dyksnit



ADVARSEL: For at undgå tilbageslag **SKAL** følgende instruktioner overholdes ved dyksnit:

- Anbring maskinen på styreskinne og frigør anti-tilbageslagsknappen **21** ved at dreje den mod uret.
- Tænd for maskinen og tryk langsomt saven ned i den fastsatte dykkedybde og skub fremefter i skæreretningen. Skæreindikatorerne **20** viser savklingens absolutte forreste og bageste skærepunkter (dia. 165 mm) ved maksimal skæredybde og brug af styreskinne.
- Hvis der opstår tilbageslag under dyksnittet, drejes anti-tilbageslagsknappen **21** mod uret, så den frigøres fra skinnen.
- Når dyksnittet er gennemført, skal anti-tilbageslagsknappen **21** drejes med uret ind i låsepositionen.

Styreskinnesystem (Fig. A, E)

Styreskinne, der leveres i forskellige længder, bidrager til at lave præcise, rene snit og beskytter samtidig arbejdsemnets overflade mod skade.

Der kan - ved kombination med yderligere tilbehør - udføres præcist vinklede snit, geringssnit og tilpasningsarbejde med styreskinnesystemet.

Det er vigtigt at fastgøre arbejdsemnet med klemmer for at opnå et sikkert greb og et sikkert arbejdsmiljø.

Frirummet for dyksavens styreskinne skal være meget lille for at opnå de bedst mulige skæreresultater. Den kan indstilles med to skinnejusteringsknapper **10**.

- Frigør skruen inde i skinnejusteringsenheden for at justere frirummet.
- Justér knappen, indtil saven låser på skinnen.
- Drej knappen baglæns, indtil saven glider let.
- Hold skinnejusteringsknappen på plads og lås skruen igen.

BEMÆRK: Justér **ALTID** systemet igen, når der skal bruges andre skinner.

Splintskærm

Styreskinne er udstyret med en splintskærm, der skal skæres til, inden den bruges første gang:

VIGTIGT: Læs og følg **ALTID** styresystemet instruktioner, før splintskærmen skæres!

- Sæt dyksavens hastighed til niveau 5.
- Anbring styreskinne på et stykke restræ.
- Sæt dyksaven til 5 mm's skæredybde.
- Anbring saven i bagenden af styreskinne.
- Tænd for saven, tryk den nedefter for at indstille skæredybden og tilskær splintskærmen hele vejen i én samlet bevægelse. Splintskærmens kant svarer nu nøjagtigt til klingens skærekant.

ADVARSEL: Fastgør **ALTID** styreskinnen **23** med en klemme for at mindske risikoen for personskade.

Hastighedsjustering (Fig. A)

Hastigheden kan reguleres mellem 1750 og 4200 /min ved hjælp af hastighedshjulet **19**. Det gør det muligt at optimere skærehastigheden, så den passer til materialet. Se følgende diagram for valg af materialetype og hastighedsinterval.

Materialetypen, der skal saves i	Hastigheds- interval
Træ (hårdt, blødt)	3–5
Spånplader	4–5
Lamineret træ, møbelplader, finerede og belagte plader	2–5
Papir og karton	1–3

Savning i vægge (Fig. A, G)

- Anbring dyksaven med yderskærmen **22** på en ren, jævn overflade.
- Tryk skoen **4** med forsidens på døren mod det justerede dybdestop.

Støvsopsamling (Fig. A, H)

ADVARSEL: Risiko for indånding af støv. For at mindske risikoen for personskade skal du **ALTID** bære en godkendt støvmaske.

Dit værktøj er forsynet med en støvsopsamlingsudgang **9**. Med støvsopsamlingsadaptoren kan du slutte værktøjet til en udvendig støvsamler enten ved brug af AirLock™ systemet (DWW9000-XJ) eller et standard 35 mm støvsopsamlingsudstyr.

ADVARSEL: Brug **ALTID** en støvsuger, der er fremstillet i overensstemmelse med de gældende bestemmelser vedrørende støvsugning ved savning af træ. Vakuumslangere til de fleste støvsugere vil passe direkte ind i støvsugningsudgangen.

VEDLIGEHOLDELSE

Dit DEWALT-elværktøj er beregnet til langvarig brug med minimal vedligeholdelse. Værktøjets fortsatte tilfædsstillende drift afhænger af korrekt vedligeholdelse og rengøring af værktøjet.

ADVARSEL: For at reducere risikoen for personskade skal du slukke for værktøjet og afbryde det fra strømkilden, inden der foretages justeringer, eller der fjernes/monteres tilbehør eller ekstraudstyr. Sørg for, at udløserkontakten er i OFF-position. Utilsigtet start kan medføre kvæstelser.

ADVARSEL: Hvis savklingen er slidt, skal den udskiftes med en ny skarp klinge.



Smøring

Dette elektriske værktøj skal ikke smøres yderligere.



Rengøring

ADVARSEL: Blæs støv og snavs ud af hovedhuset med tør luft, lige så snart der samler sig snavs i og omkring luftaftrækket. Bær godkendte beskyttelsesbriller og godkendt støvmaske ved udførelse af denne procedure.

ADVARSEL: Brug aldrig opløsningsmidler eller andre kraftige kemikalier til at rengøre værktøjets ikke-metalliske dele. Disse kemikalier kan svække de materialer, der anvendes i disse dele. Brug en klud, der kun er fugtet med vand og mild sæbe. Lad aldrig væske trænge ind i værktøjet, og nedsænk aldrig nogen del af værktøjet i væske.

Valgfrit tilbehør

ADVARSEL: Da andet tilbehør end det, som stilles til rådighed af DEWALT, ikke er afprøvet med dette produkt, kan det være farligt at bruge sådant tilbehør med dette værktøj. For at mindske risikoen for personskade, må dette produkt kun anvendes med tilbehør, som anbefales af DEWALT.

Kontakt forhandleren for yderligere oplysninger om korrekt tilbehør.

Miljøbeskyttelse



Separate Sammlung. Produkte und Batterien, die mit diesem Symbol gekennzeichnet sind, dürfen nicht im normalen Hausmüll entsorgt werden.

Produkte und Batterien enthalten Materialien, die zurückgewonnen oder recycelt werden können, um den Bedarf an Rohstoffen zu reduzieren. Bitte recyceln Sie elektrische Produkte und Batterien gemäß den lokalen Bestimmungen. Weitere Informationen erhalten Sie unter www.2helpU.com.

TAUCHSÄGE

DWS520

Herzlichen Glückwunsch!

Sie haben sich für ein Gerät von DEWALT entschieden. Langjährige Erfahrung, sorgfältige Produktentwicklung und Innovation machen DEWALT zu einem zuverlässigen Partner für professionelle Anwender von Elektrowerkzeugen.

Technische Daten

		DWS520 QS/GB	DWS520 LX
Spannung	V_{ws}	220-240	115
Typ		3	3
Abgabeleistung	W	1300	1300
Leerlaufdrehzahl	min^{-1}	1750-4200	1750-4200
Sägeblattdurchmesser	mm	165	165
Max. Schnitttiefe			
90° (ohne Führungsschiene)	mm	59	59
90° (mit Führungsschiene)	mm	55	55
Sägeblattbohrung	mm	20	20
Gehrungswinkeleinstellung		47°	47°
Gewicht	kg	5	5
Lärmwerte und/oder Vibrationswerte (Triax-Vektorsumme) gemäß EN62841-2-5.			
L_{pa} (Emissions-Schalldruckpegel)	dB(A)	91	91
L_{wa} (Schallleistungspegel)	dB(A)	102	102
K (Unsicherheit für den angegebenen Schallpegel)	dB(A)	3	3
Vibrationskennwert a_{hv} =			
	m/s^2	<2,5	<2,5
Unsicherheitswert K =			
	m/s^2	1,5	1,5

Der in diesem Informationsblatt angegebene Vibrations- und/oder Lärmwert wurde gemäß einem standardisierten Test laut EN62841 gemessen und kann für einen Vergleich zwischen zwei Geräten verwendet werden. Er kann zu einer vorläufigen Einschätzung der Exposition verwendet werden.

! WARNUNG: Der angegebene Vibrations- und/oder Lärmwert bezieht sich auf die Hauptanwendung des Gerätes. Wenn das Gerät jedoch für andere Anwendungen, mit anderem Zubehör oder schlecht gewartet eingesetzt wird, kann der Vibrations- und/oder Lärmwert verschieden sein. Dies kann den Expositionsgrad über die Gesamtbetriebszeit erheblich erhöhen.

Eine Schätzung der Vibrations- und/oder Lärmbelastung sollte auch berücksichtigen, wie oft das Gerät ausgeschaltet wird oder über welche Zeit es zwar läuft, aber nicht wirklich in Betrieb ist. Dies kann die Exposition über die Gesamtbetriebszeit erheblich mindern.

Identifizieren Sie zusätzliche Sicherheitsmaßnahmen, um den Bediener vor den Vibrations- und/oder Lärmauswirkungen zu schützen, wie: Pflege des

Werkzeugs und Zubehörs, Hände warm halten (wichtig in Bezug auf Vibrationsauswirkungen), Organisation von Arbeitsmustern.

EG-Konformitätserklärung

Maschinenrichtlinie



Tauchsäge DWS520

DEWALT erklärt hiermit, dass diese unter **Technische Daten** beschriebenen Produkte die folgenden Vorschriften erfüllen: 2006/42/EG, EN62841-1:2015; EN62841-2-5:2014.

Diese Produkte erfüllen auch die Anforderungen von Richtlinie 2014/30/EU und 2011/65/EU. Für weitere Informationen wenden Sie sich bitte an DEWALT unter der folgenden Adresse oder schauen Sie auf der Rückseite dieser Betriebsanleitung nach.

Der Unterzeichnete ist verantwortlich für die Zusammenstellung des technischen Dossiers und gibt diese Erklärung im Namen von DEWALT ab.

Markus Rempel
Vizepräsident of Engineering, PTE-Europa
DEWALT, Richard-Klinger-Straße 11
D-65510 Idstein, Deutschland
10.08.2016



! WARNUNG: Zur Reduzierung der Verletzungsgefahr bitte die Bedienungsanleitung lesen.

Definitionen: Sicherheitsrichtlinien

Im Folgenden wird die Relevanz der einzelnen Warnhinweise erklärt. Bitte lesen Sie das Handbuch und achten Sie auf diese Symbole.



! GEFAHR: Weist auf eine unmittelbar drohende gefährliche Situation hin, die, sofern nicht vermieden, zu tödlichen oder schweren Verletzungen führt.



! WARNUNG: Weist auf eine möglicherweise gefährliche Situation hin, die, sofern nicht vermieden, zu tödlichen oder schweren Verletzungen führen kann.



! VORSICHT: Weist auf eine möglicherweise gefährliche Situation hin, die, sofern nicht vermieden, u. U. zu leichten oder mittelschweren Verletzungen führen kann.

HINWEIS: Weist auf ein Verhalten hin, das nichts mit Verletzungen zu tun hat, aber, wenn es nicht vermieden wird, zu Sachschäden führen kann.



Weist auf ein Stromschlagrisiko hin.



Weist auf eine Brandgefahr hin.

Allgemeine Sicherheitswarnhinweise für Elektrowerkzeuge



WARNUNG: Beachten Sie alle Sicherheitshinweise, Anweisungen, Darstellungen und Daten, die Sie mit dem Gerät erhalten. Wenn Sie die folgenden Anweisungen nicht beachten, kann es zu elektrischem Schlag, Feuer und/oder schweren Verletzungen kommen.

BEWAHREN SIE ALLE WARNHINWEISE UND ANWEISUNGEN ZUM SPÄTEREN NACHSCHLAGEN AUF

Der Begriff „Elektrowerkzeug“ in den Warnhinweisen bezieht sich auf Ihr netzbetriebenes Elektrowerkzeug (mit Kabel) oder auf Ihr akkubetriebenes (kabelloses) Elektrowerkzeug.

1) Sicherheit im Arbeitsbereich

- Halten Sie den Arbeitsbereich sauber und gut ausgeleuchtet.** Unaufgeräumte oder dunkle Bereiche begünstigen Unfälle.
- Betreiben Sie das Elektrowerkzeug nicht in explosionsgefährdeten Umgebungen, in denen sich z. B. brennbare Flüssigkeiten, Gase oder Staub befinden.** Elektrowerkzeuge erzeugen Funken, die den Staub oder die Dämpfe entzünden können.
- Halten Sie Kinder und Zuschauer fern, während Sie ein Elektrogerät betreiben.** Ablenkung kann dazu führen, dass Sie die Kontrolle über das Gerät verlieren.

2) Elektrische Sicherheit

- Der Stecker des Elektrogerätes muss in die Steckdose passen. Ändern Sie niemals den Stecker in irgendeiner Form. Verwenden Sie keinerlei Adapterstecker an geerdeten Elektrogeräten.** Unveränderte Stecker und passende Steckdosen mindern die Gefahr eines elektrischen Schlages.
- Vermeiden Sie Körperkontakt mit geerdeten Flächen, wie Rohre, Radiatoren, Herde und Kühlgeräte.** Es besteht eine erhöhte Gefahr für einen elektrischen Schlag, wenn Ihr Körper geerdet ist.
- Setzen Sie Elektrogeräte keinem Regen oder feuchter Umgebung aus.** Wenn Wasser in das Elektrogerät eindringt, erhöht sich die Gefahr eines elektrischen Schlages.
- Überlasten Sie das Kabel nicht. Verwenden Sie niemals das Kabel, um das Elektrogerät zu tragen oder durch Ziehen vom Netz zu trennen. Halten Sie das Kabel fern von Hitze, Öl, scharfen Kanten oder beweglichen Teilen.** Beschädigte oder verhedderte Kabel erhöhen die Gefahr eines elektrischen Schlages.
- Wenn Sie ein Elektrogerät im Freien betreiben, verwenden Sie ein für den Außeneinsatz geeignetes Verlängerungskabel.** Die Verwendung von für den Außeneinsatz geeigneten Kabeln mindert die Gefahr eines elektrischen Schlages.

- Wenn der Betrieb eines Elektrogerätes in feuchter Umgebung unumgänglich ist, verwenden Sie eine durch einen Fehlerstromschutzschalter (FI-Schalter oder Rcd) geschützte Stromversorgung.** Der Einsatz eines Fehlerstromschutzschalters mindert die Gefahr eines elektrischen Schlages.

3) Sicherheit von Personen

- Seien Sie aufmerksam, achten Sie darauf, was Sie tun, und gehen Sie mit Vernunft an die Arbeit mit einem Elektrowerkzeug. Benutzen Sie kein Elektrowerkzeug, wenn Sie müde sind oder unter dem Einfluss von Drogen, Alkohol oder Medikamenten stehen.** Ein Moment der Unachtsamkeit beim Betrieb eines Elektrogerätes kann zu schweren Verletzungen führen.
- Tragen Sie persönliche Schutzausrüstung und immer eine Schutzbrille.** Das Tragen persönlicher Schutzausrüstung, wie Staubmaske, rutschfeste Sicherheitsschuhe, Schutzhelm oder Gehörschutz, je nach Art und Einsatz des Elektrowerkzeuges, verringert das Risiko von Verletzungen.
- Vermeiden Sie unbeabsichtigtes Starten. Vergewissern Sie sich, dass der Schalter in der AUS-Position ist, bevor Sie das Gerät an die Stromversorgung und/oder an den Akku anschließen oder wenn Sie das Gerät aufnehmen oder tragen.** Wenn Sie beim Tragen des Elektrowerkzeuges den Finger am Schalter haben oder das Gerät eingeschaltet an die Stromversorgung anschließen, kann dies zu Unfällen führen.
- Entfernen Sie alle Einstellschlüssel oder Werkzeuge, bevor Sie das Elektrogerät einschalten.** Werkzeuge oder Schlüssel, die an rotierenden Teilen des Elektrogerätes angebracht sind, können zu Verletzungen führen.
- Vermeiden Sie eine abnormale Körperhaltung. Sorgen Sie für einen sicheren Stand und halten Sie jederzeit das Gleichgewicht.** Dadurch können Sie das Elektrowerkzeug in unerwarteten Situationen besser kontrollieren.
- Tragen Sie geeignete Kleidung. Tragen Sie keine weite Kleidung und keinen Schmuck. Halten Sie Haare und Kleidung von beweglichen Teilen fern.** Lose sitzende Kleidung, Schmuck oder lange Haare können sich in den beweglichen Teilen verfangen.
- Wenn Geräte für den Anschluss an eine Staubabsaugung und Staubsammlung vorgesehen sind, vergewissern Sie sich, dass diese richtig angeschlossen sind und verwendet werden.** Der Einsatz von Staubsaugern kann staubbedingte Gefahren mindern.
- Vermeiden Sie, durch die häufige Nutzung des Werkzeugs in einen Trott zu verfallen und Prinzipien für die Werkzeugsicherheit zu ignorieren.** Eine unachtsame Aktion kann im Bruchteil einer Sekunde zu schweren Verletzungen führen.

4) Verwendung und Pflege des Elektrogerätes

- a) **Überlasten Sie das Elektrogerät nicht. Verwenden Sie das für Ihre Arbeit passende Elektrogerät.** Das richtige Gerät wird die Aufgabe besser und sicherer erledigen, wenn es bestimmungsgemäß verwendet wird.
- b) **Benutzen Sie kein Elektrowerkzeug, dessen Schalter defekt ist.** Ein Elektrowerkzeug, das sich nicht mehr ein- oder ausschalten lässt, ist gefährlich und muss repariert werden.
- c) **Trennen Sie den Stecker vom Netz und/ oder den Akku (sofern abnehmbar) vom Elektrowerkzeug, bevor Sie Einstellungen am Gerät vornehmen, Zubehör wechseln oder es aufbewahren.** Diese Vorbeugemaßnahmen mindern die Gefahr, dass das Elektrogerät unbeabsichtigt startet.
- d) **Bewahren Sie nicht verwendete Elektrogeräte für Kinder unerreichbar auf und lassen Sie nicht zu, dass Personen ohne Erfahrung mit dem Elektrogerät oder mit diesen Anweisungen das Elektrogerät bedienen.** Elektrogeräte sind in den Händen nicht geschulter Personen gefährlich.
- e) **Elektrowerkzeuge und Zubehör müssen gepflegt werden. Prüfen Sie, ob bewegliche Teile verzogen oder ausgeschlagen, ob Teile gebrochen oder in einem Zustand sind, der den Betrieb des Elektrogerätes beeinträchtigen kann. Bei Beschädigungen lassen Sie das Elektrogerät reparieren, bevor Sie es verwenden.** Viele Unfälle entstehen wegen mangelnder Wartung der Elektrogeräte.
- f) **Halten Sie Schneidwerkzeuge scharf und sauber.** Richtig gewartete Schneidwerkzeuge mit scharfen Klingen blockieren seltener und sind leichter unter Kontrolle zu halten.
- g) **Verwenden Sie Elektrogeräte, Zubehör und Einsätze (Bits) usw. gemäß diesen Anweisungen und unter Berücksichtigung der Arbeitsbedingungen und der Aufgabe.** Wenn Sie das Elektrogerät für Aufgaben verwenden, die nicht bestimmungsgemäß sind, kann dies zu gefährlichen Situationen führen.
- h) **Halten Sie die Griffe trocken, sauber und frei von Öl und Fett.** Rutschige Griffe und Oberflächen unterbinden die sichere Bedienbarkeit und Kontrolle über das Werkzeug in unerwarteten Situationen.

5) Service

- a) **Lassen Sie Ihr Elektrowerkzeug nur von qualifiziertem Fachpersonal und nur mit Original-Ersatzteilen reparieren.** Damit wird sichergestellt, dass die Sicherheit des Gerätes erhalten bleibt.

ZUSÄTZLICHE WERKZEUGSPEZIFISCHE SICHERHEITSHINWEISE

Sicherheitsanweisungen für alle Arbeiten

- a) **⚠ GEFÄHRENHINWEIS: Hände vom schneidebereichen und sägeblatt fernhalten! Belassen Sie Ihre andere**

Hand am Hilfsgriff oder Motorgehäuse. Durch beidhändiges Festhalten des Geräts werden Verletzungen durch das Sägeblatt vermieden.

- b) **Nicht unter das Werkstück greifen!** Der Blattschutz bietet keinen Schutz, falls sich Ihre Hand unter dem Werkstück befindet.
- c) **Die Schnitttiefe der Dicke des Werkstücks entsprechend einstellen!** Unter dem Werkstück sollte weniger als eine Sägeblattzahnlänge zu sehen sein.
- d) **Werkstück niemals in der Hand oder auf dem Schoß halten! Werkstück auf einer festen Arbeitsfläche sicher befestigen.** Es ist wichtig, das Werkstück gut abzustützen, um ein Verkeilen des Sägeblatts, einen Verlust der Kontrolle und Verletzungen zu vermeiden.
- e) **Beim Arbeiten an Werkstücken, die möglicherweise verborgene Leitungen enthalten können, das Werkzeug nur an den isolierten Griffflächen anfassen.** Bei Kontakt mit einem stromführenden Draht werden die freiliegenden Metallteile ebenfalls stromführend, und der Bediener erleidet bei Berührung einen Stromschlag.
- f) **Für Längsschnitte immer einen Parallelanschlag oder eine Führungsschiene verwenden!** Dies trägt zur Genauigkeit des Schnitts bei und verhindert ein Verkanten des Sägeblatts.
- g) **Immer die richtige Größe und Form des Bohrlochs bei Sägeblättern verwenden (eckig bzw. rund).** Sägeblätter, die nicht zur Befestigungsvorrichtung der Säge passen, können exzentrisch laufen und außer Kontrolle geraten.
- h) **Niemals beschädigte oder falsche Unterlegscheiben oder Befestigungsbolzen für das Sägeblatt verwenden.** Unterlegscheiben und Befestigungsbolzen für das Sägeblatt sind speziell auf diese Säge angepasst und für die vollständige Leistung und Betriebssicherheit des Gerätes notwendig.

Ursachen und Verhütungsmaßnahmen für Rückschläge

- Ein verbogenes oder falsch angebrachtes Sägeblatt kann zu plötzlichem Rückschlag führen, wodurch die Säge außer Kontrolle geraten, aus dem Werkstück und gegen den Benutzer geschleudert werden kann;
- Bei verbogenem oder in die Kerbe eingeklemmtem Sägeblatt wird das Sägeblatt plötzlich gestoppt und die Kraftereinwirkung des Motors kann das Gerät plötzlich gegen den Benutzer schleudern;
- Wenn das Sägeblatt verdreht oder schräg in die Kerbe eingeführt wird, können die Zähne an der Rückseite des Sägeblatts sich in der Oberfläche des Holzes verkanten, wodurch das Sägeblatt das Gerät aus der Kerbe hebt und gegen den Benutzer schleudert.

Wenn Sie das Gerät falsch bedienen oder verwenden und/oder einsetzen kann ein Rückschlag auftreten. Dies kann durch die unten aufgeführten entsprechenden Vorsichtsmaßnahmen vermieden werden:

- a) **Halten Sie die Säge jederzeit mit beiden Händen fest und positionieren Sie Ihre Arme so, dass sie dem Rückschlag entgegenwirken können. Positionieren Sie Ihren Körper seitlich vom Sägeblatt, nicht in Drehrichtung des Sägeblattes. Ein Rückschlag kann dazu führen, dass die Säge zurückgeschleudert wird.** Doch die Rückschlagkräfte können durch den Benutzer beherrscht werden, sofern die geeigneten Vorsichtsmaßnahmen getroffen werden.
- b) **Wenn das Sägeblatt klemmt oder wenn aus irgendeinem Grund der Schnitt unterbrochen wird, lassen Sie den Drücker los und halten Sie das Werkzeug bewegungslos im Material, bis das Sägeblatt vollkommen zum Stillstand gekommen ist. Versuchen Sie niemals, das Werkzeug aus dem Werkstück zu entfernen oder zurückzuziehen, während sich das Sägeblatt noch dreht, da dies einen Rückschlag verursacht.** Untersuchen und beheben Sie die Ursachen für ein Klemmen der Scheibe.
- c) **Wenn Sie die Säge starten, während das Sägeblatt sich im Werkstück befindet, müssen Sie das Sägeblatt in der Kerbe zentrieren und darauf achten, dass die Zähne sich nicht im Schnittmaterial verkeilen.** Wenn das Sägeblatt im Material klemmt, kann es sich beim erneuten Starten nach oben bewegen oder zurückschlagen.
- d) **Größere Platten müssen befestigt werden, um ein Verkeilen und einen Rückschlag des Sägeblatts zu vermeiden. Große Platten können unter ihrem eigenen Gewicht durchhängen.** Die Platten müssen an beiden Seiten nahe der Schnittlinie und nahe dem Plattenrand abgestützt werden.
- e) **Keine stumpfen oder beschädigten Sägeblätter verwenden.** Unscharfe oder falsch eingestellte Sägeblätter können eine zu schmale Kerbe schneiden, was zu übermäßiger Reibung, Verklemmen und Rückschlag des Sägeblatts führen kann.
- f) **Arretierungen für Schneidtiefe und Neigungswinkel müssen vor dem Sägen fest angezogen und gesichert werden.** Wenn sich beim Schneiden die Sägeblatteinstellung verändert, kann dies zum Verkanten des Sägeblatts und zum Rückschlag führen.
- g) **Gehen Sie mit besonderer Vorsicht vor, wenn Sie einen „Tauchstich“ in eine Wand oder andere unübersichtliche Werkstücke vornehmen.** Das herausragende Sägeblatt kann dabei in Gegenstände geraten, die zu einem Rückschlag führen.
- verbiegen. Stellen Sie sicher, dass sich die Schutzvorrichtung frei bewegen lässt und in sämtlichen Schnittwinkeln und -tiefen nicht das Sägeblatt oder ein anderes Teil berührt.
- b) **Überprüfen Sie die Funktion und den Zustand der Blattschutz-Rückholfeder. Wenn der Blattschutz und die Feder nicht vorschriftsmäßig funktionieren, müssen sie vor Gebrauch gewartet werden.** Beschädigte Teile, Rückstände oder Verschmutzung können die Bewegung des Blattschutzes behindern.
- c) **Stellen Sie sicher, dass sich die Führungsplatte der Säge bei Tauchstichen nicht verschiebt.** Ein seitwärts verschobenes Sägeblatt führt zu Verkeilung und möglichem Rückschlag.
- d) **Achten Sie immer darauf, dass der Blattschutz geschlossen ist, wenn Sie die Säge auf die Werkbank oder den Boden legen.** Ein ungeschütztes drehendes Sägeblatt führt dazu, dass die Säge sich rückwärts bewegt und alles sägt, was sich im Weg befindet. Achten Sie darauf, wie lange es dauert, bis das Sägeblatt stoppt, nachdem Sie den Schalter losgelassen haben.

Zusätzliche Sicherheitsanweisungen für alle Sägen mit Spaltkeil

- a) **Verwenden Sie den für das verwendete Sägeblatt angemessenen Spaltkeil.** Damit der Spaltkeil funktioniert, muss er dicker sein als die Platte des Sägeblatts, aber dünner als die Zähne der Säge.
- b) **Stellen Sie den Spaltkeil wie in der Bedienungsanleitung beschrieben ein.** Falscher Abstand, falsche Position und Ausrichtung können den Spaltkeil wirkungslos bei der Verhinderung von Rückschlag machen.
- c) **Damit der Spaltkeil funktioniert, muss er in das Werkstück eingesetzt sein.** Bei kurzen Schnitten hilft der Spaltkeil nicht, Rückschläge zu verhindern.
- d) **Bei verbogenem Spaltkeil darf die Säge nicht verwendet werden.** Selbst eine leichte Behinderung kann dazu führen, dass der Blattschutz sich nicht mehr richtig schließt.

Zusätzliche Sicherheitshinweise für Tauchsägen

- **Tragen Sie einen Gehörschutz.** Wenn Sie Lärm ausgesetzt sind, besteht die Gefahr von Gehörschäden.
- **Tragen Sie eine Staubmaske!** Das Einatmen von Staubpartikeln kann zu Atembeschwerden und möglichen Verletzungen führen.
- **Keine Sägeblätter mit einem Durchmesser verwenden, der größer oder kleiner ist als empfohlen.** Die richtigen Schnittkapazitäten sind den **technischen Daten** zu entnehmen. Nur die in diesem Handbuch angegebenen Sägeblätter verwenden, die die Richtlinien in EN 847-1 erfüllen.
- **Niemals aggressive Trennscheiben verwenden.**

Sicherheitsanweisungen für Tauchsägen

- a) **Überprüfen Sie vor jedem Gebrauch, dass die Schutzvorrichtung einwandfrei schließt. Benutzen Sie die Säge nicht, wenn sich die Schutzvorrichtung nicht frei bewegen lässt und das Blatt nicht vollständig umschließt. Klemmen oder binden Sie die Schutzvorrichtung keinesfalls so fest, dass das Sägeblatt freiliegt.** Wird die Säge versehentlich fallengelassen, so kann sich die Schutzvorrichtung



WARNUNG: Wir empfehlen die Verwendung einer Fehlerstromschutzeinrichtung mit einem Nennfehlerstrom von maximal 30mA.

Restrisiken

Trotz Beachtung der geltenden Sicherheitsvorschriften und des Einsatzes von Schutzvorrichtungen können bestimmte Risiken nicht vermieden werden. Diese sind:

- Beeinträchtigung des Gehörs.
- Verletzungsgefahr durch umherfliegende Teilchen.
- Verbrennungsgefahr durch während des Betriebes heiß werdende Zubehörteile.
- Verletzungsgefahr durch andauernden Gebrauch.

Elektrische Sicherheit

Der Elektromotor wurde für eine einzige Spannung konstruiert. Überprüfen Sie immer, dass die Stromversorgung der Spannung auf dem Typenschild entspricht.



Ihr DEWALT-Gerät ist gemäß EN62841 doppelt isoliert. Es muss deshalb nicht geerdet werden.

Wenn das Netzkabel beschädigt ist, darf es nur von DEWALT oder einer autorisierten Kundendienststelle ausgetauscht werden.

CH Bei Ersatz des Netzkabels achten Sie auf Verwendung des Schweizer Netzsteckers.

Typ 11 für Klasse II (Doppelisolierung) – Geräte
Typ 12 für Klasse I (Schutzleiter) – Geräte

CH Ortsveränderliche Geräte, die im Freien verwendet werden, müssen über einen Fehlerstromschutzschalter angeschlossen werden.

Verwendung eines Verlängerungskabels

Verwenden Sie ein zugelassenes 3-adriges Verlängerungskabel, das für die Leistungsaufnahme dieses Elektrowerkzeugs geeignet ist (siehe **Technische Daten**). Der Mindestquerschnitt der Leitungen beträgt 1,5 mm² und die Höchstlänge beträgt 30 m.

Wenn Sie eine Kabeltrommel verwenden, wickeln Sie das Kabel vollständig ab.

Packungsinhalt

Die Packung enthält:

- 1 Tauchsäge
- 1 Innensechskantschlüssel
- 1 Betriebsanleitung
- Prüfen Sie das Gerät, die Teile oder Zubehörteile auf Beschädigungen, die beim Transport entstanden sein könnten.
- Nehmen Sie sich Zeit, die Betriebsanleitung vor Inbetriebnahme sorgfältig zu lesen.

Bildzeichen am Werkzeug

Die folgenden Bildzeichen sind am Gerät sichtbar angebracht:



Vor der Verwendung die Betriebsanleitung lesen.



Max. Schnitttiefe



Blattdurchmesser

Lage des Datumcodes (Abb. [Fig.] A)

Der Datumcode **26**, der auch das Herstelljahr enthält, ist in das Gehäuse geprägt.

Beispiel:

2019 XX XX

Herstelljahr

Beschreibung (Abb. A–C, F, G)



WARNUNG: Nehmen Sie niemals Änderungen am Elektrowerkzeug oder seinen Teilen vor. Dies könnte zu Schäden oder Verletzungen führen.

- 1 Tauchauslöser
- 2 Ein/Aus-Schalter
- 3 Hauptgriff
- 4 Schuh
- 5 Gehrungseinstellknopf
- 6 Schnitttiefeinstellknopf
- 7 Schnitttiefskala
- 8 Vordergriff
- 9 Staubabzug
- 10 Führungseinstellung
- 11 Sägeblatt
- 12 Arretierknopf
- 13 Verschlusshebel
- 14 Sägeblattfeststellschraube
- 15 äußerer Flansch
- 16 Innerer Flansch
- 17 Spaltkeil
- 18 Spaltkeileinstellschrauben
- 19 Geschwindigkeitsschalter
- 20 Sägeanzeige
- 21 Anti-Rückschlagknopf
- 22 äußerer Schutz
- 23 Führungsschiene
- 24 Sägeblatt-Positionsanzeigen
- 25 Neigungswinkel-Einstellskala

Bestimmungsgemäße Verwendung

Die DWS520 Tauchsäge ist zum gewerblichen Sägebetrieb und zum Schneiden von Holzprodukten geeignet.

NICHT VERWENDEN in nasser Umgebung oder in der Nähe von entflammenden Flüssigkeiten oder Gasen.

Diese Tauchsäge ist ein motorgetriebenes Werkzeug zur gewerblichen Verwendung.

LASSEN SIE NICHT ZU, dass Kinder in Kontakt mit dem Gerät kommen. Wenn unerfahrene Personen dieses Gerät verwenden, sind diese zu beaufsichtigen.

- Dieses Gerät darf nicht von Personen (einschließlich Kindern) mit eingeschränkten physischen, sensorischen oder mentalen Fähigkeiten oder ohne ausreichende Erfahrung oder Kenntnisse verwendet werden, außer wenn diese Personen von einer Person, die für ihre Sicherheit verantwortlich ist, bei der Verwendung des Geräts beaufsichtigt werden. Lassen Sie nicht zu, dass Kinder mit diesem Produkt allein gelassen werden.

ZUSAMMENBAU UND EINSTELLUNGEN



WARNUNG: Um die Gefahr schwerer Verletzungen zu mindern, schalten Sie das Gerät aus und trennen Sie es vom Netz, bevor Sie Einstellungen vornehmen oder Anbaugeräte oder Zubehör anbringen oder entfernen. Überprüfen Sie, dass der Auslöseschalter in der AUS-Stellung ist. Ein unbeabsichtigtes Starten kann zu Verletzungen führen.

Gehrungseinstellung (Abb. A)

Der Gehrungswinkel kann zwischen 0° und 47° eingestellt werden.

1. Lockern Sie die Gehrungseinstellknöpfe **5**.
2. Stellen Sie den Neigungswinkel ein, indem Sie den Sägeschuh **4** kippen, bis die Markierung an der Neigungswinkel-Einstellskala **25** den gewünschten Winkel anzeigt.
3. Lockern Sie die Gehrungseinstellknöpfe **5**.

Sägeblattwechsel (Abb. A–C)

1. Den Verriegelungsknopf drücken **12**.
2. Die Tauchsäge bis zum Anschlag herunterdrücken (Sägeblattwechselposition).
3. Den Verriegelungshebel **13** bis zum Anschlag im Uhrzeigersinn drehen.
4. Den Verriegelungshebel **13** herunterdrücken und das Sägeblatt bis in die Verriegelungsposition drehen.

HINWEIS: Das Sägeblatt **11** ist jetzt verriegelt und kann nicht mehr von Hand gedreht werden.

5. Die Sägeblattfeststellschraube **14** zum Lösen entgegen den Uhrzeigersinn drehen.
6. Den äußeren Flansch **15** und das gebrauchte Sägeblatt **11** entfernen. Das neue Sägeblatt auf den inneren Flansch legen **16**.
7. Den äußeren Flansch **15** und die Sägeblattfeststellschraube **14** ersetzen. Die Schraube im Uhrzeigersinn von Hand anziehen.

HINWEIS: Die Drehrichtung des Sägeblatts und die der Tauchsäge MUSS dieselbe sein.

8. Drehen Sie die Sägeblattklemmschraube mit Hilfe des Innensechskantschlüssels fest an.
9. Den Verschlusshebel **13** lösen und bis zum Anschlag gegen den Uhrzeigersinn drehen.
10. Die Tauchsäge wieder zurück in die obere Position bringen.

11. Den Tauchdrücker **1** nach vorne drücken, um den Sägeblattwechsel einzurasten.

Einstellen des Spaltkeils (Abb. A–C)

Zur korrekten Einstellung des Spaltkeils **17** siehe Abb. C. Justieren Sie den Abstand des Spaltkeils nach dem Sägeblattwechsel oder wann immer erforderlich.

1. Befolgen Sie **Sägeblattwechsel** Schritte 1–4.
2. Lockern Sie die Schraube für die Spalteinstellung **18** mit einem Innensechskantschlüssel und stellen Sie den Spaltkeil wie in Abbildung C gezeigt ein.
3. Ziehen Sie die Spaltkeilschraube **18** fest.
4. Den Verriegelungshebel **13** bis zum Anschlag im Uhrzeigersinn drehen.
5. Die Tauchsäge wieder zurück in die obere Position bringen.
6. Push plunge trigger **1** forward, to lock saw blade change.

Schnitttiefeeneinstellung (Abb. D)

Die Schnitttiefe kann ohne angebrachte Führungsschiene von 0 bis 59 mm eingestellt werden, mit angebrachter Führungsschiene 0 – 55 mm.

1. Lockern Sie den Schnitttiefeeneinstellknopf **6** und bewegen Sie den Zeiger, um die korrekte Schnitttiefe zu erhalten.
2. Ziehen Sie den Schnitttiefeeneinstellknopf **6** fest.

HINWEIS: Für optimale Ergebnisse lassen Sie das Sägeblatt etwa 3 mm über das Werkstück hinausstehen (Abb. D).

BETRIEB

Betriebsanweisungen



WARNUNG: Beachten Sie immer die Sicherheitsanweisungen und die geltenden Vorschriften.



WARNUNG: Um die Gefahr schwerer Verletzungen zu mindern, schalten Sie das Gerät aus und trennen Sie es vom Netz, bevor Sie Einstellungen vornehmen oder Anbaugeräte oder Zubehör anbringen oder entfernen. Überprüfen Sie, dass der Auslöseschalter in der AUS-Stellung ist. Ein unbeabsichtigtes Starten kann zu Verletzungen führen.

Richtige Haltung der Hände (Abb. E)



WARNUNG: Um die Gefahr schwerer Verletzungen zu mindern, beachten Sie **IMMER** die richtige Haltung der Hände, wie dargestellt.



WARNUNG: Um die Gefahr schwerer Verletzungen zu mindern, halten Sie das Gerät **IMMER** sicher fest und seien Sie auf eine plötzliche Reaktion gefasst.

Bei der korrekten Handposition liegt eine Hand auf dem vorderen Griff **8** und die andere auf dem Haupthandgriff **3**.

Ein- und Ausschalten (Abb. A)

Zum Einschalten der Tauchsäge den Ein-/ Aus-Schalter betätigen.

Halten und Führen des Werkzeugs

(Abb. A, E, F)



WARNUNG:

- **IMMER** das Werkstück so sichern, dass es sich beim Sägen nicht bewegen kann.
 - **IMMER** die Maschine vorwärtsdrücken. **NIEMALS** die Maschine zum Körper ziehen.
 - **IMMER** die Tauchsäge mit beiden Händen fest greifen. Legen Sie eine Hand auf den Hauptgriff **3** und die andere Hand auf den vorderen Griff **8**, wie in Abb. E gezeigt.
 - **IMMER** zum Befestigen der Schiene am Werkstück die Schraubzwinge verwenden.
 - Darauf achten, dass das Stromkabel sich nicht in der Sägerichtung befindet.
- **Halten Sie die Säge entsprechend der Beschreibung, um sie ordnungsgemäß zu führen.**
 - Die Sägeanzeige **20** zeigt die Sägelinie für Schnitte mit 0° und 47° an (ohne Führungsschiene).
 - Die Sägeblatt-Positionsanzeige **24** zeigt die Position des Sägeblatts für einen vollen Tauchschnitt an.
 - Für optimale Ergebnisse sollten Sie das Werkstück umgekehrt befestigen.

Sägen

1. Setzen Sie die Maschine mit dem Vorderteil der Sägeplatte auf das Werkstück.
2. Zum Einschalten der Tauchsäge den Ein-/Aus-Schalter betätigen.
3. Drücken Sie den Tauchschalter **1** nach vorn, drücken Sie die Säge nach unten, um die Schnitttiefe einzustellen, und drücken Sie sie vorwärts in Sägerichtung.

Tauchschnitte



WARNUNG: Zur Vermeidung von Rückschlägen

MÜSSEN bei Tauchschnitten die folgenden Anweisungen befolgt werden:

- Setzen Sie die Maschine auf die Führungsschiene und lösen Sie den Anti-Rückschlagknopf **21**, indem sie ihn entgegen dem Uhrzeigersinn drehen.
- Schalten Sie die Maschine ein und drücken Sie die Säge langsam auf die eingestellte Schnitttiefe nach unten und vorwärts. Die Schneideanzeigen **20** zeigen den absoluten vorderen und hinteren Schneidepunkt des Sägeblatts (Durchm. 165 mm) bei maximaler Schnitttiefe und Verwendung der Führungsschiene an.
- Wenn während des Tauchschnitts ein Rückschlag erfolgt, drehen Sie den Anti-Rückschlagknopf **21** entgegen dem Uhrzeigersinn, um ihn von der Schiene zu lösen.
- Wenn Sie den Tauchschnitt beendet haben, drehen Sie den Anti-Rückschlagknopf **21** im Uhrzeigersinn in die Verriegelungsposition.

Führungsvorrichtung (Abb. A, E)

Die in verschiedenen Längen erhältlichen Führungsschienen ermöglichen präzise, saubere Schnitte und schützen gleichzeitig die Oberfläche des Werkstücks vor Beschädigungen.

In Verbindung mit dem zusätzlichen Zubehör können exakt angewinkelte Schnitte, Gehrungsschnitte und Passarbeiten mit Hilfe der Führungsschienen Vorrichtung durchgeführt werden.

Das Sichern des Werkstücks mit Schraubzwingen ermöglicht die Befestigung des Werkstücks und sichere Arbeitsbedingungen.

Das Spiel der Führungsschiene bei der Tauchsäge muss sehr klein sein, um optimale Ergebnisse zu erzielen, und kann mit zwei Schieneneinstellern **10** eingestellt werden.

1. Lockern Sie die Schraube im Schieneneinsteller, um das Spiel einzustellen.
2. Stellen Sie den Knopf ein, bis die Säge an der Schiene befestigt ist.
3. Drehen Sie den Knopf so weit zurück, bis die Säge sich leicht bewegen lässt.
4. Halten Sie den Schieneneinsteller in Position, und ziehen Sie die Schraube wieder fest.

HINWEIS: IMMER das System zur Verwendung mit anderen Schienen neu einstellen.

Splitterschutz

Die Führungsschiene verfügt über einen Splitterschutz, der vor dem ersten Gebrauch auf die richtige Größe zugeschnitten werden muss:

WICHTIG: AUF JEDEN FALL vor dem Zuschneiden des Splitterschutzes die Bedienungsanleitung für das Führungssystem lesen und befolgen.

1. Die Geschwindigkeit der Tauchsäge auf Stufe 5 stellen.
2. Die Tauchsäge auf ein Stück Abfallholz aufsetzen.
3. Die Tauchsäge auf 5 mm Schnitttiefe einstellen.
4. Die Säge auf das hintere Ende der Führungsschiene aufsetzen.
5. Die Säge einschalten, auf die eingestellte Schnitttiefe herunterdrücken und dabei den Splitterschutz in voller Länge in einem Arbeitsgang schneiden. Das Ende des Splitterschutzes entspricht nun genau der Schnittkante des Sägeblattes.



WARNUNG: Zur Vermeidung von Verletzungen IMMER die Führungsschiene **23 mit einer Schraubzwinge sichern.**

Hastighedsjustering (Fig. A)

Hastigheden kan reguleres mellem 1750 og 4200 /min ved hjælp af hastighedshjulet **19**. Det gør det muligt at optimere skærehastigheden, så den passer til materialet. Se følgende diagram for valg af materialetype og hastighedsinterval.

Zu schneidende Materialart	Drehzahl Bereich
Massivholz (hart, weich)	3–5
Spanplatten	4–5
Schichtholz, Tischlerplatten, Furnierplatten und beschichtete Platten	2–5
Papier und Karton	1–3

Wandschnitt (Abb. A, G)

1. Setzen Sie die Tauchsäge mit der äußeren Führungsschiene **22** auf einen sauberen, flachen Fußboden.
2. Pressen Sie den Schuh **4** mit der Vorderseite auf die Tür gegen den eingestellten Tiefenstopp.

Staubabsaugung (Abb. A, H)

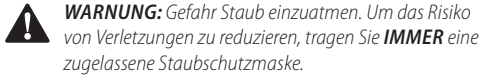

Ihr Werkzeug ist mit einem Spanauswurf **9** versehen.

Der Staubabsaugadapter ermöglicht den Anschluss des Werkzeugs an eine externe Staubabsaugvorrichtung, entweder mit Hilfe des AirLock™-Systems (DWV9000-XJ) oder über eine Standardabsaugvorrichtung mit 35 mm-Anschluss.

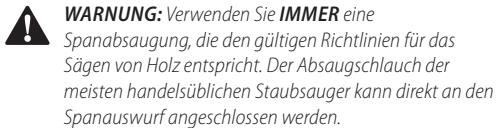

WARTUNG

Ihr DEWALT Elektrowerkzeug wurde für langfristigen Betrieb mit minimalem Wartungsaufwand konstruiert. Ein kontinuierlicher, zufriedenstellender Betrieb hängt von der geeigneten Pflege des Elektrowerkzeugs und seiner regelmäßiger Reinigung ab.

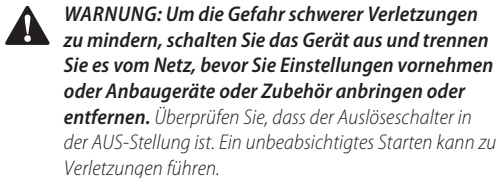

Schmierung

Ihr Elektrogerät benötigt keine zusätzliche Schmierung.



Reinigung

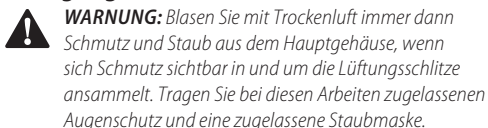

metallischen Teile des Gerätes. Diese Chemikalien können das in diesen Teilen verwendete Material aufweichen. Verwenden Sie ein nur mit Wasser und einer milden Seife befeuchtetes Tuch. Achten Sie darauf, dass niemals Flüssigkeiten in das Gerät eindringen. Tauchen Sie niemals irgendein Teil des Gerätes in eine Flüssigkeit.

Optionales Zubehör

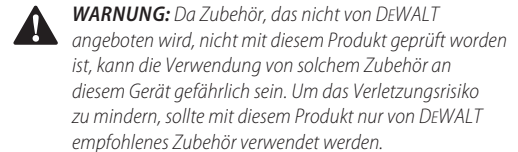

Fragen Sie Ihren Händler nach weiteren Informationen zu geeignetem Zubehör.

Umweltschutz

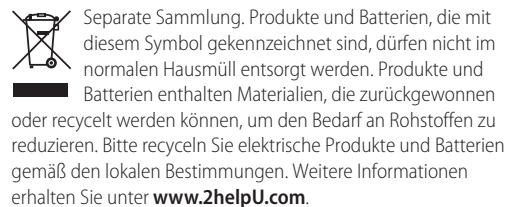

PLUNGE SAW

DWS520

Congratulations!

You have chosen a DEWALT tool. Years of experience, thorough product development and innovation make DEWALT one of the most reliable partners for professional power tool users.

Technical Data

		DWS520 OS/GB	DWS520 LX
Voltage	V _{AC}	220-240	115
Type		3	3
Power output	W	1300	1300
No-load speed	min ⁻¹	1750-4200	1750-4200
Blade diameter	mm	165	165
Maximum depth of cut			
90° (without guide rail)	mm	59	59
90° (with guide rail)	mm	55	55
Blade bore	mm	20	20
Bevel angle adjustment		47°	47°
Weight	kg	5	5
Noise values and/or vibration values (tri-ax vector sum) according to EN62841-2-5:			
L _{PA} (emission sound pressure level)	dB(A)	91	91
L _{WA} (sound power level)	dB(A)	102	102
K (uncertainty for the given sound level)	dB(A)	3	3
Vibration emission value a _h =			
	m/s ²	<2.5	<2.5
Uncertainty K =			
	m/s ²	1.5	1.5

The vibration and/or noise emission level given in this information sheet has been measured in accordance with a standardised test given in EN62841 and may be used to compare one tool with another. It may be used for a preliminary assessment of exposure.

WARNING: The declared vibration and/or noise emission level represents the main applications of the tool. However if the tool is used for different applications, with different accessories or poorly maintained, the vibration and/or noise emission may differ. This may significantly increase the exposure level over the total working period.

An estimation of the level of exposure to vibration and/or noise should also take into account the times when the tool is switched off or when it is running but not actually doing the job. This may significantly reduce the exposure level over the total working period.

Identify additional safety measures to protect the operator from the effects of vibration and/or noise such as: maintain the tool and the accessories, keep the hands warm (relevant for vibration), organisation of work patterns.

EC-Declaration of Conformity

Machinery Directive



Plunge Saw DWS520

DEWALT declares that these products described under **Technical Data** are in compliance with:

2006/42/EC, EN62841-1-2:2015; EN62841-2-5:2014.

These products also comply with Directive 2014/30/EU and 2011/65/EU. For more information, please contact DEWALT at the following address or refer to the back of the manual.

The undersigned is responsible for compilation of the technical file and makes this declaration on behalf of DEWALT.

Markus Rompel

Vice President of Engineering, PTE-Europe

DEWALT, Richard-Klinger-Straße 11,

D-65510, Idstein, Germany

10.08.2016



WARNING: To reduce the risk of injury, read the instruction manual.

Definitions: Safety Guidelines

The definitions below describe the level of severity for each signal word. Please read the manual and pay attention to these symbols.



DANGER: Indicates an imminently hazardous situation which, if not avoided, **will** result in **death or serious injury**.



WARNING: Indicates a potentially hazardous situation which, if not avoided, **could** result in **death or serious injury**.



CAUTION: Indicates a potentially hazardous situation which, if not avoided, **may** result in **minor or moderate injury**.

NOTICE: Indicates a practice **not related to personal injury** which, if not avoided, **may** result in **property damage**.



Denotes risk of electric shock.



Denotes risk of fire.

General Power Tool Safety Warnings



WARNING: Read all safety warnings, instructions, illustrations and specifications provided with this power tool. Failure to follow all instructions listed below may result in electric shock, fire and/or serious injury.

SAVE ALL WARNINGS AND INSTRUCTIONS FOR FUTURE REFERENCE.

The term "power tool" in the warnings refers to your mains-operated (corded) power tool or battery-operated (cordless) power tool.

1) Work Area Safety

- a) **Keep work area clean and well lit.** Cluttered or dark areas invite accidents.
- b) **Do not operate power tools in explosive atmospheres, such as in the presence of flammable liquids, gases or dust.** Power tools create sparks which may ignite the dust or fumes.
- c) **Keep children and bystanders away while operating a power tool.** Distractions can cause you to lose control.

2) Electrical Safety

- a) **Power tool plugs must match the outlet. Never modify the plug in any way. Do not use any adapter plugs with earthed (grounded) power tools.** Unmodified plugs and matching outlets will reduce risk of electric shock.
- b) **Avoid body contact with earthed or grounded surfaces such as pipes, radiators, ranges and refrigerators.** There is an increased risk of electric shock if your body is earthed or grounded.
- c) **Do not expose power tools to rain or wet conditions.** Water entering a power tool will increase the risk of electric shock.
- d) **Do not abuse the cord. Never use the cord for carrying, pulling or unplugging the power tool. Keep cord away from heat, oil, sharp edges or moving parts.** Damaged or entangled cords increase the risk of electric shock.
- e) **When operating a power tool outdoors, use an extension cord suitable for outdoor use.** Use of a cord suitable for outdoor use reduces the risk of electric shock.
- f) **If operating a power tool in a damp location is unavoidable, use a residual current device (RCD) protected supply.** Use of an RCD reduces the risk of electric shock.

3) Personal Safety

- a) **Stay alert, watch what you are doing and use common sense when operating a power tool. Do not use a power tool while you are tired or under the influence of drugs, alcohol or medication.** A moment of inattention while operating power tools may result in serious personal injury.
- b) **Use personal protective equipment. Always wear eye protection.** Protective equipment such as a dust mask, non-skid safety shoes, hard hat or hearing protection used for appropriate conditions will reduce personal injuries.

- c) **Prevent unintentional starting. Ensure the switch is in the off-position before connecting to power source and/or battery pack, picking up or carrying the tool.** Carrying power tools with your finger on the switch or energising power tools that have the switch on invites accidents.
- d) **Remove any adjusting key or wrench before turning the power tool on.** A wrench or a key left attached to a rotating part of the power tool may result in personal injury.
- e) **Do not overreach. Keep proper footing and balance at all times.** This enables better control of the power tool in unexpected situations.
- f) **Dress properly. Do not wear loose clothing or jewellery. Keep your hair and clothing away from moving parts.** Loose clothes, jewellery or long hair can be caught in moving parts.
- g) **If devices are provided for the connection of dust extraction and collection facilities, ensure these are connected and properly used.** Use of dust collection can reduce dust-related hazards.
- h) **Do not let familiarity gained from frequent use of tools allow you to become complacent and ignore tool safety principles.** A careless action can cause severe injury within a fraction of a second.

4) Power Tool Use and Care

- a) **Do not force the power tool. Use the correct power tool for your application.** The correct power tool will do the job better and safer at the rate for which it was designed.
- b) **Do not use the power tool if the switch does not turn it on and off.** Any power tool that cannot be controlled with the switch is dangerous and must be repaired.
- c) **Disconnect the plug from the power source and/or remove the battery pack, if detachable, from the power tool before making any adjustments, changing accessories, or storing power tools.** Such preventive safety measures reduce the risk of starting the power tool accidentally.
- d) **Store idle power tools out of the reach of children and do not allow persons unfamiliar with the power tool or these instructions to operate the power tool.** Power tools are dangerous in the hands of untrained users.
- e) **Maintain power tools and accessories. Check for misalignment or binding of moving parts, breakage of parts and any other condition that may affect the power tool's operation. If damaged, have the power tool repaired before use.** Many accidents are caused by poorly maintained power tools.
- f) **Keep cutting tools sharp and clean.** Properly maintained cutting tools with sharp cutting edges are less likely to bind and are easier to control.
- g) **Use the power tool, accessories and tool bits, etc. in accordance with these instructions, taking into account the working conditions and the work to be performed.** Use of the power tool for operations different from those intended could result in a hazardous situation.

- h) **Keep handles and grasping surfaces dry, clean and free from oil and grease.** Slippery handles and grasping surfaces do not allow for safe handling and control of the tool in unexpected situations.

5) Service

- a) **Have your power tool serviced by a qualified repair person using only identical replacement parts.** This will ensure that the safety of the power tool is maintained.

ADDITIONAL SPECIFIC SAFETY RULES

Safety instructions for all saws

- a) **⚠ DANGER: Keep hands away from cutting area and the blade. Keep your second hand on auxiliary handle, or motor housing.** If both hands are holding the saw, they cannot be cut by the blade.
- b) **Do not reach underneath the workpiece.** The guard cannot protect you from the blade below the workpiece.
- c) **Adjust the cutting depth to the thickness of the workpiece.** Less than a full tooth of the blade teeth should be visible below the workpiece.
- d) **Never hold the workpiece being cut in your hands or across your leg while cutting. Secure the workpiece to a stable platform.** It is important to support the work properly to minimise body exposure, blade binding, or loss of control.
- e) **Hold power tool by insulated gripping surfaces, when performing an operation where the cutting tool may contact hidden wiring.** Contact with a "live" wire will also make exposed metal parts of the power tool "live" and shock the operator.
- f) **When ripping always use a rip fence or straight edge guide.** This improves the accuracy of cut and reduces the chance of blade binding.
- g) **Always use blades with correct size and shape (diamond versus round) of arbour holes.** Blades that do not match the mounting hardware of the saw will run off-centre, causing loss of control.
- h) **Never use damaged or incorrect blade washers or bolt.** The blade washers and bolt were specially designed for your saw, for optimum performance and safety of operation.

Causes and Operator Prevention of Kickback

- Kickback is a sudden reaction to a pinched, bound or misaligned saw blade, causing an uncontrolled saw to lift up and out of the workpiece toward the operator;
- When the blade is pinched or bound tightly by the kerf closing down, the blade stalls and the motor reaction drives the unit rapidly back toward the operator;
- If the blade becomes twisted or misaligned in the cut, the teeth at the back edge of the blade can dig into the top surface of the wood causing the blade to climb out of the kerf and jump back toward the operator.

Kickback is the result of saw misuse and/or incorrect operating procedures or conditions and can be avoided by taking proper precautions as given below:

- Maintain a firm grip with both hands on the saw and position your arms to resist kickback forces. Position your body to either side of the blade, but not in line with the blade.** Kickback could cause the saw to jump backwards, but kickback forces can be controlled by the operator, if proper precautions are taken.
- When blade is binding, or when interrupting a cut for any reason, release the trigger and hold the saw motionless in the material until the blade comes to a complete stop. Never attempt to remove the saw from the work or pull the saw backward while the blade is in motion or kickback may occur.** Investigate and take corrective actions to eliminate the cause of blade binding.
- When restarting a saw in the workpiece, centre the saw blade in the kerf and check that saw teeth are not engaged into the material.** If saw blade binds, it may walk up or kickback from the workpiece as the saw is restarted.
- Support large panels to minimise the risk of blade pinching and kickback. Large panels tend to sag under their own weight.** Supports must be placed under the panel on both sides, near the line of cut and near the edge of the panel.
- Do not use dull or damaged blades.** Unsharpened or improperly set blades produce narrow kerf causing excessive friction, blade binding and kickback.
- Blade depth and bevel adjusting locking levers must be tight and secure before making the cut.** If blade adjustment shifts while cutting, it may cause binding and kickback.
- Use extra caution when making a "plunge cut" into existing walls or other blind areas.** The protruding blade may cut objects that can cause kickback.

Safety Instructions for Plunge-Type Saws

- Check the guard for proper closing before each use. Do not operate the saw if the guard does not move freely and enclose the blade instantly. Never clamp or tie the guard so that the blade is exposed.** If the saw is accidentally dropped, the guard may be bent. Check to make sure that the guard moves freely and does not touch the blade or any other part, in all angles and depths of cut.
- Check the operation and condition of the guard return spring. If the guard and the spring are not operating properly, they must be serviced before use.** The guard may operate sluggishly due to damaged parts, gummy deposits, or a build-up of debris.
- Assure that the base plate of the saw will not shift while performing a "plunge cut".** Blade shifting sideways will cause binding and likely kickback.

- d) **Always observe that the guard is covering the blade before placing saw down on bench or floor.** An unprotected, coasting blade will cause the saw to walk backwards, cutting whatever is in its path. Be aware of the time it takes for the blade to stop after switch is released.

Additional Safety Instructions for All Saws With Riving Knife

- a) **Use the appropriate riving knife for the blade being used.** For the riving knife to work, it must be thicker than the body of the blade but thinner than the tooth set of the blade.
- b) **Adjust the riving knife as described in this instruction manual.** Incorrect spacing, positioning and alignment can make the riving knife ineffective in preventing kickback.
- c) **For the riving knife to work, it must be engaged in the workpiece.** The riving knife is ineffective in preventing kickback during short cuts.
- d) **Do not operate the saw if riving knife is bent.** Even a light interference can slow the closing rate of a guard.

Additional Safety Instructions for Plunge-Type Saws

- **Wear ear protectors.** Exposure to noise can cause hearing loss.
- **Wear a dust mask.** Exposure to dust particles can cause breathing difficulty and possible injury.
- **Do not use blades of larger or smaller diameter than recommended.** For the proper blade rating refer to the technical data. Use only the blades specified in this manual, complying with EN 847-1.
- **Never use abrasive cut-off wheels.**



WARNING: We recommend the use of a residual current device with a residual current rating of 30mA or less.

Residual Risks

In spite of the application of the relevant safety regulations and the implementation of safety devices, certain residual risks cannot be avoided. These are:

- Impairment of hearing.
- Risk of personal injury due to flying particles.
- Risk of burns due to accessories becoming hot during operation.
- Risk of personal injury due to prolonged use.

Electrical Safety

The electric motor has been designed for one voltage only. Always check that the power supply corresponds to the voltage on the rating plate.



Your DEWALT tool is double insulated in accordance with EN62841; therefore no earth wire is required.



WARNING: 115 V units have to be operated via a fail-safe isolating transformer with an earth screen between the primary and secondary winding.

If the supply cord is damaged, it must be replaced only by DEWALT or an authorised service organisation.

Mains Plug Replacement (U.K. & Ireland Only)

If a new mains plug needs to be fitted:

- Safely dispose of the old plug.
- Connect the brown lead to the live terminal in the plug.
- Connect the blue lead to the neutral terminal.



WARNING: No connection is to be made to the earth terminal.

Follow the fitting instructions supplied with good quality plugs. Recommended fuse: 13 A.

Using an Extension Cable

If an extension cable is required, use an approved 3-core extension cable suitable for the power input of this tool (see **Technical Data**). The minimum conductor size is 1.5 mm²; the maximum length is 30 m.

When using a cable reel, always unwind the cable completely.

Package Contents

The package contains:

- 1 Plunge saw
- 1 Hex key
- 1 Instruction manual
- Check for damage to the tool, parts or accessories which may have occurred during transport.
- Take the time to thoroughly read and understand this manual prior to operation.

Markings on Tool

The following pictograms are shown on the tool:



Read instruction manual before use.



Maximum depth of cut



Blade diameter

Date Code Position (Fig. A)

The date code **26**, which also includes the year of manufacture, is printed into the housing.

Example:

2019 XX XX

Year of Manufacture

Description (Fig. A–C, F, G)



WARNING: Never modify the power tool or any part of it. Damage or personal injury could result.

- 1 Plunge trigger
- 2 On/off switch
- 3 Main handle
- 4 Shoe

- 5 Bevel adjustment knob
- 6 Depth adjustment knobs
- 7 Depth scale
- 8 Front handle
- 9 Dust extraction outlet
- 10 Rail adjuster
- 11 Blade
- 12 Lock button
- 13 Lock lever
- 14 Blade clamping screw
- 15 Outer flange
- 16 Inner flange
- 17 Riving knife
- 18 Riving knife adjustment screws
- 19 Speed wheel
- 20 Cutting indicator
- 21 Anti-kickback knob
- 22 Outer guard
- 23 Guide rail
- 24 Blade position indicators
- 25 Bevel scale

Intended Use

The DWS520 plunge saw is designed for professional sawing applications and cutting wood products.

DO NOT use under wet conditions or in the presence of flammable liquids or gases.

This heavy-duty plunge saw is a professional power tool.

DO NOT let children come into contact with the tool.

Supervision is required when inexperienced operators use this tool.

- **Young children and the infirm.** This appliance is not intended for use by young children or infirm persons without supervision.
- This product is not intended for use by persons (including children) suffering from diminished physical, sensory or mental abilities; lack of experience, knowledge or skills unless they are supervised by a person responsible for their safety. Children should never be left alone with this product.

ASSEMBLY AND ADJUSTMENTS



WARNING: To reduce the risk of serious personal injury, turn tool off and disconnect tool from power source before making any adjustments or removing/installing attachments or accessories. Be sure the trigger switch is in the OFF position. An accidental start-up can cause injury.

Bevel Adjustment (Fig. A)

The bevel angle can be adjusted between 0° and 47°.

1. Loosen the bevel adjustment knobs **5**.
2. Set the bevel angle by tilting the saw shoe **4** until the mark indicates the desired angle on the bevel scale **25**.
3. Tighten the bevel adjustment knobs **5**.

Changing the Saw Blade (Fig. A–C)

1. Press the lock button **12**.
2. Press the plunge saw down to stop (blade change position).
3. Turn the lock lever **13** clockwise until it stops.
4. Press the lock lever **13** down and rotate the blade until the lock position is found.

NOTE: The blade **11** is now locked and cannot be turned by hand.

5. Turn the blade clamping screw **14** anti-clockwise to remove.
6. Remove the outer flange **15** and used blade **11**. Place the new blade on the inner flange **16**.
7. Replace the outer flange **15** and blade clamping screw **14**. Turn the screw clockwise by hand.

NOTE: The direction of rotation of the saw blade and the rotation of the plunge saw **MUST** be the same.

8. Tighten the blade clamping screw firmly using the hex key.
9. Release and turn the lock lever **13** anti-clockwise until it stops.
10. Move the plunge saw back to top position.
11. Push plunge trigger **1** forward, to lock saw blade change.

Adjusting the Riving Knife (Fig. A–C)

For the correct adjustment of the riving knife **17**, refer to the Figure C. Adjust the clearance of the riving knife after changing the saw blade or whenever necessary.

1. Follow **Changing the Saw Blade** steps 1–4.
2. Loosen the riving adjustment screw **18** with an hex key and set the riving knife as shown in Figure C.
3. Tighten the riving knife screw **18**.
4. Turn the lock lever **13** anti-clockwise until it stops.
5. Move the plunge saw back to top position.
6. Push plunge trigger **1** forward, to lock saw blade change.

Depth of Cut Adjustment (Fig. D)

The cutting depth can be set at 0–59 mm without guide rail attached; with the guide rail attached: 0–55 mm.

1. Loosen the depth adjustment knob **6** and move the pointer to obtain the correct depth of cut.
2. Tighten the depth adjustment knob **6**.

NOTE: For optimal results, allow the saw blade to protrude from the workpiece by about 3 mm (Fig. D).

OPERATION

Instructions for Use





WARNING: Always observe the safety instructions and applicable regulations.



WARNING: To reduce the risk of serious personal injury, turn tool off and disconnect tool from power source before making any adjustments or removing/installing attachments or accessories. Be sure the trigger switch is in the OFF position. An accidental start-up can cause injury.

Proper Hand Position (Fig. E)

 **WARNING:** To reduce the risk of serious personal injury, **ALWAYS** use proper hand position as shown.

 **WARNING:** To reduce the risk of serious personal injury, **ALWAYS** hold securely in anticipation of a sudden reaction.

Proper hand position requires one hand on the front handle **8**, with the other hand on the main handle **3**.

Switching On and Off (Fig. A)

Press the on/off switch to turn the plunge saw on.

Guiding the Tool (Fig. A, E, F)

 **WARNING:**

- **ALWAYS** secure the workpiece in such a manner that it cannot move while sawing.
- **ALWAYS** push the machine forwards. **NEVER** pull the machine backwards towards you.
- **ALWAYS** use the plunge saw with both hands. Put one hand on the main handle **3** and the second hand on the front handle **8** as shown in Figure E.
- **ALWAYS** use the clamp to hold the rail to the workpiece.
- Make sure the cord is not in the path of the saw.

- Use proper hand position to guide the saw properly.
- The cutting indicator **20** displays the cutting line for 0° and 47° cuts (without guide rail).
- The blade position indicator **24** shows the blade position for full plunge.
- For optimum results, clamp the workpiece bottom up.

Cutting

1. Place the machine with the front part of the saw base on the workpiece.
2. Press the on/off switch to turn the saw on.
3. Push the plunge switch **1** forward, press the saw down to set cutting depth and push it forward into cutting direction.

Plunge Cuts

 **WARNING:** To avoid kickbacks, the following instructions **MUST** be observed when plunge cutting:

- Place the machine onto the guide rail and release the anti-kickback knob **21** by turning it anti-clockwise.
- Turn the machine on and slowly press the saw down onto the set cutting depth and push forward in the cutting direction. The cut indicators **20** display the absolute front and the absolute rear cutting points of the saw blade (dia. 165 mm) at maximum cutting depth and using the guide rail.
- If kickback happened during the plunge cut, turn the anti-kickback knob **21** anti-clockwise to release it from the rail.
- When you have finished the plunge cut, turn the anti-kickback knob **21** clockwise into the lock position.

Guide System (Fig. A, E)

The guide rails, which are available in different lengths, allow for precise, clean cuts and simultaneously protect the workpiece surface against damage.

In conjunction with additional accessories, exact angled cuts, mitre cuts and fitting work can be completed with the guide rail system.

Securing the workpiece with clamps ensures a secure hold and safe working.

The guide clearance of the plunge saw must be very small for best cutting results and can be set with the two rail adjusters **10**.

1. Release the screw inside the rail adjuster to adjust the clearance.
2. Adjust the knob until saw locks on rail.
3. Rotate knob back until saw slides easily.
4. Hold the rail adjuster in position and lock the screw again.

NOTE: **ALWAYS** readjust the system for use with other rails.

Splinterguard

The guide rail is equipped with a splinterguard, which has to be cut to size before the first use:

IMPORTANT: **ALWAYS** read and follow the guide system instructions before cutting the splinterguard!

1. Set the speed of the plunge saw to level 5.
2. Place the guide rail on a scrap piece of wood.
3. Set the plunge saw on 5 mm cut depth.
4. Place the saw on the rear end of the guide rail.
5. Turn the saw on, press it down to the set cutting depth and cut the splinterguard along the full length in one continuous operation. The edge of the splinterguard now corresponds exactly to the cutting edge of the blade.

 **WARNING:** To reduce the risk of injury, **ALWAYS** secure the guide rail **23** with a clamp.

Speed Adjustment (Fig. A)

The speed can be regulated between 1750 and 4200/min using the speed wheel **19**. This enables you to optimise the cutting speed to suit the material. Refer to the following chart for type of material and speed range.

Type of Material to be Cut	Speed Range
Solid wood (hard, soft)	3–5
Chipboards	4–5
Laminated wood, blockboards, veneered and coated boards	2–5
Paper and carton	1–3

Wall Cutting (Fig. A, G)

1. Place the plunge saw with the outer guard **22** on a clean, flat floor.
2. Press the shoe **4** with the front side on the door against the adjusted depth stop.

Dust Extraction (Fig. A, H)

 **WARNING:** Risk of dust inhalation. To reduce the risk of personal injury, **ALWAYS** wear an approved dust mask.

Your tool is fitted with a dust extraction outlet .

The Dust Extraction Adapter allows you to connect the tool to an external dust extractor, either using the AirLock™ system (DWW9000-XJ), or a standard 35 mm dust extractor fitment.

 **WARNING: ALWAYS** use a vacuum extractor designed in compliance with the applicable directives regarding dust emission when sawing wood. Vacuum hoses of most common vacuum cleaners will fit directly into the dust extraction outlet.

MAINTENANCE

Your DEWALT power tool has been designed to operate over a long period of time with a minimum of maintenance. Continuous satisfactory operation depends upon proper tool care and regular cleaning.

 **WARNING:** To reduce the risk of serious personal injury, turn tool off and disconnect tool from power source before making any adjustments or removing/installing attachments or accessories. Be sure the trigger switch is in the OFF position. An accidental start-up can cause injury.

 **WARNING:** If the saw blade is worn replace it with a new sharp blade.



Lubrication

Your power tool requires no additional lubrication.



Cleaning

 **WARNING:** Blow dirt and dust out of the main housing with dry air as often as dirt is seen collecting in and around the air vents. Wear approved eye protection and approved dust mask when performing this procedure.

 **WARNING:** Never use solvents or other harsh chemicals for cleaning the non-metallic parts of the tool. These chemicals may weaken the materials used in these parts. Use a cloth dampened only with water and mild soap. Never let any liquid get inside the tool; never immerse any part of the tool into a liquid.

Optional Accessories

 **WARNING:** Since accessories, other than those offered by DEWALT, have not been tested with this product, use of such accessories with this tool could be hazardous. To reduce the risk of injury, only DEWALT recommended accessories should be used with this product.

Consult your dealer for further information on the appropriate accessories.

Protecting the Environment



Separate collection. Products and batteries marked with this symbol must not be disposed of with normal household waste.



Products and batteries contain materials that can be recovered or recycled reducing the demand for raw materials. Please recycle electrical products and batteries according to local provisions. Further information is available at www.2helpU.com.

SIERRA DE CORTE POR PENETRACIÓN

DWS520

¡Enhorabuena!

Ha elegido una herramienta DEWALT. Años de experiencia, innovación y un exhaustivo desarrollo de productos hacen que DEWALT sea una de las empresas más fiables para los usuarios de herramientas eléctricas profesionales.

Datos técnicos

		DWS520 QS/GB	DWS520 LX
Voltaje	V _{AC}	220-240	115
Tipo		3	3
Potencia de salida	W	1300	1300
Velocidad sin carga	min ⁻¹	1750-4200	1750-4200
Diámetro de la hoja	mm	165	165
Profundidad máxima de corte			
90° (sin riel de guía)	mm	59	59
90° (con riel de guía)	mm	55	55
Diámetro del agujero de la hoja	mm	20	20
Ajuste del ángulo del bisel		47°	47°
Peso	kg	5	5

Valores de ruido y/o valores de vibración (suma vectores triaxiales) de acuerdo con EN62841-2-5.

L _{PA} (nivel de presión sonora de emisión)	dB(A)	91	91
L _{WA} (nivel de potencia sonora)	dB(A)	102	102
K (incertidumbre para el nivel de sonido dado)	dB(A)	3	3
Valor de la emisión de vibración a _h =	m/s ²	<2,5	<2,5
Incertidumbre K =	m/s ²	1,5	1,5

El nivel de emisión de vibraciones y/o ruido que figura en esta hoja de información se ha medido de conformidad con una prueba normalizada proporcionada en la EN62841 y puede utilizarse para comparar una herramienta con otra. Puede usarse para una evaluación preliminar de la exposición.

⚠️ ADVERTENCIA: El nivel de emisión de vibraciones y ruido declarado representa las principales aplicaciones de la herramienta. Sin embargo, si se utiliza la herramienta para otras aplicaciones, con accesorios diferentes o mal mantenidos, la emisión de ruido y vibraciones puede variar. Esto puede aumentar considerablemente el nivel de exposición durante el período total de trabajo.

Para valorar el nivel de exposición al ruido y a las vibraciones, también deberían tenerse en cuenta las veces que la herramienta está apagada o en funcionamiento pero sin realizar ningún trabajo. Esto puede reducir considerablemente el nivel de exposición durante el período total de trabajo.

Identifique medidas de seguridad adicionales para proteger al operador de los efectos del ruido y las vibraciones, como, por ejemplo, realizar el mantenimiento de la herramienta y de los accesorios, mantener las manos calientes (relevante para las vibraciones) u organizar patrones de trabajo.

Declaración de Conformidad CE

Directriz de la Maquinaria



Sierra de corte por penetración DWS520

DEWALT declara que los productos descritos bajo **Datos Técnicos** son conformes a las normas: 2006/42/CE, EN62841-1:2015; EN62841-2-5:2014.

Estos productos también son conformes con las Directivas 2014/30/UE y 2011/65/UE. Si desea más información, póngase en contacto con DEWALT en la dirección indicada a continuación o bien consulte la parte posterior de este manual. El que suscribe es responsable de la compilación del archivo técnico y realiza esta declaración en representación de DEWALT.

Markus Rompel
Vicepresidente de Ingeniería, PTE-Europa
DEWALT, Richard-Klinger-Strasse 11,
D-65510, Idstein, Alemania

10.08.2016



ADVERTENCIA: para reducir el riesgo de lesiones, lea el manual de instrucciones.

Definiciones: normas de seguridad

Las siguientes definiciones describen el nivel de gravedad de las señales. Lea el manual y preste atención a estos símbolos.

⚠️ PELIGRO: indica una situación de peligro inminente, que si no se evita, **provocará la muerte o lesiones graves.**

⚠️ ADVERTENCIA: indica una situación de posible peligro que, si no se evita, **podría provocar la muerte o lesiones graves.**

⚠️ ATENCIÓN: indica una situación de posible peligro que, si no se evita, **puede provocar lesiones leves o moderadas.**

AVISO: Indica una práctica **no relacionada con las lesiones personales** que, de no evitarse, **puede ocasionar daños materiales.**



Indica riesgo de descarga eléctrica.



Indica riesgo de incendio.

Advertencias de seguridad generales para herramientas eléctricas



ADVERTENCIA: Lea todas las advertencias de seguridad, instrucciones, ilustraciones y especificaciones suministradas con esta herramienta eléctrica. El incumplimiento de las instrucciones que se indican a continuación puede causar descargas eléctricas, incendios y/o lesiones graves.

CONSERVE TODAS LAS ADVERTENCIAS E INSTRUCCIONES PARA FUTURAS CONSULTAS

El término "herramienta eléctrica" que aparece en las advertencias se refiere a la herramienta eléctrica que funciona a través de la red eléctrica (con cable) o a la herramienta eléctrica que funciona con batería (sin cable).

1) Seguridad en el Área de Trabajo

- a) **Mantenga el área de trabajo limpia y bien iluminada.** Las áreas en desorden u oscuras pueden provocar accidentes.
- b) **No utilice herramientas eléctricas en atmósferas explosivas, como ambientes donde haya polvo, gases o líquidos inflamables.** Las herramientas eléctricas originan chispas que pueden inflamar el polvo o los gases.
- c) **Mantenga alejados a los niños y a las personas que estén cerca mientras utiliza una herramienta eléctrica.** Las distracciones pueden ocasionar que pierda el control.

2) Seguridad Eléctrica

- a) **Los enchufes de las herramientas eléctricas deben corresponderse con la toma de corriente. No modifique nunca el enchufe de ninguna forma. No utilice ningún enchufe adaptador con herramientas eléctricas conectadas a tierra.** Los enchufes no modificados y las tomas de corriente correspondientes reducirán el riesgo de descarga eléctrica.
- b) **Evite el contacto del cuerpo con superficies conectadas a tierra como tuberías, radiadores, cocinas económicas y frigoríficos.** Existe un mayor riesgo de descarga eléctrica si tiene el cuerpo conectado a tierra.
- c) **No exponga las herramientas eléctricas a la lluvia ni a condiciones húmedas.** Si entra agua a una herramienta eléctrica aumentará el riesgo de descarga eléctrica.
- d) **No someta el cable de alimentación a presión innecesaria. No use nunca el cable para transportar, tirar de la herramienta eléctrica o desenchufarla. Mantenga el cable alejado del calor, aceite, bordes afilados y piezas en movimiento.** Los cables dañados o enredados aumentan el riesgo de descarga eléctrica.
- e) **Cuando esté utilizando una herramienta eléctrica al aire libre, use un cable alargador adecuado para uso en exteriores.** La utilización de un cable adecuado para el uso en exteriores reduce el riesgo de descarga eléctrica.

- f) **Si no puede evitar utilizar una herramienta eléctrica en un lugar húmedo, use un suministro protegido con un dispositivo de corriente residual.** El uso de un dispositivo de corriente residual reduce el riesgo de descarga eléctrica.

3) Seguridad Personal

- a) **Manténgase alerta, esté atento a lo que hace y use el sentido común cuando utilice una herramienta eléctrica. No maneje una herramienta eléctrica cuando esté cansado o bajo los efectos de drogas, medicamentos o alcohol.** Un momento de falta de atención cuando se manejan las herramientas eléctricas puede ocasionar lesiones personales graves.
- b) **Use un equipo protector personal. Utilice siempre protección ocular.** El uso del equipo protector como mascarillas antipolvo, calzado antideslizante, casco o protección auditiva para condiciones apropiadas reducirá las lesiones personales.
- c) **Evite la puesta en funcionamiento involuntaria. Asegúrese de que el interruptor esté en posición de apagado antes de conectar con la fuente de alimentación y/o la batería, de levantar o transportar la herramienta.** El transportar herramientas eléctricas con el dedo puesto en el interruptor o herramientas eléctricas activadoras que tengan el interruptor encendido puede provocar accidentes.
- d) **Saque toda llave de ajuste o llave inglesa antes de encender la herramienta eléctrica.** Una llave inglesa u otra llave que se deje puesta en una pieza en movimiento de la herramienta eléctrica pueden ocasionar lesiones personales.
- e) **No intente extender las manos demasiado. Mantenga un apoyo firme sobre el suelo y conserve el equilibrio en todo momento.** Esto permite un mejor control de la herramienta eléctrica en situaciones inesperadas.
- f) **Vístase debidamente. No se ponga ropa suelta o joyas. Mantenga el cabello y la ropa alejados de las piezas móviles.** La ropa suelta, las joyas y el pelo largo pueden quedar atrapados en las piezas en movimiento.
- g) **Si se suministran dispositivos para la conexión del equipo de extracción y recogida de polvo, asegúrese de que estén conectados y de que se usen adecuadamente.** El uso de equipo de recogida de polvo puede reducir los riesgos relacionados con el polvo.
- h) **No deje que la familiaridad adquirida con el uso frecuente de las herramientas le lleve a fiarse demasiado y a descuidar las principales normas de seguridad de la herramienta.** Los descuidos pueden causar lesiones graves en una fracción de segundo.

4) Uso y cuidado de las herramientas Eléctricas

- a) **No fuerce la herramienta eléctrica. Use la herramienta eléctrica correcta para su trabajo.** La herramienta eléctrica correcta funcionará mejor y

con mayor seguridad si se utiliza de acuerdo con sus características técnicas.

- b) **No utilice la herramienta eléctrica si no puede encenderse y apagarse con el interruptor.** Toda herramienta eléctrica que no pueda controlarse con el interruptor es peligrosa y debe ser reparada.
- c) **Desconecte el enchufe de la fuente de alimentación y/o extraiga la batería de la herramienta eléctrica, si es desmontable, antes de realizar cualquier ajuste, cambiar accesorios o guardar las herramientas eléctricas.** Dichas medidas de seguridad preventivas reducen el riesgo de poner en marcha accidentalmente la herramienta eléctrica.
- d) **Guarde las herramientas eléctricas que no esté utilizando fuera del alcance de los niños y no permita que utilicen la herramienta eléctrica las personas que no estén familiarizadas con ella o con estas instrucciones.** Las herramientas eléctricas son peligrosas en manos de personas no capacitadas.
- e) **Mantenga en buen estado las herramientas eléctricas y los accesorios. Compruebe si hay desalineación o bloqueo de las piezas en movimiento, rotura de piezas y otras condiciones que puedan afectar el funcionamiento de la herramienta eléctrica. Si la herramienta eléctrica está dañada, llévela para que sea reparada antes de utilizarla.** Se ocasionan muchos accidentes por el mal mantenimiento de las herramientas eléctricas.
- f) **Mantenga las herramientas para cortar afiladas y limpias.** Hay menos probabilidad de que las herramientas para cortar con bordes afilados se bloqueen y son más fáciles de controlar.
- g) **Use la herramienta eléctrica, los accesorios y las brocas de la herramienta etc., conforme a estas instrucciones teniendo en cuenta las condiciones de trabajo y el trabajo que vaya a realizarse.** El uso de la herramienta eléctrica para operaciones que no sean las previstas puede ocasionar una situación peligrosa.
- h) **Mantenga todas las empuñaduras y superficies de agarre secas, limpias y libres de aceite y grasa.** Las empuñaduras y superficies de agarre resbaladizas impiden el agarre y el control seguro de la herramienta en situaciones imprevistas.

5) Servicio

- a) **Lleve su herramienta eléctrica para que sea reparada por una persona cualificada para realizar las reparaciones que use sólo piezas de recambio idénticas.** Así se asegurará que se mantenga la seguridad de la herramienta eléctrica.

NORMAS ESPECÍFICAS DE SEGURIDAD ADICIONALES

Instrucciones de seguridad para todas las sierras

- a) **⚠ PELIGRO: Mantenga las manos lejos de la zona de corte y de la hoja. Mantenga una de las manos en el mango auxiliar o en la carcasa del motor.** Si mantiene las dos manos sobre la sierra, evitará cortarse con la hoja.
- b) **No toque por debajo de la pieza de trabajo.** El protector no puede resguardarle de la hoja por debajo de la pieza de trabajo.
- c) **Ajuste la profundidad de corte al grosor de la pieza de trabajo.** Debe haber visible menos de un diente completo de la hoja debajo de la pieza de trabajo.
- d) **No apoye nunca la pieza que se va a cortar en los brazos o las piernas. Asegure la pieza de trabajo en una plataforma estable.** Es importante apoyar el trabajo adecuadamente para reducir al mínimo la exposición corporal, el cimbreo de la hoja o la pérdida de control.
- e) **Sujete la herramienta por las superficies de agarre aisladas cuando realice una tarea en la que la herramienta de corte pueda entrar en contacto con cableado oculto.** Si las partes metálicas descubiertas de la herramienta entran en contacto con un cable cargado de electricidad, se cargarán eléctricamente y transmitirán una descarga al usuario.
- f) **Cuando corte, utilice siempre una guía de corte o una guía recta.** De este modo, mejorará la precisión del corte y se reducirán las posibilidades de que la hoja cimbree.
- g) **Utilice siempre hojas con la forma (diamante frente a redonda) y el tamaño de agujeros del eje correctos.** Las hojas que no coincidan con los elementos de montaje de la sierra funcionarán de forma excéntrica, lo que causará una pérdida de control.
- h) **No utilice nunca arandelas o pernos de hoja dañados o incorrectos.** El perno y las arandelas de la hoja se han diseñado específicamente para que esta hoja de forma tenga un funcionamiento seguro y un rendimiento óptimo.

Causas y Protección para el Operario de la Inversión de Giro

- Una inversión de giro es una reacción repentina provocada por una hoja de sierra comprimida, apesada o mal alineada, que hace que una sierra se levante de forma incontrolada y se aleje de la pieza de trabajo hacia el usuario.
- Cuando la hoja está comprimida o apesada ceñidamente por la entalladura al cerrarse, se atasca y la reacción del motor empuja la unidad rápidamente hacia atrás en dirección al operario;

- Si la hoja se retuerce o está mal alineada en el corte, los dientes del borde posterior de la hoja pueden clavarse en la zona superior de la madera, lo que hará que la hoja remonte la entalladura y salte hacia atrás en dirección al usuario.

La inversión de giro se produce por un mal uso de la herramienta y/o unos procedimientos o condiciones de uso incorrectos, y se puede evitar tomando las medidas de precaución adecuadas tal y como se indica a continuación:

- Sujete la sierra firmemente con las dos manos y coloque los brazos de forma que ofrezcan resistencia a las fuerzas de la inversión de giro. Coloque el cuerpo a ambos lados de la hoja, pero nunca en línea con ella. La inversión de giro puede provocar que la sierra salte hacia atrás.** No obstante, el usuario puede controlar las fuerzas de inversión de giro si toma las precauciones adecuadas.
- Cuando la hoja esté cimbreando o se interrumpa el corte por alguna razón, suelte el gatillo y mantenga la sierra parada hasta que la hoja quede completamente parada. Nunca intente quitar la sierra del trabajo o tirar de ella hacia atrás mientras esté en movimiento, ya que de lo contrario podría producirse una inversión de giro.** Investigue y emprenda las acciones correctivas necesarias para eliminar la causa del cimbreo de la hoja.
- Cuando vuelva a poner en marcha la sierra sobre la pieza de trabajo, centre la sierra en la entalladura y compruebe que los dientes no estén enganchados con el material.** Si la hoja de sierra cimbreo, puede que salga hacia arriba o invierta el giro desde la pieza en la que se trabaja cuando vuelva a poner en marcha la sierra.
- Sujete los paneles grandes para reducir al mínimo el riesgo de que el disco se comprima e invierta el giro. Los paneles más grandes tienden a doblarse bajo su propio peso.** Es necesario colocar apoyos debajo del panel a ambos lados, cerca de la línea del corte y cerca del borde del panel.
- No utilice hojas melladas o dañadas.** Las hojas sin afilar o mal ajustadas hacen que la entalladura sea estrecha, lo que provoca una fricción excesiva, cimbreo de la hoja e inversión de giro.
- Las palancas de bloqueo del ajuste de bisel y de profundidad de la hoja deben estar bien apretadas y seguras antes de realizar el corte.** Si el ajuste de la hoja cambia durante el corte, pueden producirse cimbreos e inversiones de giro.
- Tenga especial cuidado cuando realice un "corte por penetración" en paredes existentes u otras áreas ciegas.** La hoja que sobresale puede cortar objetos que pueden provocar una inversión de giro.

Instrucciones de seguridad para sierras de corte por penetración

- Compruebe que el protector se cierre correctamente antes de cada uso. No ponga en funcionamiento la sierra si el protector no se mueve libremente y**

no encierra la hoja al instante. No enganche ni ate nunca el protector de modo que la hoja quede expuesta. Si la sierra se cae accidentalmente, el protector puede doblarse. Asegúrese de que el protector se mueva libremente en todos los ángulos y profundidades de corte y de que no toque la hoja ni ninguna otra pieza.

- Compruebe el funcionamiento y el estado del muelle de recuperación del protector. Si el protector y el muelle no funcionan correctamente, deben repararse antes de utilizar la herramienta.** El protector puede funcionar con lentitud debido a piezas dañadas, depósitos pegajosos o acumulación de suciedad.
- Asegúrese de que la placa de guía de la sierra no se desplace mientras realiza el corte por penetración cuando la colocación.** El desplazamiento lateral de la hoja provocará cimbreo y probablemente una inversión de giro.
- Compruebe siempre que el protector cubra la hoja antes de colocar la sierra sobre un banco o en el suelo.** Una hoja sin protección en movimiento hará que la sierra se desplace hacia atrás y corte todo lo que encuentre a su paso. Tenga en cuenta el tiempo que la hoja tarda en detenerse después de desactivar el interruptor.

Instrucciones de seguridad adicionales para las sierras con cuchilla separadora

- Utilice la cuchilla separadora apropiada para la hoja que utilice.** Para que la cuchilla separadora funcione, debe ser más gruesa que el cuerpo de la hoja pero más delgada que el diente de la hoja.
- Ajuste la cuchilla separadora como se describe en este manual de instrucciones.** Una separación, colocación y alineación incorrectas pueden hacer que la cuchilla separadora sea ineficaz para evitar la inversión de giro.
- Para que la cuchilla separadora funcione, debe estar encajada en la pieza de trabajo.** La cuchilla separadora no sirve para evitar la inversión de giro durante cortocircuitos.
- No use la sierra si la cuchilla separadora está doblada.** Incluso una pequeña interferencia puede ralentizar la velocidad de cierre del protector.

Instrucciones de seguridad adicionales para sierras de corte por penetración

- **Lleve protectores auditivos.** La exposición al ruido puede provocar sordera.
- **Utilice una mascarilla antipolvo.** La exposición a partículas de polvo puede provocar dificultades respiratorias y posibles lesiones.
- **No utilice hojas de un diámetro mayor o menor del recomendado.** Para conocer la capacidad de corte exacta, consulte las **especificaciones técnicas.** Utilice solo las hojas que se mencionan en este manual, que cumplen con la EN 847-1.
- **Nunca utilice hojas de corte abrasivas.**

⚠️ ADVERTENCIA: Recomendamos el uso de un dispositivo de corriente residual con corrientes residuales de 30mA o menos.

Riesgos residuales

No obstante el cumplimiento de las normas de seguridad pertinentes y del uso de dispositivos de seguridad, existen determinados riesgos residuales que no pueden evitarse. Dichos riesgos son los siguientes:

- Deterioro auditivo.
- Riesgo de lesiones personales debido a partículas flotantes en el aire.
- Riesgo de quemaduras producidas por los accesorios que se calientan durante el funcionamiento.
- Riesgo de lesiones personales por uso prolongado.

Seguridad eléctrica

El motor eléctrico está concebido para un solo voltaje. Compruebe siempre que el voltaje suministrado corresponda al indicado en la placa de características.

 Su herramienta DEWALT tiene doble aislamiento conforme a la norma EN62841, por lo que no se requiere conexión a tierra.

Si el cable de alimentación está dañado, debe reemplazarlo DEWALT o un servicio técnico autorizado, exclusivamente.

Uso de un alargador

En caso de que sea necesario utilizar un alargador, use uno de 3 conductores aprobado y apto para la potencia de esta herramienta (consulte los **Datos técnicos**). El tamaño mínimo del conductor es 1,5 mm²; la longitud máxima es 30 m.

Si utiliza un carrete de cable, desenrolle siempre el cable completamente.

Contenido del embalaje

El embalaje contiene:

- 1 Sierra de corte por penetración
- 1 Llave hexagonal
- 1 Manual de instrucciones
- Compruebe si la herramienta, piezas o accesorios han sufrido algún desperfecto durante el transporte.
- Tómese el tiempo necesario para leer detenidamente y comprender este manual antes de utilizar la herramienta.

Marcas sobre la herramienta

En la herramienta se muestran los siguientes pictogramas:



Antes de usarse, lea el manual de instrucciones.



Profundidad máxima de corte



Diámetro de la hoja

Posición del Código de Fecha (Fig. A)

El Código de fecha **26**, que contiene también el año de fabricación, viene impreso en la caja protectora.

Ejemplo:

2019 XX XX
Año de fabricación

Descripción (Fig. A–C, F, G)

⚠️ ADVERTENCIA: Jamás altere la herramienta eléctrica ni ninguna de sus piezas. Podrían producirse lesiones personales o daños.

- 1 gatillo de penetración
- 2 interruptor de encendido/apagado
- 3 mango principal
- 4 zapata
- 5 perilla de ajuste del bisel
- 6 perillas de ajuste de profundidad
- 7 escala de profundidad
- 8 mango delantero
- 9 salida de extracción de polvo
- 10 dispositivo de ajuste de riel
- 11 hoja
- 12 botón de bloqueo
- 13 palanca de bloqueo
- 14 tornillo de fijación de la hoja
- 15 pestaña exterior
- 16 pestaña interior
- 17 cuchilla separadora
- 18 tornillos de ajuste de las cuchillas separadoras
- 19 disco de velocidad
- 20 indicador de corte
- 21 perilla anti-inversión de giro
- 22 protector externo
- 23 riel de guía
- 24 indicadores de posición de la hoja
- 25 escala de bisel

Uso Previsto

La sierra de corte por penetración DWS520 está diseñada para aplicaciones de serrado y corte de productos de madera profesionales.

NO debe usarse en condiciones húmedas ni en presencia de líquidos o gases inflamables.

Esta sierra de corte por penetración de alta resistencia es una herramienta profesional.

NO permita que los niños toquen la herramienta. El uso de esta herramienta por parte de operadores inexpertos requiere supervisión.

- Este producto no ha sido diseñado para ser utilizado por personas (incluyendo los niños) que posean discapacidades físicas, sensoriales o mentales, o que carezcan de la experiencia, conocimiento o destrezas necesarias a menos que estén supervisadas por una persona que se haga

responsable de su seguridad. No deberá dejar nunca que los niños jueguen solos con este producto.

MONTAJE Y AJUSTES



ADVERTENCIA: Para disminuir el riesgo de lesiones personales graves, apague la herramienta y desconéctela de la fuente de alimentación antes de realizar ajuste alguno o de poner o quitar acoplamientos o accesorios. Compruebe que el interruptor de puesta en marcha esté en la posición OFF. La puesta en marcha accidental puede causar lesiones.

Ajuste del bisel (Fig. A)

El ángulo del bisel puede ajustarse entre 0° y 47°.

1. Afloje las perillas de ajuste del bisel **5**.
2. Ajuste el ángulo del bisel inclinando la zapata de la sierra **4** hasta que la marca indique el ángulo deseado en la escala del bisel **25**.
3. Apriete las perillas de ajuste del bisel **5**.

Cambio de la hoja de sierra (Fig. A–C)

1. Presione el botón de bloqueo **12**.
2. Presione la sierra de corte por penetración hacia abajo hasta el tope (posición de cambio de hoja).
3. Gire la palanca de bloqueo **13** en el sentido de las agujas del reloj hasta que se detenga.
4. Presione la palanca de bloqueo **13** hacia abajo y gire la hoja hasta que se encuentre la posición de bloqueo.

NOTA: Ahora la hoja **11** está bloqueada y no puede girarse a mano.

5. Gire el tornillo de fijación de la hoja **14** en el sentido contrario a las agujas del reloj para quitarlo.
6. Quite la pestaña exterior **15** y la hoja usada **11**. Coloque la nueva hoja en la pestaña interior **16**.
7. Vuelva a colocar la pestaña exterior **15** y el tornillo de fijación de la hoja **14**. Gire el tornillo a mano en el sentido de las agujas del reloj.

NOTA: El sentido de giro de la hoja de la sierra y el giro de la sierra de corte por penetración DEBE ser el mismo.

8. Apriete la tuerca de fijación de la cuchilla firmemente utilizando la llave hexagonal.
9. Suelte la palanca de bloqueo y gírela **13** en el sentido contrario a las agujas del reloj hasta que se detenga.
10. Vuelva a colocar la sierra de corte por penetración en la posición superior.
11. Presione el gatillo de penetración **1** hacia delante para bloquear el cambio de hoja de la sierra.

Ajuste del cuchillo divisor (Fig. A–C)

Para el ajuste correcto de la cuchilla separadora **17**, consulte la Figura C. Ajuste el espacio libre del cuchillo divisor una vez haya cambiado la hoja de la sierra o cuando sea necesario.

1. Siga los pasos 1–4 de **Cambio de la hoja de sierra**.

2. Afloje el tornillo de ajuste de la cuchilla separadora **18** con una llave hexagonal y ajuste la cuchilla separadora como se muestra en la Figura C.
3. Apriete el tornillo de la cuchilla separadora **18**.
4. Gire la palanca de bloqueo **13** en el sentido contrario a las agujas del reloj hasta que se detenga.
5. Vuelva a colocar la sierra de corte por penetración en la posición superior.
6. Presione el gatillo de penetración **1** hacia delante para bloquear el cambio de hoja de la sierra.

Ajuste de la profundidad de corte (Fig. D)

La profundidad de corte puede ajustarse entre 0 y 59 mm sin un riel de guía acoplado, y entre 0 y 55 mm con un riel de guía acoplado.

1. Afloje la perilla de ajuste de profundidad **6** y mueva el indicador para obtener la profundidad de corte correcta.
2. Apriete la perilla de ajuste de profundidad **6**.

NOTA: Para obtener unos resultados óptimos, deje que la hoja de la sierra sobresalga de la pieza de trabajo aproximadamente 3 mm (Fig. D).

FUNCIONAMIENTO

Instrucciones de uso



ADVERTENCIA: Respete siempre las instrucciones de seguridad y las normas aplicables.



ADVERTENCIA: Para disminuir el riesgo de lesiones personales graves, apague la herramienta y desconéctela de la fuente de alimentación antes de realizar ajuste alguno o de poner o quitar acoplamientos o accesorios. Compruebe que el interruptor de puesta en marcha esté en la posición OFF. La puesta en marcha accidental puede causar lesiones.

Posición adecuada de las manos (Fig. E)



ADVERTENCIA: Para reducir el riesgo de lesión personal grave, tenga **SIEMPRE** las manos en una posición adecuada como se muestra.



ADVERTENCIA: Para reducir el riesgo de lesión personal grave, sujete **SIEMPRE** bien en caso de que haya una reacción repentina.

La posición adecuada de las manos exige que una mano se coloque en el asa frontal **8** y la otra en el asa principal **3**.

Encendido y apagado (Fig. A)

Presione el interruptor de encendido/apagado para encender la sierra de corte por penetración.

Orientación de la herramienta (Fig. A, E, F)



ADVERTENCIA:

- **ASEGURE SIEMPRE** la pieza de trabajo de forma que no pueda moverse mientras se sierra.
- **EMPUJE SIEMPRE** la máquina hacia delante. **NUNCA** tire de la máquina hacia atrás en dirección a usted.

- **USE SIEMPRE** la sierra de corte por penetración con las dos manos. Coloque una mano en el mango principal **3** y la otra en el mango delantero **8** como se muestra en la Figura E.
 - **UTILICE SIEMPRE** la abrazadera para sujetar el riel a la pieza de trabajo.
 - Asegúrese de que el cable no se encuentre en el camino de la sierra.
- Utilice la posición adecuada de las manos para orientar adecuadamente la sierra.
 - El indicador de corte **20** muestra la línea de corte para cortes de 0° y 47° (sin riel de guía).
 - El indicador de posición de la hoja **24** muestra la posición de la hoja para un corte por penetración completo.
 - Para obtener resultados óptimos, sujete la pieza de trabajo de abajo hacia arriba.

Corte

1. Sitúe la máquina con la parte delantera de la base de la sierra en la pieza de trabajo.
2. Presione el interruptor de encendido/apagado para encender la sierra.
3. Presione el interruptor de corte por penetración **1** hacia delante, presione la sierra hacia abajo para fijar la profundidad de corte y empujela hacia delante en la dirección de corte.

Cortes por penetración



ADVERTENCIA: Para evitar inversiones de giro, DEBE seguir las siguientes instrucciones cuando corte por penetración:

- Coloque la máquina en el riel de guía y retire la perilla anti-inversión de giro **21** girándola en el sentido contrario a las agujas del reloj.
- Encienda la máquina y presione lentamente la sierra hacia abajo hasta la profundidad de corte fijada y empujela hacia delante en la dirección de corte. Los indicadores de corte **20** muestran los puntos de corte frontales y traseros absolutos de la hoja de sierra (diámetro de 165 mm) a la profundidad de corte máxima y utilizando el riel de guía.
- Si se produce una inversión de giro durante el corte por penetración, gire la perilla anti-inversión de giro **21** en sentido contrario a las agujas del reloj para retirarla del riel.
- Cuando haya terminado el corte por penetración, gire la perilla anti-inversión de corte **21** en el sentido de las agujas del reloj hasta situarla en la posición de bloqueo.

Sistema de guía (Fig. A, E)

Los rieles de guía, que están disponibles en diferentes longitudes, permiten realizar cortes precisos y limpios, y al mismo tiempo protegen la superficie de la pieza de trabajo de daños.

Si se usan accesorios adicionales, puede realizar cortes de ángulo exacto, cortes de inglete y un trabajo ajustado con el sistema de riel de guía.

La fijación de la pieza de trabajo con abrazaderas garantiza un agarre y un trabajo seguros.

La holgura de la guía de la sierra de corte por penetración debe ser muy pequeña para obtener los mejores resultados de corte, y puede fijarse con los dos ajustadores de riel **10**.

1. Retire el tornillo del ajustador de riel para ajustar la holgura.
2. Ajuste la perilla hasta que la sierra quede asegurada en el riel.
3. Gire la perilla hacia atrás hasta que la sierra se deslice fácilmente.
4. Sujete el ajustador de riel en su posición y enrosque el tornillo de nuevo.

NOTA: Reajuste **SIEMPRE** el sistema para utilizarlo con otros rieles.

Protección contra astillas

El riel de guía está equipado con una protección contra astillas, que tiene que cortarse a la medida antes del primer uso:

IMPORTANTE: Lea y siga **SIEMPRE** las instrucciones del sistema de guía antes de cortar la protección contra astillas.

1. Ajuste la velocidad de la sierra de corte por penetración al nivel 5.
2. Coloque el riel de guía en una pieza de madera de descarte.
3. Ajuste la sierra de corte por penetración a una profundidad de corte de 5 mm.
4. Coloque la sierra en el extremo trasero del riel de guía.
5. Encienda la sierra, presiónela hacia abajo para establecer la profundidad de corte y corte la protección contra astillas todo a lo largo en un movimiento continuo. Ahora el borde de la protección contra astillas se corresponde exactamente con el borde de corte de la hoja.



ADVERTENCIA: Para reducir el riesgo de lesión, asegure **SIEMPRE** el riel de guía **23** con una abrazadera.

Ajuste de la velocidad (Fig. A)

La velocidad puede regularse entre 1.750 y 4.200/min utilizando el disco de velocidad **19**. Esto le permite optimizar la velocidad de corte para adaptarla al material. Consulte la siguiente tabla de tipos de materiales y rangos de velocidad.

Tipo de material a cortar	Rango de velocidad
Madera sólida (dura, blanda)	3–5
Tableros aglomerados	4–5
Madera laminada, tableros contrachapados, tableros chapados y revestidos	2–5
Papel y cartón	1–3

Corte en pared (Fig. A, G)

1. Coloque la sierra de corte por penetración con el protector externo **22** en un suelo limpio y plano.
2. Presione la zapata **4** con el lado frontal de la puerta contra el tope de profundidad ajustado.

Extractor de polvo (Fig. A, H)

 **ADVERTENCIA:** Riesgo de inhalación de polvo. Para reducir el riesgo de daños personales, lleve **SIEMPRE** una máscara antipolvo aprobada.

La herramienta está dotada de una salida de extracción de polvo 9.

El adaptador de extracción de polvo le permite conectar la herramienta a un extractor externo de polvo, usando el sistema AirLock™ (DWW9000-XJ) o un accesorio extractor de polvo estándar de 35 mm.

 **ADVERTENCIA:** Utilice **SIEMPRE** un extractor de aspiración diseñado de conformidad con las directivas aplicables relativas a la emisión de polvo cuando corte madera. Las mangueras de aspiración de la mayoría de las aspiradoras se adaptan directamente a la salida de extracción de polvo.

MANTENIMIENTO

Su herramienta eléctrica DEWALT ha sido diseñada para funcionar mucho tiempo con un mínimo de mantenimiento. Que siga funcionando satisfactoriamente depende del buen cuidado de la herramienta y de su limpieza periódica.

 **ADVERTENCIA:** Para disminuir el riesgo de lesiones personales graves, apague la herramienta y desconéctela de la fuente de alimentación antes de realizar ajuste alguno o de poner o quitar acoplamiento o accesorios. Compruebe que el interruptor de puesta en marcha esté en la posición OFF. La puesta en marcha accidental puede causar lesiones.

 **ADVERTENCIA:** Si la hoja de sierra está desgastada, sustitúyala por una nueva hoja afilada.





Lubricación

Su herramienta eléctrica no requiere lubricación adicional.



Limpieza

 **ADVERTENCIA:** Elimine con aire seco la suciedad y el polvo de la carcasa principal tan pronto como se advierta su acumulación en las rejillas de ventilación o en sus proximidades. Cuando lleve a cabo este procedimiento póngase una protección ocular aprobada y una mascarilla antipolvo aprobada.

 **ADVERTENCIA:** Jamás use disolventes u otros productos químicos fuertes para limpiar las piezas no metálicas de la herramienta. Dichos productos químicos pueden debilitar los materiales con los que están construidas estas piezas. Use un paño humedecido únicamente con agua y jabón suave. Jamás permita que le entre líquido alguno a la herramienta ni sumerja ninguna parte de la misma en líquido.

Accesorios opcionales

 **ADVERTENCIA:** Dado que los accesorios que no sean los suministrados por DEWALT no han sido sometidos a pruebas con este producto, el uso de tales accesorios con esta herramienta podría ser peligroso. Para disminuir el riesgo de lesiones, con este producto se deben usar exclusivamente accesorios recomendados por DEWALT.

Consulte a su proveedor si desea información más detallada sobre los accesorios apropiados.

Proteger el medio ambiente



Recogida selectiva. Los productos y las baterías marcadas con este símbolo no deben desecharse junto con los residuos domésticos normales.

 Los productos y las baterías contienen materiales que pueden ser recuperados y reciclados, reduciendo la demanda de materias primas. Recicle los productos eléctricos y las baterías de acuerdo con las disposiciones locales. Para más información, vaya a www.2helpU.com.

SCIE PLONGEANTE

DWS520

Félicitations !

Vous avez choisi un outil DEWALT. Des années d'expertise dans le développement et l'innovation de ses produits ont fait de DEWALT, le partenaire privilégié des utilisateurs professionnels d'outils électriques.

Fiche technique

	DWS520 QS/GB	DWS520 LX
Tension	V _{AC} 220-240	115
Type	3	3
Puissance utile	W 1300	1300
Régime à vide	min ⁻¹ 1750-4200	1750-4200
Diamètre de la lame	mm 165	165
Profondeur de coupe maximale		
90 ° (sans glissière de guidage)	mm 59	59
90 ° avec glissière (de guidage)	mm 55	55
Alésage de la lame	mm 20	20
Réglage de l'angle d'inclinaison	47°	47°
Poids	kg 5	5
Valeurs sonores et/ou valeurs des vibrations (somme vectorielle triaxiale) selon la norme EN62841-2-5.		
L _{PA} (niveau d'émission de pression acoustique)	dB(A) 91	91
L _{WA} (niveau de puissance acoustique)	dB(A) 102	102
K (incertitude pour le niveau acoustique donné)	dB(A) 3	3
Valeur d'émission de vibration a _h =		
	m/s ² <2,5	<2,5
Incertitude K =	m/s ² 1,5	1,5

Le niveau sonore et/ou de vibrations émis indiqué dans ce feuillet d'informations a été mesuré conformément à une méthode de test normalisée établie dans par la norme EN62841 et il peut être utilisé pour comparer un outil à un autre. Il peut également être utilisé pour effectuer une évaluation préliminaire de l'exposition.



AVERTISSEMENT : le niveau sonore et/ou de vibrations émis déclarés correspondent aux applications principales de l'outil. Cependant, si l'outil est utilisé pour des applications différentes, avec des accessoires différents ou qu'il est mal entretenu, le niveau sonore et/ou de vibrations émis peut varier. Ces éléments peuvent augmenter considérablement le niveau d'exposition sur la durée totale de travail.

Toute estimation du degré d'exposition aux vibrations et/ou au bruit doit également prendre en compte les heures où l'outil est éteint ou lorsqu'il est en marche sans effectuer

aucune tâche. Ces éléments peuvent réduire sensiblement le degré d'exposition sur la durée totale de travail.

Identifiez et déterminez les mesures de sécurité supplémentaires pouvant protéger l'utilisateur des effets des vibrations et/ou du bruit, comme par exemple l'entretien de l'outil et des accessoires, le fait de conserver les mains au chaud (pertinent pour les vibrations) et d'organiser les méthodes de travail.

Certificat de Conformité CE

Directives Machines



Scie plongee DWS520

DEWALT certifie que les produits décrits dans le paragraphe **Fiche technique** sont conformes aux normes : 2006/42/CE, EN62841-1-2:2015; EN62841-2-5:2014.

Ces produits sont également compatibles avec les Directives 2014/30/UE et 2011/65/UE. Pour plus d'informations, veuillez contacter DEWALT à l'adresse suivante ou vous reporter au dos de cette notice d'instructions.

Le soussigné est responsable de la compilation du fichier technique et fait cette déclaration au nom de DEWALT.

Markus Rompel
Vice-président Ingénierie, PTE-Europe
DEWALT, Richard-Klinger-Strasse 11,
D-65510, Idstein, Allemagne
10.08.2016



AVERTISSEMENT : afin de réduire le risque de blessure, lisez le manuel d'instruction.

Définitions : consignes de sécurité

Les définitions ci-dessous décrivent le niveau de gravité de chaque mot signalétique. Lisez le manuel de l'utilisateur et soyez attentif à ces symboles.



DANGER : indique une situation dangereuse imminente qui, si elle n'est pas évitée, entraînera des **blessures graves ou mortelles**.



AVERTISSEMENT : indique une situation dangereuse potentielle qui, si elle n'est pas évitée, pourrait entraîner des **blessures graves ou mortelles**.



ATTENTION : indique une situation dangereuse potentielle qui, si elle n'est pas évitée, pourrait entraîner des **blessures minimes ou modérées**.

AVIS : indique une pratique ne posant aucun risque de dommages corporels, mais qui par contre, si rien n'est fait pour l'éviter, pourrait poser des risques de dommages matériels.



Indique un risque d'électrocution.



Indique un risque d'incendie.

Consignes de sécurité générales propres aux outils électriques



AVERTISSEMENT : veuillez lire tous les avertissements de sécurité, toutes les instructions, illustrations et spécifications fournies avec cet outil électrique. Le non respect des instructions listées ci-dessous peut conduire à des chocs électriques, des incendies et/ou de graves blessures.

CONSERVER TOUTES CES DIRECTIVES ET CONSIGNES À TITRE DE RÉFÉRENCE

Le terme « outil électrique » mentionné dans les avertissements ci-après se rapporte aux outils alimentés sur secteur (avec fil) ou par piles (sans fil).

1) Sécurité – Aire de Travail

- Maintenir l'aire de travail propre et bien éclairée.** Les lieux sombres ou encombrés sont propices aux accidents.
- Ne pas utiliser un outil électrique dans un milieu déflagrant, comme en présence de liquides, gaz ou poussières inflammables.** Les outils électriques peuvent produire des étincelles qui pourraient enflammer toute émanation ou poussière ambiante.
- Maintenir à l'écart les enfants, ou toute autre personne, lors de l'utilisation d'un outil électrique.** Toute distraction pourrait faire perdre la maîtrise de l'appareil.

2) Sécurité – Électricité

- La fiche électrique de l'outil doit correspondre à la prise murale. Ne modifier la fiche en aucune façon. Ne pas utiliser de fiche d'adaptation avec un outil électrique mis à la terre (masse).** L'utilisation de fiches d'origine et de prises appropriées réduira tout risque de décharges électriques.
- Éviter tout contact corporel avec des éléments mis à la terre comme : tuyaux, radiateurs, cuisinières ou réfrigérateurs.** Les risques de décharges électriques augmentent lorsque le corps est mis à la terre.
- Ne pas exposer les outils électriques à la pluie ou à l'humidité.** Tout contact d'un outil électrique avec un liquide augmente les risques de décharges électriques.
- Ne pas utiliser le cordon de façon abusive. Ne jamais utiliser le cordon pour transporter, tirer ou débrancher un outil électrique. Protéger le cordon de toute source de chaleur, de l'huile, et de tout bord tranchant ou pièce mobile.** Les cordons endommagés ou emmêlés augmentent les risques de décharges électriques.

- En cas d'utilisation d'un outil électrique à l'extérieur, utiliser systématiquement une rallonge conçue à cet effet.** Cela diminuera tout risque de décharges électriques.
- Si on ne peut éviter d'utiliser un outil électrique en milieu humide, utiliser un circuit protégé par un dispositif de courant résiduel (RCD).** Cela réduira tout risque de décharges électriques.

3) Sécurité Individuelle

- Rester systématiquement vigilant et faire preuve de jugement lorsqu'on utilise un outil électrique. Ne pas utiliser d'outil électrique en cas de fatigue ou sous l'influence de drogues, d'alcool ou de médicaments.** Tout moment d'inattention pendant l'utilisation d'un outil électrique comporte des risques de dommages corporels graves.
- Porter un équipement de protection individuel. Porter systématiquement un dispositif de protection oculaire.** Le fait de porter un masque anti-poussières, des chaussures antidérapantes, un casque de sécurité ou un dispositif de protection auditive, lorsque la situation le requiert, réduira les risques de dommages corporels.
- Prévenir tout démarrage accidentel. S'assurer que l'interrupteur est en position d'arrêt avant de brancher l'outil sur le secteur et/ou à la batterie, ou de le ramasser ou le transporter.** Transporter un outil le doigt sur l'interrupteur ou brancher un outil électrique alors que l'interrupteur est en position de marche invite les accidents.
- Retirer toute clé de réglage avant de démarrer l'outil.** Une clé laissée sur une pièce rotative d'un outil électrique comporte des risques de dommages corporels.
- Adopter une position stable. Maintenir les pieds bien ancrés au sol et conserver son équilibre en permanence.** Cela permettra de mieux maîtriser l'outil électrique en cas de situations imprévues.
- Porter des vêtements appropriés. Ne porter aucun vêtement ample ou bijou. Gardez vos cheveux et vos vêtements éloignés des pièces en mouvement, car ils pourraient s'y faire prendre.**
- Lorsqu'un dispositif de connexion à un système de dépoussiérage ou d'élimination est fourni, s'assurer qu'il est branché et utilisé correctement.** L'utilisation de ces dispositifs peut réduire les risques engendrés par les poussières.
- Ne pensez pas être à ce point familiarisé avec l'outil après l'avoir utilisé à de nombreuses reprises, au point de ne plus rester vigilant et d'en oublier les consignes de sécurité.** Toute action imprudente peut engendrer de graves blessures en une fraction de seconde.

4) Utilisation et Entretien des Outils Électriques

- Ne pas forcer un outil électrique. Utiliser l'outil approprié au travail en cours.** L'outil approprié effectuera un meilleur travail, de façon plus sûre et à la vitesse pour laquelle il a été conçu.

- b) **Ne pas utiliser un outil électrique dont l'interrupteur est défectueux.** Tout appareil dont l'interrupteur est défectueux est dangereux et doit être réparé.
- c) **Débranchez la prise du secteur et/ou retirez le bloc-batterie, s'il est amovible, de l'outil électrique avant d'effectuer tout réglage, de changer un accessoire ou de ranger l'outil électrique.** Ces mesures de sécurité préventives réduisent le risque de démarrage accidentel de l'outil électrique.
- d) **Après utilisation, ranger les outils électriques hors de portée des enfants et ne permettre à aucune personne non familière avec son fonctionnement (ou sa notice d'instructions) de l'utiliser.** Les outils peuvent être dangereux entre des mains inexpérimentées.
- e) **Entretenez les outils électriques et leurs accessoires. Vérifier les pièces mobiles pour s'assurer qu'elles sont bien alignées et tournent librement, qu'elles sont en bon état et ne sont affectées d'aucune condition susceptible de nuire au bon fonctionnement de l'outil. En cas de dommage, faire réparer l'outil électrique avant toute nouvelle utilisation.** De nombreux accidents sont causés par des outils mal entretenus.
- f) **Maintenir tout organe de coupe propre et bien affûté.** Les outils de coupe bien entretenus et affûtés sont moins susceptibles de se coincer et sont plus faciles à contrôler.
- g) **Utiliser un outil électrique, ses accessoires, mèches, etc., conformément aux présentes directives et suivant la manière prévue pour ce type particulier d'outil électrique, en tenant compte des conditions de travail et de la tâche à effectuer.** L'utilisation d'un outil électrique à des fins autres que celles prévues est potentiellement dangereuse.
- h) **Maintenez toutes les poignées et surfaces de préhension sèches, propres et exemptes d'huile et de graisse.** Des poignées et des surfaces de préhension glissantes ne permettent pas de manipuler et de contrôler l'outil correctement en cas de situations inattendues.

5) Réparation

- a) **Faire entretenir les outils électriques par un réparateur qualifié en n'utilisant que des pièces de rechange identiques.** Cela permettra de préserver l'intégrité de l'outil électrique et la sécurité de l'utilisateur.

CONSIGNES PARTICULIÈRES DE SÉCURITÉ SUPPLÉMENTAIRES

Consignes de sécurité communes à toutes les scies

- a) **⚠ DANGER : gardez les mains à l'écart de la zone de coupe et de la lame. Placez une main sur la poignée supplémentaire ou sur le boîtier du moteur.** Si vos deux mains tiennent la scie, elles ne risqueront pas d'être coupées par la lame.

- b) **Ne vous placez pas sous la pièce à travailler.** Le protecteur ne peut pas vous protéger de la lame sous la pièce.
- c) **Ajustez la profondeur de coupe en fonction de l'épaisseur de la pièce.** La partie de la lame visible sous la pièce de travail doit être inférieure à une dent de lame complète.
- d) **Ne tenez jamais la pièce à couper dans vos mains ou entre les jambes. Immobilisez la pièce sur une surface de travail stable.** Il est important que la pièce de travail soit correctement soutenue pour minimiser l'exposition du corps, le blocage de la lame ou la perte de contrôle.
- e) **Tenez l'outil électrique par ses surfaces de prise isolées lorsque vous effectuez une tâche au cours de laquelle l'outil de découpage pourrait toucher un câblage non apparent.** En cas de contact avec un câble sous tension, les pièces métalliques à découvert de l'outil électrique électrocutteraient l'utilisateur.
- f) **Pour effectuer un sciage en long, utilisez toujours un garde parallèle ou un guide de coupe rectiligne.** Cela permet une plus grande précision de coupe et réduit les risques de blocage de la lame.
- g) **Utilisez toujours des lames dont l'orifice central est de taille et de forme (diamantée ou ronde) adéquates.** Toute lame non adaptée au dispositif de montage de la scie tournera de manière excentrique, entraînant une perte de contrôle.
- h) **N'utilisez jamais de rondelles ou boulons endommagés ou inadéquats pour fixer la lame.** Les rondelles et le boulon ont été conçus spécialement pour votre scie, afin d'assurer une performance optimale et un travail en toute sécurité.

Causes et prévention du recul

- Le recul est une réaction soudaine de l'outil lorsque la lame est coincée, pincée ou désalignée ce qui a pour effet de soulever la scie, hors de maîtrise, et de la projeter vers l'utilisateur ;
- Lorsque la lame se trouve coincée ou pincée par le trait de scie qui se referme sur elle, elle se bloque et une réaction du moteur entraîne alors l'outil rapidement vers l'utilisateur ;
- Si la lame se tord ou se désaligne par rapport à la ligne de coupe, les dents arrière risquent de s'enfoncer dans la surface du bois et la lame de quitter le trait de scie en reculant brusquement vers l'utilisateur.

Le recul est le résultat d'une mauvaise utilisation de la scie et/ou de procédures ou de conditions d'utilisation incorrectes. On peut l'éviter en prenant des précautions adéquates, comme celles indiquées ci-dessous :

- a) **Tenez fermement la scie à deux mains, et placez votre corps et votre bras de manière à pouvoir résister à la force du recul. Placez votre corps d'un côté ou de l'autre de la lame, jamais dans sa ligne de coupe.** Un recul peut faire sauter la scie vers l'arrière, mais l'utilisateur pourra maîtriser la force exercée par ce choc s'il prend les précautions nécessaires.

- b) **Lorsque la lame se trouve coincée ou lorsque vous interrompez la coupe pour une raison quelconque, libérez la gâchette et maintenez la scie immobile sur la pièce de travail jusqu'à ce que la lame s'arrête complètement. N'essayez jamais de retirer la scie de la pièce ou de faire reculer la scie pendant que la lame tourne, sous peine de provoquer un recul.** Identifiez la cause du blocage de la lame et prenez les mesures correctives pour y remédier.
- c) **Avant de faire redémarrer la scie dans la pièce, centrez la lame dans le trait de scie et assurez-vous que les dents de la lame ne sont pas enfoncées dans le matériau.** Si la lame est coincée, elle risque de remonter ou de reculer brutalement au moment du redémarrage de la scie.
- d) **Les panneaux de grande dimension doivent être soutenus pour minimiser les risques que la lame ne se coince puis recule brutalement.** Les panneaux de grande dimension ont tendance à s'affaisser sous leur propre poids. Des supports doivent être installés sous le panneau, des deux côtés, près de la ligne de coupe et près du bord du panneau.
- e) **N'utilisez pas de lames émoussées ou endommagées.** Les lames mal affûtées ou mal posées produisent un trait de scie étroit, ce qui entraîne une friction excessive, un blocage de la lame et un recul.
- f) **Avant d'effectuer la coupe, les leviers de verrouillage de la profondeur de coupe et de la coupe en biseau doivent être fermement serrés.** Il y a risque de blocage et recul si les réglages de la lame se modifient pendant la coupe.
- g) **Faites particulièrement attention lorsque vous effectuez une « coupe en plongée » dans un mur ou toute autre surface « aveugle ».** La lame peut accrocher des objets cachés en dépassant de l'autre côté de la surface, entraînant un recul.

Consignes de sécurité pour les scies plongeantes

- a) **Vérifiez la bonne fermeture du carter de protection avant chaque utilisation. Ne faites pas fonctionner la scie si le carter de protection ne se déplace pas librement et qu'il ne recouvre pas la lame instantanément.** N'attachez ou ne fixez jamais le carter de protection pour laisser la lame reste à nu. En cas de chute accidentelle de la scie, le carter de protection peut se déformer. Vérifiez que le carter de protection peut bouger librement et qu'il ne touche ni la lame, ni aucune autre pièce, quel que soit l'angle ou la profondeur de coupe.
- b) **Vérifiez le fonctionnement et l'état du ressort du protecteur. Le protecteur et le ressort doivent être réparés avant utilisation s'ils ne fonctionnent pas correctement.** Le fonctionnement du protecteur peut être ralenti par des pièces endommagées, des dépôts collants ou l'accumulation de débris.

- c) **Assurez-vous que la plage de guidage de la scie ne se déplacera pas pendant une « coupe en plongée ».** Un déplacement latéral peut entraîner le blocage de la lame et, par conséquent, un recul.
- d) **Avant de poser la scie sur l'établi ou sur le sol, vérifiez toujours que le protecteur recouvre la lame.** Sans protection et en roue libre, la scie reculera en coupant tout sur son passage. N'oubliez pas qu'il faut un certain temps avant que la lame ne cesse de tourner une fois l'interrupteur relâché.

Consignes de sécurité supplémentaires pour les scies munies d'un couteau diviseur

- a) **Utilisez le couteau diviseur adapté à la lame utilisée.** Pour fonctionner correctement, le couteau diviseur doit avoir une épaisseur supérieure à celle du corps de la lame, mais plus fine que les dents de la lame.
- b) **Réglez le couteau diviseur comme décrit dans le manuel de l'utilisateur.** Une épaisseur, une position ou un alignement incorrects peuvent rendre le couteau diviseur incapable d'empêcher efficacement un éventuel recul.
- c) **Pour fonctionner le couteau diviseur doit être engagé dans la pièce de travail.** Pour les coupes de courte durée, le couteau diviseur ne peut pas empêcher efficacement un éventuel recul.
- d) **N'utilisez pas la scie si le couteau diviseur est tordu.** La moindre perturbation peut ralentir la vitesse de fermeture du protecteur.

Consignes de sécurité supplémentaires pour les scies plongeantes

- **Portez des protections auditives.** L'exposition au bruit peut entraîner une perte auditive.
- **Portez un masque anti-poussière.** Vous risquez d'éprouver des difficultés à respirer et d'être potentiellement blessé en cas d'exposition à des particules de poussière.
- **N'utilisez pas de lames d'un diamètre plus petit ou plus grand que celui recommandé.** Reportez-vous aux données techniques pour obtenir la nomenclature des lames. N'utilisez que les lames spécifiées dans ce mode d'emploi, en conformité avec EN 847-1.
- **N'utilisez jamais de meules de découpage abrasif.**



AVERTISSEMENT : nous recommandons l'utilisation d'un disjoncteur différentiel avec un seuil de déclenchement de 30mA ou moins.

Risques résiduels

Malgré l'application de la réglementation de sécurité applicable et la mise en œuvre des dispositifs de sécurité, certains risques résiduels ne peuvent pas être évités. À savoir :

- Diminution de l'acuité auditive.
- Risques de dommages corporels dus à la projection de particules.

- Risques de brûlures provoquées par des accessoires chauffant pendant leur utilisation.
- Risques de dommages corporels dus à un usage prolongé.

Sécurité électrique

Le moteur électrique a été conçu pour fonctionner sur une tension unique. Vérifier systématiquement que la tension du secteur correspond bien à la tension indiquée sur la plaque signalétique.



Votre outil DEWALT à double isolation est conforme à la norme EN62841 ; un branchement à la terre n'est donc pas nécessaire.

Si le cordon d'alimentation est endommagé, il ne doit être remplacé que par DEWALT ou un prestataire de services agréé

CH Toujours utiliser la fiche prescrite lors du remplacement du câble d'alimentation.

Type 11 pour la classe II (Isolation double) – outils

Type 12 pour la classe I (Conducteur de terre) – outils

CH En cas d'utilisation à l'extérieur, connecter les outils portatifs à un disjoncteur FI.

Utilisation d'une rallonge

Si une rallonge s'avère nécessaire, utiliser une rallonge à trois fils homologuée et compatible avec la tension nominale de cet outil (consulter la **Caractéristiques techniques**). La section minimale du conducteur est de 1,5 mm² pour une longueur maximale de 30 m.

En cas d'utilisation d'un dévidoir, dérouler systématiquement le câble sur toute sa longueur.

Contenu de l'emballage

Ce carton comprend :

- 1 Scie plongeante
- 1 Clé hexagonale
- 1 Notice d'instructions
- Vérifier que l'appareil et ses pièces ou accessoires n'ont pas été endommagés lors du transport.
- Prendre le temps de lire attentivement et comprendre cette notice d'instructions avant toute utilisation de l'appareil.

Étiquettes sur l'appareil

On trouve les diagrammes suivants sur l'outil :



Lire la notice d'instructions avant toute utilisation.



Profondeur de coupe maximale



Diamètre de la lame

Emplacement de la Date Codée de Fabrication (Fig. A)

La date codée de fabrication **26**, qui comprend aussi l'année de fabrication, est imprimée sur le boîtier.

Exemple :

2019 XX XX

Année de fabrication

Description (Fig. A–C, F, G)



AVERTISSEMENT : ne jamais modifier l'outil électrique ni aucun de ses composants. Il y a risques de dommages corporels ou matériels.

- | | |
|--|---------------------------------------|
| 1 gâchette de scie plongeante | 12 bouton de blocage |
| 2 interrupteur Marche/Arrêt | 13 levier de blocage |
| 3 poignée principale | 14 vis de blocage de la lame |
| 4 sabot | 15 flasque externe |
| 5 molette de réglage de l'inclinaison | 16 flasque interne |
| 6 molettes de réglage de la profondeur | 17 couteau diviseur |
| 7 graduation de la profondeur | 18 vis de réglage du couteau diviseur |
| 8 poignée avant | 19 molette de vitesse |
| 9 orifice d'aspiration de la poussière | 20 indicateur de coupe |
| 10 organe de réglage de la glissière | 21 molette anti-recul |
| 11 lame | 22 protecteur externe |
| | 23 glissière de guidage |
| | 24 indicateurs de position de la lame |
| | 25 angle de biseau |

Utilisation Prévue

La scie plongeante DWS520 est conçue pour les travaux professionnels de sciage et pour la découpe de produits ligneux.

NE PAS les utiliser en milieu humide ou en présence de gaz ou de liquides inflammables.

Cette scie plongeante à usage industriel est un outil électrique professionnel.

NE PAS les laisser à la portée des enfants. Une supervision est nécessaire auprès de tout utilisateur non expérimenté.

- Ce produit n'est pas prévu pour être utilisé par des personnes (y compris les enfants) dont les capacités physiques, sensorielles ou mentales sont réduites ou qui manquent d'expérience ou d'aptitudes, sauf si ces personnes sont surveillées par une autre personne responsable de leur sécurité. Ne jamais laisser les enfants seuls avec ce produit.

MONTAGE ET RÉGLAGES



AVERTISSEMENT : pour réduire tout risque de dommages corporels graves, arrêter et débrancher l'outil avant tout réglage ou avant de retirer ou installer toute pièce ou tout accessoire. S'assurer que la gâchette est bien en position d'ARRÊT. Tout démarrage accidentel pourrait causer des dommages corporels.

Réglage de l'inclinaison (Fig. A)

L'inclinaison est réglable entre 0 ° et 47 °.

1. Desserrez les molettes de réglage de l'inclinaison **5**.
2. Réglez l'angle de biseau en penchant la semelle **4** jusqu'à ce que le repère pointe sur l'angle souhaité **25**.
3. Serrez les molettes de réglage de l'inclinaison **5**.

Changement de la lame de la scie (Fig. A–C)

1. Appuyez sur le bouton de blocage **12**.
2. Abaissez la scie plongeante jusqu'à la butée (position de changement de la lame).
3. Tournez le levier de blocage **13** dans le sens des aiguilles d'une montre.
4. Abaissez le levier de blocage **13** et tournez la lame jusqu'à ce que vous trouviez la position de verrouillage.

REMARQUE : la lame **11** est verrouillée à présent et ne peut pas être tournée manuellement.

5. Tournez la vis de blocage de la lame **14** dans le sens inverse des aiguilles d'une montre pour la retirer.
6. Déposez la flasque externe **15** et la lame usagée **11**. Placez la nouvelle lame sur la flasque interne **16**.
7. Remettez en place la flasque externe **15** et la vis de blocage de la lame **14**. Tournez manuellement la vis dans le sens des aiguilles d'une montre.

REMARQUE : le sens de rotation de la lame et celui de la scie plongeante DOIVENT être identiques.

8. Serrer la vis de serrage de la lame au moyen de la clé hexagonale.
9. Relâchez et tournez le levier de blocage **13** dans le sens inverse des aiguilles d'une montre jusqu'à ce qu'il s'arrête.
10. Ramenez la scie plongeante en position supérieure.
11. Poussez la gâchette de la scie plongeante **1** vers l'avant afin de verrouiller le changement de la lame.

Réglage du couteau diviseur (Fig. A–C)

Pour un réglage correct du couteau diviseur **17**, reportez-vous à la Figure C. Réglez le jeu du couteau diviseur après remplacement de la lame ou chaque fois que cela est nécessaire.

1. Suivez les étapes 1–4 de **Changement de la lame de la scie**.
2. Desserrez la vis de réglage de refente **18** avec une clé hexagonale et réglez le refendeur comme illustré sur la Figure C.
3. Serrez la vis de réglage du couteau diviseur **18**.
4. Tournez le levier de blocage **13** dans le sens inverse des aiguilles d'une montre jusqu'à ce qu'il s'arrête.
5. Ramenez la scie plongeante en position supérieure.
6. Poussez la gâchette de la scie plongeante **1** vers l'avant afin de verrouiller le changement de la lame.

Réglage de la profondeur de coupe (Fig. D)

La profondeur de coupe peut être réglée entre 0 et 59 mm sans glissière de guidage fixée et avec glissière de guidage entre : 0 et 55 mm.

1. Desserrez la molette de réglage de la profondeur **6** et déplacez l'index pour obtenir la bonne profondeur de coupe.
2. Serrez la molette de réglage de la profondeur **6**.

REMARQUE : pour de meilleurs résultats, laissez la lame dépasser d'environ 3 mm de la pièce de travail (Fig. D).

FONCTIONNEMENT

Consignes d'utilisation



AVERTISSEMENT : respecter systématiquement les consignes de sécurité et les normes en vigueur.



AVERTISSEMENT : pour réduire tout risque de dommages corporels graves, arrêter et débrancher l'outil avant tout réglage ou avant de retirer ou installer toute pièce ou tout accessoire. S'assurer que la gâchette est bien en position d'ARRÊT. Tout démarrage accidentel pourrait causer des dommages corporels.

Position correcte des mains (Fig. E)



AVERTISSEMENT : pour réduire tout risque de dommages corporels graves, adopter **SYSTÉMATIQUEMENT** la position des mains illustrée.



AVERTISSEMENT : pour réduire tout risque de dommages corporels graves, maintenir fermement et **SYSTÉMATIQUEMENT** l'outil pour anticiper toute réaction soudaine de sa part.

La position correcte des mains nécessite une main sur la poignée frontale **8** avec l'autre main sur la poignée principale **3**.

Mise sous et hors tension de l'outil (Fig. A)

Appuyez sur l'interrupteur Marche/Arrêt pour mettre la scie plongeante sous tension.

Comment guider l'outil (Fig. A, E, F)



AVERTISSEMENT :

- **IMMOBILISEZ TOUJOURS** la pièce de travail de sorte qu'elle ne puisse pas bouger pendant le sciage.
- **POUSSEZ TOUJOURS** l'outil vers l'avant. **NE PUSSEZ JAMAIS** l'outil vers l'arrière dans votre direction.
- **UTILISEZ TOUJOURS** la scie plongeante des deux mains. Placez une main sur la poignée principale **3** et l'autre main sur la poignée avant **8** comme illustré sur la Figure E.
- **UTILISEZ TOUJOURS** la fixation pour tenir la glissière sur la pièce de travail.
- Assurez-vous que le cordon d'alimentation ne se trouve pas dans le chemin de la scie.
- Utilisez la position correcte des mains pour guider la scie de façon appropriée.
- L'indicateur de coupe **6** affiche la ligne de coupe pour les découpes de 0 ° et 47 ° (sans glissière de guidage).
- L'indicateur de position de la lame **24** affiche la position de la lame pour une plongée complète.

- Pour de meilleurs résultats, il est recommandé d'assujettir la pièce de travail tête en bas.

Sciage

1. Placez l'outil avec la partie avant de la base de la scie sur la pièce de travail.
2. Appuyez sur l'interrupteur Marche/Arrêt pour mettre la scie sous tension.
3. Poussez vers l'avant la gâchette de scie plongeante **1**, abaissez la scie pour régler la profondeur de coupe et poussez-la vers l'avant dans le sens de la coupe.

Coupes en plongée



AVERTISSEMENT : afin d'éviter le recul, les instructions suivantes **DOIVENT** être respectées lors de la coupe en plongée :

- Placez l'outil sur la glissière de guidage et desserrez la molette anti-recul **21** en la tournant dans le sens inverse des aiguilles d'une montre.
- Mettez l'outil sous tension et abaissez lentement la scie sur la profondeur de coupe réglée, puis poussez dans le sens de la coupe. Les indicateurs de coupe **20** affichent les points de découpe avant et arrière absolus de la lame de scie (diamètre de 165 mm) pour la profondeur de coupe maximale avec la glissière de guidage en place.
- Si un recul survient pendant la coupe en plongée, tournez la molette anti-recul **21** dans le sens inverse des aiguilles d'une montre pour la libérer de la glissière.
- Une fois la coupe en plongée terminée, tournez la molette anti-recul **21** dans le sens des aiguilles d'une montre jusqu'à la position de blocage.

Système de guidage (Fig. A, E)

Les glissières de guidage, disponibles en plusieurs longueurs, permettent des coupes précises et nettes tout en protégeant la surface de la pièce des dégâts.

En ajoutant des accessoires au système de guidage, il est possible d'effectuer des coupes en biais, des coupes d'onglet et des travaux d'ajustage exacts.

Immobiliser la pièce de travail avec des fixations garantit un maintien solide et un travail en toute sécurité.

Le jeu de guidage de la scie plongeante doit être minime pour des résultats de coupe optimaux et peut être réglé avec les deux organes de réglage de la glissière **10**.

1. Desserrez la vis dans l'organe de réglage pour régler le jeu.
2. Ajustez la molette jusqu'à ce que la molette se verrouille sur la glissière.
3. Tournez en arrière la molette jusqu'à ce que la scie coulisse facilement.
4. Maintenez l'organe de réglage en place et serrez à nouveau la vis.

REMARQUE : il est nécessaire de **TOUJOURS** régler à nouveau le système lorsque vous l'utilisez avec des glissières de guidage différentes.

Pare-éclat

La glissière de guidage est dotée d'un pare-éclat qui doit être coupé sur mesure avant la première utilisation :

IMPORTANT : lisez et respectez **TOUJOURS** les instructions du système de guidage avant de couper le pare-éclat.

1. Réglez la vitesse de la scie plongeante sur le niveau 5.
2. Placez la glissière de guidage sur un petit morceau de bois.
3. Réglez la scie plongeante sur une profondeur de coupe de 5 mm.
4. Placez la scie à l'extrémité arrière de la glissière de guidage.
5. Mettez la scie sous tension, abaissez-la jusqu'à la profondeur de coupe réglée et sciez le pare-éclats sur toute la longueur sans arrêter. L'arête du pare-éclats correspond désormais exactement à l'arête de coupe de la lame.



AVERTISSEMENT : afin de réduire le risque de blessure, immobilisez **TOUJOURS** la glissière de guidage **23** avec la fixation.

Réglage de la vitesse (Fig. A)

Vous pouvez régler la vitesse entre 1 750 et 4 200 tr/min au moyen de la ou des molettes de vitesse **19**. Ceci vous permet d'optimiser la vitesse de découpe en fonction du matériau. Reportez-vous au tableau suivant pour le type de matériau et la plage de la vitesse.

Type de matériau à découper	Vitesse Portée
Bois massif (dur, moelleux)	3–5
Agglomérés	4–5
Bois stratifié, panneaux lattés, panneaux plaqués et panneaux revêtus	2–5
Papier et carton	1–3

Découpes de paroi (Fig. A, G)

1. Placez la scie plongeante avec le protecteur externe **22** sur un sol propre et plat.
2. Pressez le sabot **4** avec la face avant sur la porte contre la butée de profondeur de coupe.

Aspiration de la poussière (Fig. A, H)



AVERTISSEMENT : risque d'inhalation de poussière. Afin de réduire le risque de blessures, portez **TOUJOURS** un masque anti-poussière homologué.

Votre outil est équipé d'une sortie pour l'extraction des poussières **9**.

L'adaptateur pour l'extraction des poussières vous permet de raccorder l'outil à un extracteur de poussière externe, à l'aide soit du système AirLock™ (DWV9000-XJ), soit d'un raccord d'extracteur de poussière standard de 35 mm.



AVERTISSEMENT : utilisez **TOUJOURS** un extracteur conçu conformément aux directives applicables relatives à l'émission de poussières lors du sciage du bois. La plupart des tuyaux d'aspirateurs s'adaptent directement sur la sortie d'extraction des poussières.

MAINTENANCE

Votre outil électrique DEWALT a été conçu pour fonctionner longtemps avec un minimum de maintenance. Le fonctionnement continu et satisfaisant de l'outil dépendra d'une maintenance adéquate et d'un nettoyage régulier.



AVERTISSEMENT : *pour réduire tout risque de dommages corporels graves, arrêter et débrancher l'outil avant tout réglage ou avant de retirer ou installer toute pièce ou tout accessoire. S'assurer que la gâchette est bien en position d'ARRÊT. Tout démarrage accidentel pourrait causer des dommages corporels.*



AVERTISSEMENT : *si la lame est usée, remplacez-la par une lame neuve tranchante.*



Lubrification

Votre outil électrique ne requiert aucune lubrification additionnelle.



Entretien



AVERTISSEMENT : *éliminer poussière et saleté du boîtier principal à l'aide d'air comprimé chaque fois que les orifices d'aération semblent s'encrasser. Porter systématiquement des lunettes de protection et un masque anti-poussières homologués au cours de cette procédure.*



AVERTISSEMENT : *ne jamais utiliser de solvants ou tout autre produit chimique décapant pour nettoyer les parties non métalliques de l'outil. Ces produits chimiques pourraient en attaquer les matériaux utilisés. Utiliser un chiffon humidifié avec de l'eau et un savon doux. Protéger l'outil de tout liquide et n'immerger aucune de ses pièces dans aucun liquide.*

Accessoires en option



AVERTISSEMENT : *comme les accessoires autres que ceux offerts par DEWALT n'ont pas été testés avec ce produit, leur utilisation avec cet appareil pourrait être dangereuse. Pour réduire tout risque de dommages corporels, seuls des accessoires DEWALT recommandés doivent être utilisés avec cet appareil.*

Veillez consulter votre revendeur pour plus d'informations sur les accessoires appropriés.

Protection de l'environnement



Tri sélectif. Les produits et batteries marqués de ce symbole ne doivent pas être jetés avec les déchets ménagers.

Les produits et batteries contiennent des matières qui peuvent être récupérées et recyclées afin de réduire la demande en matières premières. Veuillez recycler les produits électriques et les batteries conformément aux dispositions locales en vigueur. Pour plus d'informations, consultez le site www.2helpU.com.

SEGA CIRCOLARE A TUFFO

DWS520

Congratulazioni!

Per aver scelto un apparato DEWALT. Gli anni di esperienza, lo sviluppo e l'innovazione meticolosi del prodotto fanno di DEWALT uno dei partner più affidabili per gli utilizzatori di apparati elettrici professionali.

Dati Tecnici

		DWS520 QS/GB	DWS520 LX
Tensione	V _{AC}	220-240	115
Tipo		3	3
Potenza resa	W	1300	1300
Velocità senza carico	min ⁻¹	1750-4200	1750-4200
Diametro lama	mm	165	165
Massima profondità di taglio			
90° (senza binario guida)	mm	59	59
90° (con binario guida)	mm	55	55
Foro della lama	mm	20	20
Regolazione dell'angolo di inclinazione		47°	47°
Peso	kg	5	5

Valori di rumorosità e/o di vibrazione (somma vettore triassiale) ai sensi della norma EN62841-2-5

L _{PA} (livello pressione sonora delle emissioni)	dB(A)	91	91
L _{WA} (livello potenza sonora)	dB(A)	102	102
K (incertezza per il livello sonoro dato)	dB(A)	3	3
Valore di emissione delle vibrazioni a _h =	m/s ²	<2,5	<2,5
Incertezza K =	m/s ²	1,5	1,5

I livelli di vibrazione e/o rumorosità indicati in questo foglio informativo secondo una procedura standardizzata e prevista nella norma EN62841 e possono essere utilizzati per mettere a confronto elettrotensili diversi. Possono essere utilizzati per una valutazione preliminare dell'esposizione.

AVVERTENZA: i livelli di vibrazione e/o rumorosità dichiarati si riferiscono alle applicazioni principali dell'elettrotensile. Tuttavia, se l'elettrotensile viene utilizzato per applicazioni diverse, con accessori diversi, o non riceve adeguata manutenzione, i suoi livelli di rumorosità e/o di vibrazione potrebbero differire da tali valori. Ciò potrebbe aumentare sensibilmente i livelli di esposizione per il periodo di utilizzo complessivo. Per una stima del livello di esposizione a rumore e vibrazione dovrebbero considerare anche i momenti in cui l'elettrotensile è spento oppure in cui è acceso, ma non viene utilizzato. Ciò potrebbe ridurre sensibilmente il livello di esposizione durante il periodo di utilizzo complessivo. Identificare ulteriori misure di sicurezza per proteggere l'operatore dagli effetti della vibrazione e/o del rumore,

quali: sottoporre l'utensile e gli accessori a manutenzione, tenere le mani calde (rilevante per le vibrazioni) e organizzare dei modelli di lavoro.

Dichiarazione di conformità CE

Direttiva Macchine



Sega circolare a tuffo DWS520

DEWALT dichiara che i prodotti qui descritti nei **Dati tecnici** sono conformi alle normative:

2006/42/CE, EN62841-1:2015; EN62841-2-5:2014.

Questi prodotti sono anche conformi alla Direttiva 2014/30/UE e 2011/65/UE. Per ulteriori informazioni, contattare DEWALT all'indirizzo seguente o vedere sul retro del manuale.

Il firmatario è responsabile della compilazione del documento tecnico e rende questa dichiarazione per conto di DEWALT.

Markus Rompel
Vice Presidente Tecnico, PTE-Europe
DEWALT, Richard-Klinger-Strasse 11,
D-65510, Idstein, Germania

10.08.2016



AVVERTENZA: per ridurre il rischio di lesioni, leggere attentamente il manuale di istruzioni.

Definizioni: linee guida per la sicurezza

Le definizioni seguenti descrivono il livello di criticità di ciascuna indicazione. Leggere il manuale e prestare attenzione ai seguenti simboli.



PERICOLO: indica una situazione di pericolo imminente che, se non viene evitata, **provoca il decesso o lesioni personali gravi.**



AVVERTENZA: indica una situazione potenzialmente pericolosa che, se non viene evitata, **può provocare il decesso o lesioni personali gravi.**



ATTENZIONE: indica una situazione potenzialmente pericolosa che, se non viene evitata, **può provocare lesioni personali di entità lieve o moderata.**

AVVISO: indica una situazione **non in grado di causare lesioni personali** ma che, se non evitata, **potrebbe provocare danni materiali.**



Segnala il pericolo di scosse elettriche.



Segnala rischio di incendi.

Avvertenze generali di sicurezza per appareati elettrici



AVVERTENZA: leggere attentamente tutte le avvertenze, istruzioni, illustrazioni e specifiche fornite con l'apparato. La mancata osservanza delle istruzioni seguenti può dar luogo a scossa elettrica, incendio e/o lesioni gravi.

CONSERVARE LE AVVERTENZE E LE ISTRUZIONI PER RIFERIMENTI FUTURI

Il termine "apparato elettrico" utilizzato nelle avvertenze fa riferimento sia agli apparati alimentati a corrente (con cavo elettrico), sia a quelli a batteria (senza cavo).

1) Sicurezza Dell'area di Lavoro

- Mantenere l'area di lavoro pulita e ben illuminata.** Gli ambienti disordinati o scarsamente illuminati favoriscono gli incidenti.
- Non azionare gli apparati in ambienti con atmosfera esplosiva, come quelli in presenza di liquidi, gas o polveri infiammabili.** Gli apparati elettrici creano scintille che possono incendiare le polveri o i fumi.
- Durante l'uso di un apparato elettrico, tenere lontani i bambini e chiunque si trovi nelle vicinanze.** Le distrazioni possono provocare la perdita di controllo.

2) Sicurezza Elettrica

- Le spine dell'apparato elettrico devono essere adatte alla presa di alimentazione. Non modificare la spina in alcun modo. Non collegare un adattatore alla spina di un apparato elettrico dotato di scarico a terra.** Per ridurre il rischio di scossa elettrica evitare di modificare le spine e utilizzare sempre le prese appropriate.
- Evitare il contatto con superfici collegate con la terra, quali tubature, termosifoni, fornelli e frigoriferi.** Se il proprio corpo è collegato con la terra, il rischio di scossa elettrica aumenta.
- Non esporre gli apparati elettrici alla pioggia o all'umidità.** Se l'acqua entra nell'apparato elettrico aumenta il rischio di scossa elettrica.
- Non utilizzare il cavo elettrico in modo improprio. Non utilizzare mai il cavo per spostare, tirare o scollegare l'apparato elettrico. Tenere il cavo elettrico lontano da fonti di calore, olio, bordi taglienti o parti in movimento.** Se il cavo è danneggiato o impigliato, il rischio di scossa elettrica aumenta.
- Quando l'apparato elettrico viene impiegato all'aperto, utilizzare unicamente cavi di prolunga previsti per esterni.** L'uso di un cavo elettrico adatto ad ambienti esterni riduce il rischio di scossa elettrica.
- Se è non è possibile evitare l'uso di un apparato elettrico in ambienti umidi, usare una fonte di corrente protetta da un interruttore differenziale (salvavita).** L'uso di un interruttore differenziale riduce il rischio di scossa elettrica.

3) Sicurezza Personale

- Quando si utilizza un apparato elettrico evitare di distrarsi. Prestare attenzione a quello che si sta facendo e utilizzare il buon senso. Non utilizzare l'apparato elettrico quando si è stanchi o sotto l'effetto di droghe, alcool o medicinali.** Un solo attimo di distrazione durante l'uso di tali apparati potrebbe provocare gravi lesioni personali.
- Indossare abbigliamento di protezione adeguato. Utilizzare sempre protezioni oculari.** L'uso di abbigliamento di protezione quali mascherine antipolvere, scarpe antinfortunistiche antiscivolo, caschi di sicurezza o protezioni uditive, in condizioni opportune consente di ridurre le lesioni personali.
- Evitare avvii involontari. Assicurarsi che l'interruttore sia in posizione di spento prima inserire l'alimentazione elettrica e/o il blocco batteria e prima di afferrare o trasportare l'apparato.** Il trasporto di apparati elettrici tenendo il dito sull'interruttore o quando sono collegati alla rete elettrica con l'interruttore nella posizione di accesso provoca incidenti.
- Prima di accendere l'apparato elettrico, rimuovere eventuali chiavi o utensili di regolazione.** Un utensile di regolazione o una chiave fissati su una parte rotante dell'apparato elettrico possono provocare lesioni personali.
- Non sporgersi. Mantenere sempre una buona stabilità al suolo ed equilibrio.** Ciò consente un migliore controllo dell'apparato nelle situazioni impreviste.
- Indossare vestiario adeguato. Non indossare abiti lenti o gioielli. Tenere i capelli e gli indumenti lontano dalle parti in movimento.** Abiti lenti, gioielli o capelli lunghi possono impigliarsi nelle parti in movimento.
- Se i dispositivi sono forniti di collegamento con l'attrezzatura di aspirazione e raccolta delle polveri, assicurarsi che siano collegati e utilizzati correttamente.** La raccolta delle polveri può ridurre i pericoli legati a queste ultime.
- Non lasciare che la familiarità acquisita dall'uso frequente degli utensili induca a cedere alla tentazione di ignorare i principi di utilizzo sicuro degli stessi.** Un'azione imprudente potrebbe provocare lesioni gravi in una frazione di secondo.

4) Uso e Manutenzione Dell'apparato Elettrico

- Non forzare l'apparato. Utilizzare un apparato adatto al lavoro da eseguire.** L'apparato lavora meglio e con maggior sicurezza se utilizzato secondo quanto è stato previsto.
- Non utilizzare l'apparato se l'interruttore non permette l'accensione o lo spegnimento.** Qualsiasi apparato elettrico che non possa essere controllato tramite l'interruttore è pericoloso e deve essere riparato.

- c) **Scollegare la spina dalla presa di corrente e/o la batteria dall'elettroutensile, se staccabile, prima di effettuare qualsiasi tipo di regolazione, cambiare gli accessori o riportlo.** Queste misure di sicurezza preventive riducono il rischio di azionare l'apparato accidentalmente.
- d) **Riporre gli apparati non utilizzati fuori dalla portata dei bambini ed evitarne l'uso da parte di persone che hanno poca familiarità con l'apparato elettrico e con le presenti istruzioni.** Gli apparati elettrici sono pericolosi in mano a persone inesperte.
- e) **Eseguire la manutenzione degli elettroutensili e degli accessori. Verificare il cattivo allineamento e inceppamento di parti mobili, la rottura di componenti e ogni altra condizione che possa influire sul funzionamento degli apparati. Se danneggiato, far riparare l'apparato elettrico prima dell'uso.** Molti incidenti sono provocati da apparati elettrici su cui non è stata effettuata la corretta manutenzione.
- f) **Tenere gli utensili da taglio affilati e puliti.** La manutenzione corretta degli utensili da taglio con bordi affilati riduce le probabilità di inceppamento e ne facilita il controllo.
- g) **Utilizzare l'apparato elettrico, gli accessori, le punte ecc., rispettando le presenti istruzioni e tenendo in considerazione le condizioni di funzionamento e il lavoro da eseguire.** L'utilizzo dell'apparato elettrico per impieghi diversi da quelli previsti può provocare situazioni di pericolo.
- h) **Mantenere le impugnature e le superfici di presa asciutte, pulite e senza tracce di olio o grasso.** Impugnature e superfici di presa scivolose non consentono di maneggiare e controllare in modo sicuro l'utensile nel caso di imprevisti.

5) Assistenza

- a) **L'apparato elettrico deve essere riparato da personale qualificato, che utilizzi ricambi originali identici alle parti da sostituire.** In questo modo viene garantita la sicurezza dell'apparato elettrico.

ULTERIORI REGOLE SPECIFICHE PER LA SICUREZZA

Istruzioni di sicurezza per tutti i tipi di seghe

- a) **⚠ PERICOLO: tenere le mani lontane dalla parte da tagliare e dalla lama. Tenere una mano sull'impugnatura ausiliaria o sull'alloggiamento del motore.** Se entrambe le mani tengono la sega, non possono essere tagliate dalla lama.
- b) **Non toccare sotto il pezzo da tagliare.** La cuffia di protezione non protegge dalla lama sotto il pezzo.
- c) **Regolare la profondità di taglio in base allo spessore del pezzo da lavorare.** Sotto il pezzo non dovrebbero essere visibili i denti interi.
- d) **Non tenere mai il pezzo da tagliare tra le mani o sulle gambe. Fissare il pezzo da tagliare su una piattaforma stabile.** È importante disporre il pezzo da tagliare in modo corretto per ridurre al minimo l'esposizione del corpo, il blocco della lama o la perdita di controllo.
- e) **Tenere l'elettroutensile da superfici di presa isolate quando viene effettuata un'operazione in cui l'utensile di taglio può venire a contatto con cavi nascosti.** Il contatto con un cavo "in tensione" scoperto metterà "in tensione" anche le parti metalliche dell'elettroutensile e potrebbe causare uno shock elettrico all'operatore.
- f) **Durante la segatura, usare sempre una barra di appoggio o una barra guida.** In questo modo è possibile rendere più preciso il taglio e ridurre la probabilità di blocco della lama.
- g) **Usare sempre lame con fori di dimensione e forma corrette (a rombo o circolari).** Le lame non adatte al pezzo di montaggio della sega segheranno in modo irregolare, causando perdita di controllo.
- h) **Non usare mai rondelle o bulloni danneggiati o non idonei.** Le rondelle e il bullone della lama sono stati ideati appositamente per la sega, per ottime prestazioni e sicurezza di utilizzo.

Cause e prevenzione dei contraccolpi

- Il contraccolpo è una reazione improvvisa a una lama schiacciata, bloccata o allineata male che causa il sollevamento della sega senza controllo dal pezzo lavorato e lo spostamento verso l'operatore;
- Quando la lama viene schiacciata o bloccata dalla fine del taglio, essa si blocca e la reazione del motore proietta rapidamente l'unità verso l'operatore;
- Se la lama si distorce o non è più allineata al taglio, i denti sul filo posteriore della lama possono conficcarsi nel dorso del legno causando la fuoriuscita della lama dal taglio e il suo spostamento verso l'operatore.

Il contraccolpo è la conseguenza di un utilizzo scorretto della sega e/o di procedure o condizioni di lavoro non adatte, e può essere evitato prendendo le seguenti precauzioni:

- a) **Tenere sempre la sega con entrambe le mani e con una presa salda e posizionare le braccia in modo da resistere alla forza del contraccolpo. Posizionarsi lateralmente alla lama, non in linea con la lama.** Il contraccolpo potrebbe causare lo scatto all'indietro della sega, ma la sua forza può essere controllata dall'operatore, se vengono adottate le adeguate precauzioni.
- b) **Quando la lama è bloccata o quando un taglio viene interrotto per qualsiasi motivo, rilasciare l'interruttore e tenere la sega immobile nel materiale lavorato fino al completo arresto della lama. Non tentare mai di rimuovere la sega dal materiale lavorato o di estrarla mentre la lama è ancora in movimento. In caso contrario potrebbe verificarsi un**

contraccolpo. Individuare e adottare le misure necessarie per eliminare la causa del blocco della lama.

- c) **Quando si deve riavviare la sega nel materiale lavorato, centrare la lama nel taglio e controllare che i denti non siano inseriti nel materiale.** Se la lama è bloccata, quando l'utensile viene riavviato può sollevarsi dal pezzo da lavorare o causare contraccolpi.
- d) **Per ridurre al minimo il rischio di schiacciamento della lama e contraccolpi, usare pannelli grandi. I pannelli più ampi infatti tendono ad insaccarsi sotto il loro stesso peso.** Occorre inserire dei sostegni sotto il pannello, su entrambi i lati, vicino alla linea di taglio e al bordo del pannello stesso.
- e) **Non utilizzare lame non affilate o danneggiate.** Lame non affilate o montate in modo errato formano tagli stretti che comportano un'eccessiva frizione, il blocco della lama e contraccolpi.
- f) **Le leve di arresto della regolazione della profondità della lama e dell'inclinazione devono essere strette e fissate prima di effettuare il taglio.** Se la regolazione della lama si modifica durante il taglio, potrebbe causare un blocco e un contraccolpo.
- g) **Prestare molta attenzione quando si effettua un "taglio a tuffo" in pareti esistenti o altre intercapedini.** La lama sporgente potrebbe tagliare oggetti che possono causare un contraccolpo.

Istruzioni di sicurezza per seghe circolari

- a) **Verificare che la protezione si chiuda correttamente prima di ciascun utilizzo. Non far funzionare la sega se la protezione non si muove liberamente e non circonda la lama immediatamente. Non serrare né legare mai la protezione lasciando esposta la lama.** Se la segatrice dovesse accidentalmente cadere a terra è possibile che la protezione subisca una deformazione. Controllare che la protezione si muova liberamente e che non tocchi né la lama né altre parti, in ogni angolo e profondità di taglio.
- b) **Controllare il funzionamento e la condizione della molla di richiamo della cuffia di protezione. Se la cuffia di protezione e la molla non funzionano correttamente, devono essere sistemate prima dell'uso.** La cuffia di protezione potrebbe funzionare lentamente a causa di parti danneggiate, depositi viscosi o un accumulo di detriti.
- c) **Verificare che la piastra di guida della sega non si sposti durante l'esecuzione del "taglio a tuffo".** Lo spostamento laterale della lama causerà un blocco e probabilmente un contraccolpo.
- d) **Controllare sempre che la cuffia di protezione copra la lama prima di poggiare la sega sul banco o sul pavimento.** Una lama non protetta e in movimento causerà lo spostamento della sega a ritroso, tagliando tutto ciò che trova. Fare attenzione al tempo necessario per l'arresto della lama dopo avere spento la sega.

Ulteriori istruzioni di sicurezza per tutti i tipi di seghe con coltello fenditore

- a) **Utilizzare un coltello fenditore adeguato alla lama usata.** Affinché il coltello fenditore funzioni, occorre che sia più spesso del corpo della lama ma più sottile dei denti.
- b) **Regolare il coltello fenditore come descritto nel manuale di istruzioni.** Distanza, posizione e allineamento errati possono rendere inefficace il coltello fenditore per quanto riguarda la prevenzione di contraccolpi.
- c) **Affinché il coltello fenditore funzioni, occorre innestarlo nel materiale lavorato.** Il coltello fenditore non consente di prevenire i contraccolpi durante tagli corti.
- d) **Non utilizzare la sega se il coltello fenditore è piegato.** Anche un piccolo ostacolo può rallentare la velocità di chiusura di una cuffia di protezione.

Ulteriori istruzioni di sicurezza per le seghe circolari

- **Indossare le protezioni per le orecchie.** L'esposizione al rumore può causare la perdita dell'udito.
- **Indossare una maschera antipolvere.** L'esposizione a particelle di polvere può causare problemi respiratori e possibili lesioni.
- **Non utilizzare lame di diametro maggiore o minore di quello consigliato.** Fare riferimento ai dati tecnici per le corrette capacità di taglio. Utilizzare soltanto le lame specificate in questo manuale, conformi alla norma EN 847-1.
- **Non usare mai dischi di taglio abrasivi.**



AVVERTENZA: consigliamo l'utilizzo di un dispositivo di corrente residua con una corrente nominale residua di 30mA o inferiore.

Rischi residui

Malgrado l'applicazione delle principali regole di sicurezza e l'implementazione di dispositivi di sicurezza, alcuni rischi residui non possono essere evitati. Questi sono:

- Menomazioni uditive.
- Rischio di lesioni personali causati da schegge volanti.
- Rischio di bruciature causate da parti che si arroventano durante la lavorazione.
- Rischio di lesioni personali causate dall'utilizzo prolungato.

Sicurezza elettrica

Il motore elettrico è stato progettato per essere alimentato con un solo livello di tensione. Verificare sempre che l'alimentazione corrisponda alla tensione della targhetta.



L'apparato DEWALT possiede doppio isolamento secondo la normativa EN62841, perciò non è necessario il collegamento a terra.

Se il cavo di alimentazione è danneggiato, deve essere riparato esclusivamente da DEWALT o da un centro di assistenza autorizzato.

CH Per la sostituzione del cavo di alimentazione, utilizzare sempre la spina di tipo prescritto.

- Tipo 11 per la classe II (doppio isolamento) – utensili elettrici
- Tipo 12 per la classe I (messa a terra) – utensili elettrici

CH Gli apparecchi portatili, utilizzati in ambiente esterno, devono essere collegati ad un interruttore differenziale.

Utilizzo di un cavo di prolunga

Se è necessaria una prolunga, utilizzare un cavo di prolunga omologato a 3 anelli, idoneo alla potenza di ingresso di questo apparato (vedere i **Dati tecnici**). La sezione minima del conduttore è 1,5 mm² e la lunghezza massima è 30 m.

Se si utilizza un cavo in bobina, srotolarlo completamente.

Contenuto della confezione

La confezione contiene:

- 1 Sega circolare a tuffo
- 1 Chiave per brugole
- 1 Manuale di istruzioni
- *Verificare eventuali danni all'apparato, ai componenti o agli accessori che possano essere avvenuti durante il trasporto.*
- *Prima di utilizzare il prodotto, leggere e comprendere interamente questo manuale.*

Riferimenti sull'apparato

Sull'apparato sono presenti i seguenti simboli:



Leggere il manuale d'istruzioni prima dell'uso.



Massima profondità di taglio



Diametro della lama

Posizione del Codice Data (Fig. A)

Il codice data **26**, che comprende anche l'anno di fabbricazione, è stampato sulla superficie dell'alloggiamento.

Esempio:

2019 XX XX

Anno di fabbricazione

Descrizione (Fig. A–C, F, G)



AVVERTENZA: non modificare l'apparato o alcuna parte di esso. Si possono causare danni o lesioni personali.

- 1 interruttore di abbassamento
- 2 interruttore di accensione/spengimento
- 3 impugnatura principale
- 4 scarpa
- 5 manopola di regolazione dell'inclinazione
- 6 manopole di regolazione della profondità
- 7 scala graduata per la profondità
- 8 impugnatura anteriore

- 9 bocchettone di evacuazione trucioli
- 10 regolatore del binario
- 11 lama
- 12 pulsante di arresto
- 13 leva di arresto
- 14 vite di fissaggio della lama
- 15 flangia esterna
- 16 flangia interna
- 17 coltello fenditore
- 18 viti di regolazione del coltello fenditore
- 19 disco di velocità
- 20 indicatore di taglio
- 21 manopola anticontraccolpi
- 22 cuffia di protezione esterna
- 23 binario guida
- 24 indicatori di posizione della lama
- 25 scala di inclinazione

Utilizzo Previsto

La sega circolare a tuffo DWS520 è progettata per applicazioni di taglio professionali e per il taglio di prodotti in legno.

NON utilizzare in condizioni di bagnato o in presenza di liquidi o gas infiammabili.

Questa solida sega circolare a tuffo è un elettrostrumento professionale.

NON PERMETTERE ai bambini di avvicinarsi all'apparato.

Le persone inesperte devono utilizzare questo apparato solo sotto sorveglianza.

- Questo prodotto non è destinato per l'uso da parte di persone (compresi i bambini) con capacità fisiche, sensoriali o mentali ridotte, o prive di esperienza e conoscenza, a meno che non abbiano ottenuto sorveglianza o istruzioni riguardo all'uso dell'apparecchio da parte di una persona responsabile della loro sicurezza. I bambini non devono mai essere lasciati da soli con questo prodotto.

ASSEMBLAGGIO E REGOLAZIONI



AVVERTENZA: per ridurre il rischio di gravi lesioni personali, spegnere l'apparato e scollegarlo dall'alimentazione prima di eseguire qualsiasi regolazione o rimozione/installazione di dotazioni o accessori. Assicurarsi che l'interruttore a grilletto sia in posizione OFF. Un avvio accidentale può causare lesioni.

Regolazione dell'angolo di inclinazione (Fig. A)

L'angolo di inclinazione può essere regolato a un valore compreso tra 0° e 47°.

1. Allentare le manopole di regolazione dell'inclinazione **5**.
2. Impostare l'angolo di inclinazione inclinando la base della sega **4**, in modo che il segno indichi l'angolo desiderato sulla scala di inclinazione **25**.
3. Stringere le manopole di regolazione dell'inclinazione **5**.

Sostituzione della lama della sega (Fig. A–C)

1. Premere il pulsante di arresto **12**.
2. Spingere verso il basso la sega circolare a tuffo per bloccarla (posizione per la sostituzione della lama).
3. Ruotare la leva di arresto **13** in senso orario fino a quando si blocca.
4. Spingere verso il basso la leva di arresto **13** e ruotare la lama fino a trovare la posizione di arresto.

NOTA: La lama **11** ora è bloccata e non può essere girata a mano.

5. Svitare la vite di fissaggio della lama **14** in senso antiorario per estrarla.
6. Rimuovere la flangia esterna **15** e la lama usata **11**. Sistemare la nuova lama sulla flangia interna **16**.
7. Riposizionare la flangia esterna **15** e la vite di fissaggio della lama **14**. Ruotare la vite a mano in senso orario.

NOTA: la lama della sega e la sega circolare a tuffo DEVONO ruotare nella stessa direzione.

8. Con l'apposita chiave esagonale, serrare a fondo la vite di fissaggio della lama.
9. Rilasciare e ruotare la leva di arresto **13** in senso antiorario fino al suo bloccaggio.
10. Riportare la sega circolare a tuffo in posizione elevata.
11. Spingere in avanti l'interruttore di abbassamento **1** per bloccare la lama della sega sostituita.

Regolazione del coltello fenditore (Fig. A–C)

Per la corretta regolazione del coltello fenditore **17**, fare riferimento alla Figura C. Regolare il gioco del coltello fenditore dopo aver sostituito la lama o quando necessario.

1. Seguire i passaggi 1–4 della sezione **Sostituzione della lama della sega**.
2. Allentare la vite di regolazione del coltello fenditore **18** con una chiave per brugole e sistemare il coltello fenditore come mostrato in Figura C.
3. Serrare la vite del coltello fenditore **18**.
4. Ruotare la leva di arresto **13** in senso antiorario fino a quando si blocca.
5. Riportare la sega circolare a tuffo in posizione elevata.
6. Spingere in avanti l'interruttore di abbassamento **1** per bloccare la lama della sega sostituita.

Regolazione della profondità di taglio (Fig. D)

La profondità di taglio può essere regolata da 0 a 59 mm senza binario guida montato; con il binario guida montato: da 0 a 55 mm.

1. Allentare la manopola di regolazione della profondità **6** e spostare il puntatore per ottenere la corretta profondità di taglio.
2. Stringere la manopola di regolazione della profondità **6**.

NOTA: per risultati ottimali, lasciare sporgere la lama della sega dal pezzo da lavorare di circa 3 mm (Fig. D).

FUNZIONAMENTO

Istruzioni per l'uso



AVVERTENZA: osservare sempre le istruzioni di sicurezza e le normative in vigore.



AVVERTENZA: per ridurre il rischio di gravi lesioni personali, spegnere l'apparato e scollegarlo dall'alimentazione prima di eseguire qualsiasi regolazione o rimozione/installazione di dotazioni o accessori. Assicurarsi che l'interruttore a grilletto sia in posizione OFF. Un avvio accidentale può causare lesioni.

Corretto posizionamento delle mani (Fig. E)



AVVERTENZA: per ridurre il rischio di lesioni personali gravi, tenere le mani **SEMPRE** nella posizione corretta, come illustrato.



AVVERTENZA: per ridurre il rischio di lesioni personali gravi, mantenere **SEMPRE** l'apparato con presa sicura per prevenire reazioni improvvise.

La posizione corretta delle mani richiede una mano sull'impugnatura anteriore **8**, e l'altra mano sull'impugnatura principale **3**.

Accensione e spegnimento (Fig. A)

Premere l'interruttore di accensione/spegnimento per accendere la sega circolare a tuffo.

Impugnatura e uso della sega (Fig. A, E, F)



AVVERTENZA:

- Fissare **SEMPRE** il pezzo in modo che non possa spostarsi durante la lavorazione.
- Spingere l'utensile **SEMPRE** in avanti. **MAI** tirare all'indietro l'utensile verso di sé.
- Maneggiare **SEMPRE** la sega circolare a tuffo con tutte e due le mani. Posizionare una mano sull'impugnatura principale **3** e l'altra mano sull'impugnatura anteriore **8** come mostrato in Figura E.
- Utilizzare **SEMPRE** la morsa per bloccare il pezzo sul binario.
- Assicurarsi che il filo non si trovi sul percorso della sega.
- Utilizzare la posizione corretta delle mani per impugnare e usare la sega.
- L'indicatore di taglio **20** mostra la linea di taglio per i tagli a 0° e 47° (senza binario guida).
- L'indicatore di posizione della lama **24** mostra la posizione della lama in caso di abbassamento completo.
- Per risultati ottimali, fissare il pezzo da lavorare capovolto.

Taglio

1. Sistemare l'utensile con la parte anteriore della base della sega sul pezzo da lavorare.
2. Premere l'interruttore di accensione/spegnimento per accendere la sega.

3. Spingere in avanti l'interruttore di abbassamento **1**, spingere verso il basso la sega in base alla profondità di taglio impostata e spingerla in avanti nella direzione di taglio.

Tagli a tuffo



AVVERTENZA: per evitare contraccolpi, durante le lavorazioni a tuffo DEVONO essere osservate le seguenti istruzioni:

- Sistemare l'utensile sul binario guida e rilasciare la manopola anticontraccolpi **21** ruotandola in senso antiorario.
- Accendere l'utensile e spingere lentamente la sega verso il basso, in base alla profondità di taglio impostata, e in avanti nella direzione di taglio. Gli indicatori di taglio **20** mostrano i punti di taglio anteriore e posteriore assoluti della lama della sega (dia. 165 mm) alla massima profondità di taglio e usando il binario guida.
- Se si è verificato un contraccolpo durante il taglio a tuffo, ruotare la manopola anticontraccolpi **21** in senso antiorario per liberarla dal binario.
- Terminato il taglio a tuffo, ruotare la manopola anticontraccolpi **21** in senso orario per metterla in posizione di arresto.

Sistema di guida (Fig. A, E)

I binari guida, disponibili in diverse lunghezze, consentono tagli precisi e puliti e proteggono contemporaneamente la superficie del manufatto da eventuali danneggiamenti.

Insieme agli accessori aggiuntivi, il sistema di guida permette di portare a termine tagli obliqui precisi, tagli a 45° e lavori di montaggio.

Bloccando il pezzo con una morsa ci si assicura una presa salda e una lavorazione in tutta sicurezza.

Il margine di guida della sega circolare a tuffo deve essere molto ridotto per ottenere i migliori risultati di taglio e può essere impostato con i due regolatori del binario **10**.

1. Allentare la vite all'interno del regolatore del binario per correggere il margine di guida.
2. Regolare la manopola fino a quando la sega si blocca sul binario.
3. Ruotare nell'altro senso la manopola finché la sega non scivola facilmente.
4. Mantenere il regolatore del binario in quella posizione e fissare nuovamente la vite.

NOTA: SEMPRE regolare di nuovo il sistema per l'utilizzo con altri binari.

Protezione antiscegge

Il binario guida è dotato di una protezione antiscegge che deve essere tagliata su misura prima del primo utilizzo:

IMPORTANTE: SEMPRE leggere e seguire le istruzioni del sistema di guida prima di tagliare la protezione antiscegge.

1. Impostare la velocità della sega circolare a tuffo al livello 5.
2. Sistemare il binario guida su un pezzo di legno.

3. Impostare la sega circolare a tuffo a una profondità di taglio di 5 mm.
4. Sistemare la sega sull'estremità posteriore del binario guida.
5. Accendere la sega, spingerla verso il basso in base alla profondità di taglio impostata e tagliare la protezione antiscegge per tutta la sua lunghezza con un movimento continuo. Il bordo della protezione antiscegge ora corrisponde esattamente al filo della lama.



AVVERTENZA: per ridurre il rischio di lesioni personali, bloccare SEMPRE il binario guida **23** con una morsa.

Regolazione della velocità (Fig. A)

È possibile regolare la velocità fra 1750 e 4200/min mediante la rotella o le rotelle di velocità **19**. Ciò consente di ottimizzare la velocità di taglio in base al materiale. Fare riferimento al grafico seguente per il tipo di materiale e l'intervallo di velocità.

Tipo di materiale da tagliare	Intervallo velocità
Legno solido (duro, morbido)	3-5
Truciolati	4-5
Legno laminato, pannelli in legno, placche nobilitate e pannelli rivestiti	2-5
Carta e cartone	1-3

Taglio di pareti (Fig. A, G)

1. Sistemare la sega circolare a tuffo con la cuffia di protezione esterna **22** su un pavimento piano e pulito.
2. Premere la scarpa **4** con il lato anteriore sulla porta fino a raggiungere la profondità di taglio regolata.

Estrazione della polvere (Fig. A, H)



AVVERTENZA: rischio di inalazione delle polveri. Per ridurre il rischio di lesioni alle persone, indossare SEMPRE una maschera anti-polvere approvata.

L'apparato è dotato di un'uscita per l'aspirazione delle polveri **9**. L'adattatore per l'aspirazione della polvere consente di collegare l'apparato a un aspiratore per la polvere esterno, utilizzando il sistema AirLock™ (DWW9000-XJ), o un accessorio di aspirazione della polvere da 35 mm.



AVVERTENZA: quando si sega del legno, impiegare SEMPRE aspiratori per polveri conformi alle direttive pertinenti relative alle emissioni di polveri. I flessibili della maggior parte degli aspiratori per polveri più diffusi si innestano direttamente nella bocchetta per l'aspirazione delle polveri.

MANUTENZIONE

Questo apparato DeWALT è stato progettato per funzionare a lungo con una manutenzione minima. Per avere prestazioni sempre soddisfacenti occorre avere cura dell'apparato e sottoporlo a pulizia periodica.



AVVERTENZA: per ridurre il rischio di gravi lesioni personali, spegnere l'apparato e scollegarlo dall'alimentazione prima di eseguire qualsiasi regolazione o rimozione/installazione di dotazioni

o accessori. Assicurarsi che l'interruttore a grilletto sia in posizione OFF. Un avvio accidentale può causare lesioni.



AVVERTENZA: se la lama della sega è usurata, sostituirla con una nuova lama affilata.



Lubrificazione

L'apparato non richiede alcuna ulteriore lubrificazione.



Pulizia



AVVERTENZA: soffiare via la polvere dall'alloggiamento con aria compressa, non appena vi sia sporco visibile all'interno e intorno alle prese d'aria di ventilazione. Quando si esegue questa procedura indossare occhiali di protezione e mascherine antipolvere omologati.



AVVERTENZA: non utilizzare solventi o altri prodotti chimici aggressivi per pulire le parti non metalliche dell'apparato. Questi prodotti chimici indeboliscono i materiali utilizzati per questi componenti. Utilizzare un panno inumidito solo con acqua e sapone delicato. Non far penetrare del liquido all'interno dell'apparato, e non immergere alcuno dei suoi componenti direttamente in un liquido.

Accessori su richiesta



AVVERTENZA: su questo prodotto sono stati collaudati soltanto gli accessori offerti da DEWALT, quindi l'utilizzo di accessori diversi potrebbe essere rischioso. Per ridurre il rischio di lesioni, su questo prodotto vanno utilizzati solo gli accessori raccomandati DEWALT.

Rivolgersi al proprio rivenditore per ulteriori informazioni sugli accessori più adatti.

Rispetto ambientale



Raccolta differenziata. I prodotti e le batterie contrassegnati con questo simbolo non devono essere smaltiti con i normali rifiuti domestici.

Prodotti e batterie contengono materiali che possono essere recuperati o riciclati diminuendo la domanda di materie prime. Si prega di riciclare prodotti elettrici e batterie secondo le disposizioni locali. Ulteriori informazioni sono disponibili all'indirizzo www.2helpU.com.

INVAL-CIRKELZAAG DWS520

Hartelijk gefeliciteerd!

U hebt gekozen voor een DEWALT gereedschap. Jarenlange ervaring, grondige productontwikkeling en innovatie maken DEWALT tot een van de betrouwbaarste partners voor gebruikers van professioneel gereedschap.

Technische gegevens

		DWS520 QS/GB	DWS520 LX
Spanning	V _{ac}	220-240	115
Type		3	3
Uitgangsvermogen	W	1300	1300
Onbelaste snelheid	min ⁻¹	1750-4200	1750-4200
Bladdiameter	mm	165	165
Maximale snijdiepte			
90° (zonder geleidingsrail)	mm	59	59
90° (met geleidingsrail)	mm	55	55
Bladopening	mm	20	20
Schuine hoekafstelling		47°	47°
Gewicht	kg	5	5
Geluidswaarden en/of vibratiewaarden (triax-vector) volgen EN62841-2-5.			
L _{pa} (emissie geluidsdrukniveau)	dB(A)	91	91
L _{wa} (niveau geluidsvermogen)	dB(A)	102	102
K (onzekerheid voor het gegeven geluidsniveau)	dB(A)	3	3
Vibratie-emissiewaarde a _{h1} =	m/s ²	<2,5	<2,5
Onzekerheid K =	m/s ²	1,5	1,5

Het vibratie- en/of geluids-emissieniveau dat in dit informatieblad wordt gegeven, is gemeten in overeenstemming met een gestandaardiseerde test volgens EN62841 en kan worden gebruikt om het ene gereedschap met het andere te vergelijken. Het kan worden gebruikt voor een eerste beoordeling van blootstelling.

WAARSCHUWING: Het verklaarde vibratie- en/of geluids-emissieniveau geldt voor de hoofdtoepassingen van het gereedschap. Als het gereedschap echter voor andere toepassingen wordt gebruikt, dan wel met andere accessoires, of slecht wordt onderhouden, kan de vibratie- en/of geluids-emissie verschillen. Dit kan het blootstellingsniveau aanzienlijk verhogen gedurende de totale werkperiode.

Bij een schatting van het blootstellingsniveau aan vibratie- en/of geluid moet ook rekening worden gehouden met de tijd dat het gereedschap is uitgeschakeld, of aanstaat maar niet werkelijk wordt ingezet bij werkzaamheden. Dit kan het blootstellingsniveau aanzienlijk verminderen gedurende de totale arbeidsduur.

Stel vast of er nog aanvullende veiligheidsmaatregelen zijn ter bescherming van de gebruiker tegen de effecten van trilling en/of geluid, zoals: het onderhouden van gereedschap en de accessoires, de handen warm houden (relevant voor trilling) en de organisatie van werkpatronen.

EG-conformiteitsverklaring

Richtlijn Voor Machines



Inval-cirkelzaag DWS520

DEWALT verklaart dat deze producten zoals beschreven onder **Technische gegevens** in overeenstemming zijn met: 2006/42/EG, EN62841-1:2015; EN62841-2-5:2014.

Deze producten voldoen ook aan de Richtlijn 2014/30/EU en 2011/65/EU. Neem voor meer informatie contact op met DEWALT via het volgende adres of kijk op de achterzijde van de gebruiksaanwijzing.

De ondergetekende is verantwoordelijk voor de samenstelling van het technische bestand en legt deze verklaring af namens DEWALT.

Markus Rempel
Vice-President Engineering, PTE-Europa
DEWALT, Richard-Slinger-Strasse 11,
D-65510, Idstein, Duitsland
10.08.2016



WAARSCHUWING: Lees de instructiehandleiding om het risico op letsel te verminderen.

Definities: Veiligheidsrichtlijnen

De definities hieronder beschrijven de ernstgraad voor elk signaalwoord. Gelieve de handleiding te lezen en op deze symbolen te letten.



GEVAAR: Wijst op een dreigende gevaarlijke situatie die, indien niet vermeden, **zal leiden tot de dood of ernstige verwondingen**.



WAARSCHUWING: Wijst op een mogelijk gevaarlijke situatie die, indien niet vermeden, **zou kunnen leiden tot de dood of ernstige letsels**.



VOORZICHTIG: Wijst op een mogelijk gevaarlijke situatie die, indien niet vermeden, **kan leiden tot kleine of matige letsels**.

OPMERKING: Geeft een handeling aan **waarbij geen persoonlijk letsel optreedt** die, indien niet voorkomen, **schade aan goederen kan veroorzaken**.



Wijst op risico van een elektrische schok.



Wijst op brandgevaar.

Algemene veiligheidswaarschuwingen voor elektrisch gereedschap



WAARSCHUWING: Lees alle veiligheidswaarschuwingen, instructies, illustraties en specificaties die bij dit gereedschap zijn meegeleverd. Het niet opvolgen van alle onderstaande instructies kan leiden tot een elektrische schok, brand en/of ernstig persoonlijk letsel.

BEWAAR ALLE WAARSCHUWINGEN EN INSTRUCTIES ALS TOEKOMSTIG REFERENTIEMATERIAAL

De term „elektrisch gereedschap“ in de waarschuwingen verwijst naar uw (met een snoer) op de netspanning aangesloten elektrische gereedschap of naar (draadloos) elektrisch gereedschap met een accu.

1) Veiligheid Werkplaats

- a) **Houd het werkgebied schoon en goed verlicht.** Rommelige of donkere gebieden zorgen voor ongelukken.
- b) **Bedien elektrische gereedschappen niet in een explosieve omgeving, zoals in de nabijheid van ontvlambare vloeistoffen, gassen of stof.** Elektrische gereedschappen veroorzaken vonken die het stof of de dampen kunnen doen ontbranden.
- c) **Houd kinderen en omstanders op een afstand terwijl u een elektrisch gereedschap bedient.** Als u wordt afgeleid kunt u de controle over het gereedschap verliezen.

2) Elektrische Veiligheid

- a) **Stekkers van elektrisch gereedschap moeten in het stopcontact passen. Pas de stekker nooit op enige manier aan. Gebruik geen adapterstekkers samen met geaard elektrisch gereedschap.** Niet aangepaste stekkers en passende contactdozen verminderen het risico op een elektrische schok.
- b) **Vermijd lichamelijk contact met geaarde oppervlaktes zoals buizen, radiatoren, fornuizen en ijskasten.** Er bestaat een verhoogd risico op een elektrische schok als uw lichaam geaard is.
- c) **Stel elektrisch gereedschap niet bloot aan regen of natte omstandigheden.** Als er water in een elektrisch gereedschap terecht komt, verhoogt dit het risico op een elektrische schok.
- d) **Behandel het stroomsnoer voorzichtig. Gebruik het stroomsnoer nooit om het elektrische gereedschap te dragen of te trekken, of de stekker uit het stopcontact te halen. Houd het snoer uit de buurt van warmte, olie, scherpe randen, of bewegende onderdelen.** Beschadigde snoeren of snoeren die in de war zijn verhogen het risico op een elektrische schok.
- e) **Als u een elektrisch gereedschap buitenshuis gebruikt, gebruikt u een verlengsnoer dat geschikt**

is voor gebruik buitenshuis. Het gebruik van een verlengsnoer dat geschikt is voor buitenshuis, vermindert het risico op een elektrische schok.

- f) **Als het gebruik van een elektrisch gereedschap op een vochtige locatie onvermijdelijk is, gebruikt u een stroomvoorziening die beveiligd is met een aardlekschakelaar.** Het gebruik van een aardlekschakelaar vermindert het risico op een elektrische schok.

3) Persoonlijke Veiligheid

- a) **Blijf alert, kijk wat u doet en gebruik uw gezonde verstand als u een elektrisch gereedschap bedient. Gebruik het gereedschap niet als u vermoeid bent of onder de invloed van drugs, alcohol of medicatie bent.** Een moment van onoplettendheid tijdens het bedienen van elektrische gereedschappen kan leiden tot ernstig persoonlijk letsel.
- b) **Gebruik een beschermende uitrusting. Draag altijd oogbescherming.** Beschermende uitrusting zoals een stofmasker, antislip veiligheidschoenen, een helm, of gehoorbescherming gebruikt in de juiste omstandigheden zal het risico op persoonlijk letsel verminderen.
- c) **Vermijd onbedoeld starten. Zorg ervoor dat de schakelaar in de „off“ (uit) stand staat voordat u het gereedschap aansluit op de stroombron en/of accu, het oppakt of ronddraagt.** Het rondragen van elektrische gereedschappen met uw vinger op de schakelaar of het aanzetten van elektrische gereedschappen waarvan de schakelaar aan staat, zorgt voor ongelukken.
- d) **Verwijder alle stelsleutels of moersleutels voordat u het elektrische gereedschap aan zet.** Een moersleutel of stelsleutel die in een ronddraaiend onderdeel van het elektrische gereedschap is achtergelaten kan leiden tot persoonlijk letsel.
- e) **Rek u niet te ver uit. Blijf altijd stevig en in balans op de grond staan.** Dit zorgt voor betere controle van het elektrische gereedschap in onverwachte situaties.
- f) **Draag geschikte kleding. Draag geen loszittende kleding of sieraden. Houd uw haar en kleding weg bij bewegende delen.** Loszittende kleding, sieraden of lang haar kunnen door bewegende delen worden gegrepen.
- g) **Als er in apparaten wordt voorzien voor het aansluiten van stofverwijdering- of verzamelapparatuur, zorg er dan voor dat deze correct worden aangesloten en gebruikt.** Het gebruik van een stofverzamelaar kan aan stof gerelateerde gevaren verminderen.
- h) **Denk niet dat u, doordat u het gereedschap veel hebt gebruikt, het allemaal wel weet en dat u de veiligheidsbeginselen kunt negeren.** Een onvoorzichtige actie kan in een fractie van een seconde ernstig letsel tot gevolg hebben.

4) Gebruik en Verzorging van Elektrisch Gereedschap

- a) **Forceer het gereedschap niet. Gebruik het juiste elektrische gereedschap voor uw toepassing.** Het juiste elektrische gereedschap voert de werkzaamheden beter en veiliger uit waarvoor het is ontworpen.
- b) **Gebruik het gereedschap niet als de schakelaar het niet aan en uit kan zetten. Ieder gereedschap dat niet met de schakelaar kan worden bediend is gevaarlijk en moet worden gerepareerd.**
- c) **Trek de stekker uit het stopcontact en/of neem de accu, als deze kan worden losgenomen, uit het elektrisch gereedschap en voer daarna pas aanpassingen uit, wissel daarna pas accessoires of berg daarna pas het gereedschap op.** Dergelijke preventieve veiligheidsmaatregelen verminderen het risico dat het elektrisch gereedschap per ongeluk opstart.
- d) **Bewaars gereedschap dat niet wordt gebruikt buiten het bereik van kinderen en laat niet toe dat personen die onbekend zijn met het elektrische gereedschap of deze instructies het gereedschap bedienen.** Elektrische gereedschappen zijn gevaarlijk in handen van ongetrainde gebruikers.
- e) **Onderhoud elektrisch gereedschap en accessoires goed. Controleer op verkeerde uitlijning en het grijpen van bewegende onderdelen, breuk van onderdelen en andere omstandigheden die de werking van het gereedschap nadelig kunnen beïnvloeden. Zorg dat het gereedschap voor gebruik wordt gerepareerd als het beschadigd is.** Veel ongelukken worden veroorzaakt door slecht onderhouden gereedschap.
- f) **Houd snijgereedschap scherp en schoon.** Correct onderhouden snijgereedschappen met scherpe snijdranden lopen minder snel vast en zijn gemakkelijker te beheersen.
- g) **Gebruik het elektrische gereedschap, de accessoires en gereedschapsonderdelen enz. in overeenstemming met deze instructies, waarbij u rekening houdt met de werkomstandigheden en de werkzaamheden die dienen te worden uitgevoerd.** Gebruik van het elektrische gereedschap voor werkzaamheden die anders zijn dan het bedoelde gebruik, kunnen leiden tot een gevaarlijke situatie.
- h) **Houd de handgrepen en oppervlakken die u beet pakt, droog, schoon en vrij van olie en vet.** Door gladde handgrepen en oppervlakken die u beet pakt, kan veilig werken en bedienen van het gereedschap in onverwachte situaties onmogelijk worden.

5) Service

- a) **Zorg dat u gereedschap wordt onderhouden door een erkende reparateur die uitsluitend identieke vervangende onderdelen gebruikt.** Dit zorgt ervoor dat de veiligheid van het gereedschap blijft gegarandeerd.

AANVULLENDE SPECIFIEKE VEILIGHEIDSREGELS

Veiligheidsinstructies voor alle werkzaamheden

- a) **⚠ GEVAAR: Houd de handen uit de buurt van de snijzone en het blad. Houd uw tweede hand op de hulphendel of op de motorbehuizing.** Indien beide handen de zaag vasthouden, dan kunnen ze niet gesneden worden door het blad.
- b) **Reik niet onder het werkstuk.** De bescherming kan u niet beschermen tegen het blad onder het werkstuk.
- c) **Stel de snijdiepte af op de dikte van het werkstuk.** Er moet minder dan een volle tand van de tanden zichtbaar zijn onder het werkstuk.
- d) **Houd nooit het stuk dat gesneden wordt in uw handen of tussen uw benen. Bevestig het werkstuk op een stabiel platform.** Het is belangrijk het werk goed te ondersteunen om blootstelling van het lichaam, het klem raken van het blad of controleverlies te beperken.
- e) **Houd het gereedschap vast bij de geïsoleerde grijpvlakken als u een bewerking uitvoert waarbij het snijgereedschap een verborgen bedrading kan raken.** Door contact met een snoer onder spanning zullen blootgestelde metalen onderdelen van het werktuig ook onder spanning komen te staan en de gebruiker elektrocuteren.
- f) **Bij het afscheuren, gebruik steeds een langseleider of een geleiding met rechte rand.** Dit verbetert de nauwkeurigheid van de snede en beperkt het risico dat het blad klem raakt.
- g) **Gebruik altijd bladen met een correcte grootte en vorm (diamant versus rond) van boomopeningen.** Bladen die niet overeenstemmen met de montagehardware van de zaag zullen excentrisch draaien, wat leidt tot controleverlies.
- h) **Gebruik nooit beschadigde of onjuiste bladsluitringen of bout.** De bladsluitringen en bout werden speciaal ontworpen voor uw zaag, voor optimale prestatie en bedieningsveiligheid.

Oorzaken en voorkomen door de gebruiker van terugslag

- Terugslag is een plotse reactie op een klemgeraakt of verkeerd gericht zaagblad, wat ertoe leidt dat een niet bestuurd zaag optilt uit het werkstuk in de richting van de bediener;
- Als het blad geklemd is of stevig vastzit doordat de opening nauwer wordt, dan blokkeert het blad en de motorreactie stuurt het toestel snel achterwaarts naar de bediener toe;
- Indien het blad gedraaid of verkeerd gericht geraakt in de snede, dan kunnen de tanden aan het achterende van het blad in het bovenoppervlak van het hout terechtkomen, waardoor het blad uit de opening klimt en in de richting van de bediener springt.

Terugslag is het gevolg van onjuist gebruik van het werktuig en/of verkeerde werkomstandigheden en kan voorkomen worden door de juiste voorzorgsmaatregelen te nemen, zoals hieronder aangegeven.

- a) **Behoud een stevige greep met beide handen op de zaag en plaats uw armen zo dat u de terugslagkrachten weerstaat. Plaats uw lichaam aan beide zijden van het blad maar niet in lijn met het blad.** Terugslag zou ertoe kunnen leiden dat de zaag achterwaarts springt, maar terugslagkrachten kunnen onder controle gehouden worden door de bediener, indien de passende voorzorgsmaatregelen genomen zijn.
- b) **Wanneer een schijf vast komt te zitten, of wanneer het doorslijpen om wat voor reden dan ook wordt onderbroken, laat de drukschakelaar dan los en houdt de eenheid bewegingloos in het materiaal totdat de schijf volledig tot stilstand komt. Probeer de eenheid nooit achteruit of uit het werkstuk te trekken terwijl de schijf in beweging is. Hierdoor kan terugslag optreden.** Onderzoek waardoor de schijf bleef steken en neem maatregelen om dat een volgende keer te voorkomen.
- c) **Bij het opnieuw starten van een zaag in het werkstuk, centreer dan het zaagblad in de snede en controleer of de zaagtanden niet in het materiaal vastzitten.** Als de schijf vastzit, kan het werktuig naar boven schieten of een terugslag veroorzaken wanneer het werktuig opnieuw wordt aangezet.
- d) **Ondersteun grote panelen om het risico op het klemraken van het blad en terugslag tot een minimum te beperken. Grote panelen hebben de neiging door te buigen onder hun eigen gewicht.** Het paneel dient aan beide kanten ondersteund te worden, bij de doorslijpoplek en in de buurt van beide uiteinden.
- e) **Gebruik geen doffe of beschadigde bladen.** Niet-gescherpte of onjuist afgestelde bladen geven een nauwe snede waardoor overmatige wrijving, klemraken van het blad terugslag ontstaan.
- f) **De bladdiepte en de sluihendels van de hoekafstelling moeten stevig en vast zijn alvorens te snijden.** Indien de bladafstelling verschuift bij het snijden, dan kan het klemraken van het blad en terugslag veroorzaken.
- g) **Wees extra voorzichtig bij het verstekzagen in bestaande muren of andere blinde zones.** Het uitstekend blad kan voorwerpen snijden, wat tot terugslag kan leiden.

Veiligheidsinstructies voor verstektypezagen

- a) **Controleer voor ieder gebruik dat de onderste beschermkap goed sluit. Gebruik de zaag nooit als de beschermkap klemt of vastzit en zich niet ogenblikkelijk om het zaagblad sluit. Klem of bind de beschermkap nooit vast omdat dan het zaagblad niet afgeschermd is.** Als de zaag komt te vallen, kan de beschermkap verbogen raken. Controleer dat de

beschermkap bij alle zaaghoeken en zaagdiepten vrij kan bewegen en niet in aanraking komt met het zaagblad of een ander onderdeel.

- b) **Controleer de werking en toestand van de terugklapveer van de bescherming. Indien de bescherming en de veer niet goed werken, dan moeten ze nagezien worden voor gebruik.** De bescherming kan traag werken door beschadigde onderdelen, kleverige neerslag, of een opbouw van vuil.
- c) **Zorg ervoor dat de beschermingsplaat van de zaag niet verschuift bij het uitvoeren van het verstekzagen.** Een blad dat zijdelings verschuift, zal klemraken veroorzaken en waarschijnlijk ook terugslag.
- d) **Zorg er altijd voor dat de bescherming het blad bedekt alvorens de zaag neer te leggen op de bank of op de vloer.** Een niet-beschermde, draaiend blad zal ertoe leiden dat de zaag achterwaarts gaat en alles snijdt wat in haar weg komt. Wees bewust van de tijd dat het duurt vooraleer het blad stopt nadat de schakelaar is losgelaten.

Aanvullende veiligheidsinstructies voor alle zagen met splijtmes

- a) **Gebruik het passend splijtmes voor het blad dat gebruikt wordt.** Opdat het splijtmes zou werken, moet het dikker zijn dan het lichaam van het blad maar dunner dan de tanden van het blad.
- b) **Stel het splijtmes af zoals beschreven in deze handleiding.** Onjuiste spatiering, plaatsing en gelijkrichting kan ertoe leiden dat het splijtmes niet doeltreffend is bij het vermijden van terugslag.
- c) **Opdat het splijtmes zou werken, moet het vastzitten in het werkstuk.** Het splijtmes is niet doeltreffend bij het vermijden van terugslag tijdens korte sneden.
- d) **Bedien de zaag niet indien het splijtmes gebogen is.** Zelfs een kleine storing kan de sluitsnelheid van een bescherming vertragen.

Aanvullende veiligheidsinstructies voor verstektypezagen

- **Draag oorbeschermers.** Blootstelling aan lawaai kan leiden tot gehoorverlies.
- **Draag een stofmasker.** Blootstelling aan stofdeeltjes kan leiden tot ademhalingsmoeilijkheden en mogelijke verwondingen.
- **Gebruik geen bladen met een grotere of kleinere diameter dan aanbevolen.** Zie de technische gegevens voor de juiste zaagcapaciteiten. Gebruik enkel de bladen gespecificeerd in deze handleiding die conform zijn EN 847-1.
- **Gebruik nooit schurende afsnijwielen.**



WAARSCHUWING: Wij adviseren een aardlekschakelaar met een reststroomwaarde van 30mA of minder te gebruiken.

Overige risico's

Ondanks het toepassen van de relevante veiligheidsvoorschriften en het toepassen van veiligheidsapparaten kunnen sommige overige risico's niet worden vermeden. Dit zijn:

- *Gehoorschadiging.*
- *Risico op persoonlijk letsel door rondvliegende deeltjes.*
- *Risico van brandwonden omdat accessoires tijdens het gebruik heet worden.*
- *Risico van persoonlijk letsel als gevolg van langdurig gebruik.*

Elektrische veiligheid

De elektrische motor is slechts voor één voltage ontworpen. Controleer altijd of de stroomvoorziening overeenkomt met de voltage op het typeplaatje.

 Uw DEWALT gereedschap is dubbel geïsoleerd in overeenstemming met EN62841; daarom is geen aarding nodig.

Als het netsnoer is beschadigd, mag het alleen worden vervangen door DEWALT of door een geautoriseerd servicebedrijf.

Een verlengsnoer gebruiken

Gebruik, als een verlengsnoer nodig is, een goedgekeurd 3-aderig verlengsnoer dat geschikt is voor de stroomvoorziening van dit gereedschap (zie **Technische gegevens**). De minimale geleidingsgrootte is 1,5 mm²; de maximale lengte is 30 m.

Als u een haspel gebruikt, dient u het snoer altijd volledig af te rollen.

Inhoud van de verpakking

De verpakking bevat:

- 1 Inval-cirkelzaag
- 1 Inbussleutel
- 1 Gebruiksaanwijzing
- *Controleer of het gereedschap, de onderdelen of accessoires mogelijk zijn beschadigd tijdens het transport.*
- *Neem de tijd om deze handleiding grondig door te lezen en te begrijpen voordat u de apparatuur gebruikt.*

Markering op het gereedschap

De volgende pictogrammen staan op het gereedschap vermeld:



Lees gebruiksaanwijzing voor gebruik.



Maximale snijdiepte



Bladdiameter

Positie Datumcode (Afb. [Fig.] A)

De datumcode **26**, die ook het jaar van fabricage bevat, is binnen in de behuizing geprint.

Voorbeeld:

2019 XX XX
Jaar van fabricage

Beschrijving (Afb. A–C, F, G)



WAARSCHUWING: Pas het gereedschap of een onderdeel ervan nooit aan. Dit kan schade of persoonlijk letsel tot gevolg hebben.

- 1 verstektrekker
- 2 aan-/uitschakelaar
- 3 hoofdhendel
- 4 schoen
- 5 hoekafstelknop
- 6 afstelknoppen diepte
- 7 diepteschaal
- 8 voorste handvat
- 9 uitlaat stofextractie
- 10 railregelaar
- 11 blad
- 12 sluitknop
- 13 sluihendel
- 14 klemschroef blad
- 15 buitenflens
- 16 binnenflens
- 17 splijtmes
- 18 afstelschroeven splijtmes
- 19 snelheidswiel
- 20 snij-indicator
- 21 anti-terugslagknop
- 22 buitenbescherming
- 23 geleidingsrail
- 24 indicatoren bladstand
- 25 schaal voor afschuivingsinstelling

Gebruiksdoel

De DWS520 inval-cirkelzaag is ontworpen voor professionele zaagtoepassingen en het snijden van houtproducten.

GEBRUIK ZE NIET bij natte omstandigheden of in de aanwezigheid van ontvlambare vloeistoffen of gassen.

Deze inval-cirkelzaag voor zwaar werk is een professioneel werktuig.

LAAT GEEN kinderen in contact met het gereedschap komen. Toezicht is vereist als onervaren gebruikers dit gereedschap bedienen.

- Dit product is niet bedoeld voor gebruik door personen (waaronder kinderen) die verminderde fysieke, sensorische of psychische vermogens hebben of die het ontbreekt aan ervaring en/of kennis of bekwaamheden, als dat niet gebeurt onder toezicht van een persoon die verantwoordelijk is voor hun veiligheid. Kinderen mogen nooit alleen worden gelaten met dit product zodat ze ermee zouden kunnen spelen.

MONTAGE EN AANPASSINGEN

! **WAARSCHUWING:** Om het gevaar op ernstig persoonlijk letsel te verminderen, zet u het gereedschap uit en ontkoppelt u het van de stroomvoorziening, voordat u enige aanpassing maakt of hulpstukken of accessoires verwijdert/installeert. Zorg ervoor dat de hoofdschakelaar in de OFF (UIT) positie staat. Het onbedoeld opstarten kan letsel veroorzaken.

Aanpassen van de helling (Afb. A)

De helling van de hoek kan worden aangepast tussen 0° en 47°.

1. Maak de hoekafstelknoppen **5** los.
2. Stel de hellinghoek in door de zaagvoet **4** te kantelen tot de markering de gewenste hoek aangeeft op de schaal **25**.
3. Span de hoekafstelknoppen **5** vast.

Het zaagblad vervangen (Afb. A–C)

1. Druk op de sluitknop **12**.
2. Druk de inval-cirkelzaag omlaag om te stoppen (stand wijziging blad).
3. Draai de sluihendel **13** met de klok mee tot deze stopt.
4. Druk de sluihendel **13** omlaag en draai het blad tot de sluitstand gevonden is.

OPMERKING: Het blad **11** is nu vergrendeld en kan niet met de hand gedraaid worden.

5. Draai de klemschroef **14** van het blad tegen de klok in om deze te verwijderen.
6. Verwijder de buitenflens **15** en het versleten blad **11**. Plaats het nieuwe blad op de binnenflens **16**.
7. Plaats de buitenflens **15** terug en de klemschroef **14** van het blad. Draai de schroef met de hand met de klok mee.

OPMERKING: De draairichting van het zaagblad en de rotatie van de inval-cirkelzaag MOETEN hetzelfde zijn.

8. Zet de zaagbladklemschroef stevig vast met de inbussleutel.
9. Maak de sluihendel **13** los en draai hem tegen de klok in tot deze stopt.
10. Verplaats de inval-cirkelzaag terug naar de bovenstand.
11. Druk de verstektrekker **1** voorwaarts om de wijziging van het zaagblad te vergrendelen.

Het splijtmes aanpassen (Afb. A–C)

Voor de correcte afstelling van het splijtmes **17**, zie Afbeelding C. Pas de ruimte van het splijtmes aan na vervanging van het zaagblad of indien nodig.

1. Volg stappen 1–4 **Het zaagblad vervangen**.
2. Draai de stelschroef **18** voor het spouwmes los met een inbussleutel en stel het spouwmes af, zoals wordt getoond in Afbeelding C.
3. Span de schroef van het splijtmes(r) aan.
4. Draai de sluihendel **13** tegen de klok in tot deze stopt.
5. Verplaats de inval-cirkelzaag terug naar de bovenstand.
6. Druk de verstektrekker **1** voorwaarts om de wijziging van het zaagblad te vergrendelen.

Afstelling snijdiepte (Afb. D)

De snijdiepte kan ingesteld worden op 0 – 59 mm zonder geleidingsrail bevestigd; met de geleidingsrail bevestigd: 0 – 55 mm.

1. Maak de afstelknop van de diepte **6** los en verplaats de indicator om de correcte snijdiepte te bekomen.
2. Span de afstelknop van de diepte **6** aan.

OPMERKING: Voor optimale resultaten, laat het zaagblad uitsteken uit het werkstuk met ongeveer 3 mm (Afb. D).

BEDIENING

Instructies voor gebruik

! **WAARSCHUWING:** Houd u altijd aan de veiligheidsinstructies en van toepassing zijnde voorschriften.

! **WAARSCHUWING:** Om het gevaar op ernstig persoonlijk letsel te verminderen, zet u het gereedschap uit en ontkoppelt u het van de stroomvoorziening, voordat u enige aanpassing maakt of hulpstukken of accessoires verwijdert/installeert. Zorg ervoor dat de hoofdschakelaar in de OFF (UIT) positie staat. Het onbedoeld opstarten kan letsel veroorzaken.

Juiste positie van de handen (Afb. E)

! **WAARSCHUWING:** Om het risico op ernstig persoonlijk letsel te verminderen, dient u **ALTIJD** de handen in de juiste positie te hebben, zoals afgebeeld.

! **WAARSCHUWING:** Om het risico op ernstig persoonlijk letsel te verminderen, houdt u het **ALTIJD** stevig vast, anticiperend op een plotseling reactie.

Voor een juiste positie van de handen zet u één hand op de voorste handgreep **8** en de andere op de hoofdhandgreep **3**.

Aan- en uitzetten (Afb. A)

Druk op de aan-/uitschakelaar om de inval-cirkelzaag aan te schakelen.

Het gereedschap leiden (Afb. A, E, F)

! **WAARSCHUWING!**

- **ALTIJD** het werkstuk bevestigen op zo'n manier dat het niet kan bewegen tijdens het zagen.
- **ALTIJD** de machine voorwaarts duwen **NOOIT** de machine achterwaarts naar u toe trekken.
- **ALTIJD** de inval-cirkelzaag gebruiken met beide handen. Plaats één hand op de hoofdhendel **3** en de tweede hand op de hendel vooraan **8** zoals afgebeeld in Afbeelding E.
- **ALTIJD** de klem gebruiken om de rail vast te houden op het werkstuk zoals.
- *Zorg ervoor dat het snoer niet in het pad van de zaag komt.*
- Zet uw handen in de juiste positie zodat u de zaag goed kunt leiden.

- De snij-indicator **20** toont de snijlijn voor sneden van 0° en 47° (zonder geleidingsrail).
- De indicator van de bladstand **24** toont de bladstand voor volledig verstek.
- Voor optimale resultaten, klem het werkstuk vast met de onderkant naar boven.

Snijden

1. Plaats de machine met het voorste gedeelte van de zaagbasis op het werkstuk.
2. Druk op de aan-/uitschakelaar om de zaag aan te schakelen.
3. Duw de verstekschakelaar **1** voorwaarts, druk de zaag omlaag om de snijdiepte in te stellen en druk het voorwaarts in de snijrichting.

Versteksneden



WAARSCHUWING: Om terugslag te vermijden, **MOETEN** de volgende instructies nageleefd worden bij het verstekzagen:

- Plaats de machine op de geleidingsrail en los de anti-terugslagknop **21** door het te draaien in tegenwijzerzin.
- Schakel de machine aan en druk voorzichtig de zaag omlaag op de ingestelde snijdiepte en druk voorwaarts in de snijrichting. De snij-indicatoren **20** tonen de absolute voorste en achterste snijpunten van het zaagblad (dia. 165 mm) op maximale snijdiepte en met de geleidingsrail.
- Indien er een terugslag plaatshad tijdens het verstekzagen, draai dan de anti-terugslagknop **21** tegen de klok in om deze vrij te maken van de rail.
- Als u het verstekzagen beëindigd hebt, draai dan de anti-terugslagknop **21** met de klok mee in de sluitstand.

Geleidingsstelsysteem (Afb. A, E)

De geleidingsrails, die verkrijgbaar zijn in verschillende lengtes, maken precieze, propere sneden mogelijk en beschermen tegelijkertijd het oppervlak van het werkstuk tegen schade.

Samen met aanvullende toebehoren kunnen exact gehoekte sneden, versteksneden en plaatsing uitgevoerd worden met het geleidingsrailsysteem.

Het werkstuk met klemmen bevestigen waarborgt een veilige grip en veilig werken.

De geleidingsopening van de inval-cirkelzaag moet zeer klein zijn voor de beste snijresultaten en kan ingesteld worden met de twee railregelaars **10**.

1. Los de schroef binnenin de railregelaar om de opening af te stellen.
2. Stel de knop af tot de zaag vastzit op de rail.
3. Draai de knop terug tot de zaag gemakkelijk glijdt.
4. Houd de railregelaar in die stand en vergrendel de schroef opnieuw.

OPMERKING: **ALTIJD** het systeem opnieuw afstellen voor gebruik met andere rails.

Splinterbescherming

De geleidingsrail is uitgerust met een splinterbescherming, die op maat moet gesneden worden voor het eerste gebruik:

BELANGRIJK: **ALTIJD** de instructie van het geleidingsstelsysteem lezen en opvolgen alvorens de splinterbescherming te snijden!

1. Stel de snelheid van de inval-cirkelzaag in op niveau 5.
2. Plaats de geleidingsrail op een stuk hout.
3. Stel de inval-cirkelzaag in op een snijdiepte van 5 mm.
4. Plaats de zaag op het achtereinde van de geleidingsrail.
5. Schakel de zaag aan, druk het omlaag op de ingestelde snijdiepte en snijd de splinterbescherming langs de volledige lengte in één doorlopende beweging. De rand van de splinterbescherming stemt nu precies overeen met de snijrand van het blad.



WAARSCHUWING: Om het risico op verwondingen te beperken, **ALTIJD** de geleidingsrail **23** bevestigen met een klem.

Snelheidsafstelling (Afb. A)

De snelheid kan geregeld worden tussen 1750 en 4200 /min met het snelheidswiel **19**. Dit maakt het mogelijk om de snijsnelheid te optimaliseren die past bij het materiaal. Zie het volgende schema voor het type materiaal en de reikwijdte van de snelheid.

Type materiaal dat moet worden gezaagd	Snelheid- bereik
Massief hout (hard, zacht)	3–5
Spaanplaten	4–5
Gelamineerd hout, meerlaagse platen, gefineerde platen en platen met deklaag	2–5
Papier en karton	1–3

Zagen in muren (Afb. A, G)

1. Plaats de inval-cirkelzaag met de buitenbescherming **22** op een schone, effen vloer.
2. Druk de schoen **4** met de voorkant op de deur tegen de afgestelde dieptestop.

Stofafvoer (Afb. A, H)



WAARSCHUWING: *Risico van het inademen van stof. Beperk het risico van persoonlijk letsel, draag **ALTIJD** een goedgekeurd stofmasker.*

Dit gereedschap is voorzien van een stofafzuigpoort **9**.

Met de Stofafzuigadapter kunt u het gereedschap op een externe stofzuiger aansluiten met behulp van het AirLock™-systeem (DWW9000-XJ) of een standaard 35mm-aansluiting voor een stofzuiger.



WAARSCHUWING: *Gebruik **ALTIJD** stofafzuiging die ontworpen is in overeenstemming met de van toepassing zijnde richtlijnen voor stofemissie bij het zagen van hout. Slangen van de meeste gewone stofzuigers passen rechtstreeks in de poort voor stofafzuiging.*

ONDERHOUD

Uw DEWALT gereedschap op stroom is ontworpen om gedurende een lange tijdsperiode te functioneren met een minimum aan onderhoud. Het continu naar bevestiging functioneren hangt af van de juiste zorg voor het gereedschap en regelmatig schoonmaken.



WAARSCHUWING: *Om het gevaar op ernstig persoonlijk letsel te verminderen, zet u het gereedschap uit en ontkoppelt u het van de stroomvoorziening, voordat u enige aanpassing maakt of hulpstukken of accessoires verwijdert/installeert. Zorg ervoor dat de hoofdschakelaar in de OFF (UIT) positie staat. Het onbedoeld opstarten kan letsel veroorzaken.*



WAARSCHUWING: *Indien het zaagblad versleten is, vervang het door een nieuw, scherp blad.*



Smering

Uw elektrische gereedschap heeft geen aanvullende smering nodig.



Reiniging



WAARSCHUWING: *Blaas vuil en stof uit de hoofdbehuizing met droge lucht, zo vaak u ziet dat vuil zich in en rond de luchtopeningen ophoopt. Draag goedgekeurde oogbescherming en een goedgekeurd stofmasker als u deze procedure uitvoert.*



WAARSCHUWING: *Gebruik nooit oplosmiddelen of andere bijtende chemicaliën voor het reinigen van niet-metalen onderdelen van het gereedschap. Deze chemicaliën kunnen het materiaal dat in deze onderdelen is gebruikt verzwakken. Gebruik een doek die uitsluitend met water en milde zeep is bevochtigd. Zorg dat er nooit enige vloeistof in het gereedschap komt; dompel nooit enig onderdeel van het gereedschap in een vloeistof.*

Optionele accessoires



WAARSCHUWING: *Aangezien accessoires die niet door DEWALT zijn aangeboden niet met dit product zijn getest, kan het gebruik van dergelijke accessoires met dit gereedschap gevaarlijk zijn. Om het risico op letsel te verminderen dient u uitsluitend door DEWALT aanbevolen accessoires met dit product te gebruiken.*

Neem contact op met uw leverancier voor verdere informatie over de geschikte accessoires.

Bescherming van het milieu



Gescheiden inzameling. Producten en batterijen die zijn voorzien van dit symbool, mogen niet bij het normale huishoudelijke afval worden weggegooid.



Producten en batterijen bevatten materialen die kunnen worden teruggewonnen en gerecycled, zodat de vraag naar grondstoffen afneemt. Recycle elektrische producten en batterijen volgens de lokale voorschriften. Nadere informatie is beschikbaar op www.2helpU.com.

DYKKSAG

DWS520

Gratulerer!

Du har valgt et DEWALT-verktøy. Mange års erfaring, grundig produktutvikling og innovasjon gjør DEWALT til en meget pålitelig partner for profesjonelle brukere av elektrisk verktøy.

Tekniske data

		DWS520 QS/GB	DWS520 LX
Spenning	V _{ac}	220-240	115
Type		3	3
Utgangseffekt	W	1300	1300
Tomgangshastighet	min ⁻¹	1750-4200	1750-4200
Bladdiameter	mm	165	165
Maksimums skjæredybde			
90° (uten styreskinne)	mm	59	59
90° (med styreskinne)	mm	55	55
Hulldiameter av sagblad	mm	20	20
Justering av skråninke		47°	47°
Vekt	kg	5	5
Støyverdier og vibrasjonsverdier (triax vektor sum) i henhold til EN62841-2-5:			
L _{PA} (lydtrykksnivå)	dB(A)	91	91
L _{WA} (lydeffektnivå)	dB(A)	102	102
K (usikkerhet for det angitte støynivå)	dB(A)	3	3
Verdi vibrasjonsutslipp a _h =			
	m/s ²	<2,5	<2,5
Usikkerhet K =			
	m/s ²	1,5	1,5

Nivå for vibrasjon og/eller støytuslipp angitt i dette informasjonsbladet er blitt målt iht. standardiserte test gitt i EN62841, og kan brukes til å sammenligne ett verktøy med et annet. Det kan brukes til forberedende vurdering av eksponering.

⚠ ADVARSEL: Angitt nivå for vibrasjon og/eller støytuslipp gjelder for hovedbruksområdene for verktøyet. Dersom verktøyet brukes i andre bruksområder, med annet tilbehør eller er dårlig vedlikeholdt, kan vibrasjon og/eller støytuslipp avvike. Dette kan øke eksponeringsnivået betydelig for hele arbeidsperioden.

En vurdering av eksponeringsnivået for vibrasjon og/eller støy bør også tas med i beregningen når verktøyet er slått av eller når det går uten faktisk å gjøre en jobb. Dette kan redusere eksponeringsnivået betydelig for hele arbeidsperioden.

Kartlegg ekstra sikkerhetstiltak for beskyttelse av brukeren mot støy og/eller vibrasjonseffekter, så som vedlikehold av verktøy og tilbehør, holde hendene varme (relevant for vibrasjoner), organisering av arbeidsvanene.

Overensstemmelseserklæring med EU

Maskineridirektiv



Dykkssag DWS520

DEWALT erklærer at de produktene som er beskrevet under **Tekniske data** er i samsvar med:

2006/42/EU, EN62841-1:2015; EN62841-2-5:2014.

Disse produktene samsvarer også med direktiv 2014/30/EF og 2011/65/EF. For mer informasjon, vennligst kontakt DEWALT på følgende adresser eller se baksiden av håndboken.

Undertegnede er ansvarlig for sammenstillingen av den tekniske filen og fremsetter denne erklæringen på vegne av DEWALT.

Markus Rompel

Visedirektør for teknisk arbeid, PTE-Europa

DEWALT, Richard-Klinger-Straße 11,
D-65510 Idstein, Tyskland

10.08.2016



ADVARSEL: Les bruksanvisningen slik at skaderisikoene kan reduseres.

Definisjoner: Retningslinjer for sikkerhet

Definisjonene nedenfor beskriver alvorlighetsnivået de enkelte signalordene er. Les brukerhåndboken og vær spesielt oppmerksom på disse symbolene.



FARE: Angir en eksisterende farlig situasjon som, og hvis den ikke unngås, vil føre til **dødsfall eller alvorlig personskade**.



ADVARSEL: Angir en potensielt farlig situasjon som, og hvis den ikke unngås, kan føre til **dødsfall eller alvorlig personskade**.



FORSIKTIG: Angir en potensielt farlig situasjon som, og hvis den ikke unngås, kan føre til **mindre eller moderat personskade**.

MERK: Angir en arbeidsmåte som ikke er relatert til personskader, men som kan føre til **skader på utstyr hvis den ikke unngås**.



Angir fare for elektrisk støt.



Angir brannfare.

Generelle sikkerhetsadvarsler for elektriske verktøy



ADVARSEL: Les alle sikkerhetsanvisninger, instruksjoner, illustrasjoner og spesifikasjoner som følger dette elektriske verktøyet. Manglende overholdelse av instruksjonene som er listet opp under kan resultere i elektrosjokk, ild og/eller alvorlig skade.

TA VARE PÅ ALLE ADVARSLER OG INSTRUKSJONER FOR FREMTIDIG BRUK

Uttrykket "elektrisk verktøy" i advarslene henviser til ditt strømrevne (med ledning) elektriske verktøy eller ditt batteridrevne (uten ledning) elektriske verktøy.

1) Sikkerhet på arbeidsområdet

- Hold arbeidsområdet godt opplyst.** Rotete eller mørke områder er en invitasjon til ulykker.
- Ikke bruk elektriske verktøy i eksplosive omgivelser, slik som i nærheten av antennelige væsker, gasser eller støv.** Elektrisk verktøy skaper gnister som kan antenne støv eller gasser.
- Hold barn og tilskuere borte mens du bruker et elektrisk verktøy.** Distraksjoner kan føre til at du mister kontrollen.

2) Elektrisk sikkerhet

- Støpselet til elektriske verktøy må passe til stikkkontakten. Aldri modifier støpselet på noen måte. Ikke bruk adaptere med jordede elektriske verktøy.** Umodifiserte støpsler og stikkontakter som passer vil redusere risikoen for elektrisk sjokk.
- Unngå kroppskontakt med jordete overflater slik som rør, radiatorer, komfyrer og kjøleskap.** Det finnes en økt risiko for elektrisk sjokk dersom kroppen din er jordet.
- Ikke eksponer elektriske verktøy for regn eller våte forhold.** Dersom det kommer vann inn i et elektrisk verktøy vil det øke risikoen for elektrisk sjokk.
- Ikke bruk ledningen feil. Aldri bruk ledningen til å bære, trekke eller dra ut støpselet til det elektriske verktøyet. Hold ledningen borte fra varme, olje, skarpe kanter eller bevegelige deler.** Skadede eller innviklede ledninger øker risikoen for elektrisk sjokk.
- Når du bruker et elektrisk verktøy utendørs, bruk en skjoteledning som er egnet for utendørs bruk.** Bruk av en skjoteledning beregnet for utendørs bruk reduserer risikoen for elektrisk sjokk.
- Dersom bruk av et elektrisk verktøy på et fuktig sted er uunnngåelig, bruk en strømkilde med jordfeilbryter (RCD).** Bruk av jordfeilbryter (RCD) reduserer risikoen for elektrisk sjokk.

3) Personlig sikkerhet

- Hold deg våken, hold øye med det du gjør og bruk sunn fornuft når du bruker et elektrisk verktøy. Ikke bruk et elektrisk verktøy dersom du er trøtt eller er påvirket av medikamenter, narkotika eller alkohol.**

Ett øyeblikks uoppmerksomhet under bruk av elektriske verktøy kan føre til alvorlig personskade.

- Bruk personlig verneutstyr. Bruk alltid vernebriller.** Verneutstyr slik som støvmaske, sklisliske vernesko, hjelm, eller hørselsvern brukt under passende forhold vil redusere personskader.
- Unngå utilsiktet oppstart. Sikre at bryteren er i av-stillingen før du kobler til strømkilden og/eller batteripakken, plukker opp eller bærer verktøyet.** Å bære elektriske verktøy med fingeren på bryteren eller å sette inn støpselet mens elektriske verktøy har bryteren på øker faren for ulykker.
- Fjern eventuelle justeringsnøkler før du slår på det elektriske verktøyet.** En nøkkel som er festet til en roterende del av det elektriske verktøyet kan føre til personskade.
- Ikke strekk deg for langt. Ha godt fotfeste og stå støtt hele tiden.** Dette fører til at du har bedre kontroll over det elektriske verktøyet ved uventede situasjoner.
- Bruk egnet antrekk. Ikke ha på deg løstsittende klær eller smykker. Hold hår og klær unna bevegelige deler.** Løstsittende antrekk, smykker eller langt hår kan bli fanget opp av bevegelige deler.
- Hvis apparatet er utstyrt for tilkobling av støvutsugings- og -oppsamlingsinnretning, må du sørge for at disse er koblet til og ordentlig sikret.** Bruk av støvoppsamlere kan redusere støvrelaterte farer.
- Ikke la kunnskap som du har fått fra hyppig bruk av verktøy la deg bli for selvsikker slik at du ignorerer verktøyet sikkerhetsprinsipper.** En tankeløs handling kan føre til alvorlig personskade på brøkdelen av et sekund.

4) Bruk og vedlikehold av elektriske verktøy

- Ikke bruk kraft på verktøyet. Bruk det elektriske verktøyet som situasjonen krever.** Det riktige elektriske verktøyet vil gjøre jobben bedre og tryggere ved den hastigheten det ble konstruert for.
- Ikke bruk verktøyet hvis bryteren ikke kan slå verktøyet av eller på.** Ethvert elektrisk verktøy som ikke kan kontrolleres med bryteren er farlig og må repareres.
- Koble støpselet fra strømkilden og/eller ta batteripakken av det elektriske verktøyet, hvis den er avtakbar, før du foretar noen justeringer, endrer tilbehør eller lagrer elektriske verktøy.** Slike preventive sikkerhetsforanstaltninger reduserer risikoen for å starte det elektriske verktøyet ved et uhell.
- Lagre elektriske verktøy som ikke er i bruk, utilgjengelig for barn og la ikke personer som ikke er kjent med det elektriske verktøyet eller disse instruksjonene bruke det.** Elektriske verktøy er farlige i hendene på utrenede brukere.
- Vedlikehold verktøy og tilbehør. Kontroller om bevegelige deler er feiljustert eller fastskjært, om deler er ødelagt eller andre forhold som kan påvirke driften av verktøyet.** Dersom det er skadet,

få verktøyet reparert før neste bruk. Mange ulykker forårsakes av dårlig vedlikeholdte verktøy.

- f) **Hold skjæreverktøy skarpe og rene.** Godt vedlikeholdte skjæreverktøy med skarpe skjærekanter setter seg mindre sannsynlig fast og er lettere å kontrollere.
- g) **Bruk verktøyet, tilbehørene og bittene, osv., i samsvar med disse instruksjonene og ta i betraktning arbeidsforholdene og det arbeidet som skal utføres.** Bruk av det elektriske verktøyet for oppgaver som er forskjellige fra de som er tiltenkt kan føre til en farlig situasjon.
- h) **Hold håndtakene og gripeflatene tørre, rene og frie for olje og fett.** Glatte håndtak og gripeområder gir utrygg håndtering og manglende kontroll over verktøyet i uventede situasjoner.

5) Vedlikehold

- a) **Få det elektriske verktøyet ditt vedlikeholdt av en kvalifisert reparatør som kun bruker originale reservedeler.** Dette vil sikre at verktøyet sikkerhet blir ivarettatt.

FLERE SIKKERHETSREGLER

Sikkerhetsinstruksjoner for alle

bruksområder

- a) **⚠ FARE: Hold hender bort fra skjæreområdet og sagbladet. Hold din andre hånd på støttehåndtaket, eller motorrammen.** Om begge hendene holder sagen kan de ikke skjæres av sagbladet.
- b) **Ikke berør undersiden av arbeidsstykket.** Verneinnretningen kan ikke beskytte deg mot sagbladet under arbeidsstykket.
- c) **Juster skjæredybden til tykkelsen av arbeidsstykket.** Mindre enn en hel tann av sagbladet skal være synlig under arbeidsstykket.
- d) **Hold aldri et stykke som skal skjæres i dine hender eller over ditt ben. Fest arbeidsstykket på en stabil plattform.** Det er viktig å støtte arbeidet riktig for å minimere kroppseksponering, fastkjøring av sagbladet, eller tap av kontroll.
- e) **Hold elektroverktøyet ved isolerte gripeoverflater når du utfører en operasjon hvor skjæreverktøyet kan komme i kontakt med skjult ledningstråd.** Berøring med en strømførende ledning gjør at de eksponerte metalldelene på verktøyet også blir strømførende, slik at brukeren får elektrisk støt.
- f) **Bruk alltid en kløveholder eller rett kantleder ved kløving.** Dette forbedrer nøyaktigheten av skjæring og reduserer sjansen for fastkjøring av sagbladet.
- g) **Bruk alltid sagblader med riktig størrelse og form (diamant kontra rund) av spindelhull.** Blader som ikke matcher den monterte maskinvaren av sagen vil drives eksentrisk, som forårsaker tap av kontroll.

- h) **Bruk aldri skadet eller feilaktige bladpakninger eller bolter.** Bladpakninger og bolter er spesifikt designet for din sag, for optimal ytelse og driftssikkerhet.

Årsaker til og hindring av tilbakeslag

- **Tilbakeslag er en plutselig reaksjon til et fastkjørt, bøyd eller feiljustert sagblad, som forårsaker at en ukontrollert sag løftes opp og ut av arbeidsstykket mot brukeren;**
- **Når sagbladet kjøres fast eller er bøyd av sagsnittet som lukkes, stopper bladet og motorreaksjonen beveger enheten hurtig bakover mot brukeren;**
- **Hvis sagbladet blir vridd eller feiljustert i kuttet, kan tennene ved den bakre kanten av sagbladet skjæres inn i den øvre overflaten av treet som forårsaker at sagbladet kommer ut av sagsnittet og hopper tilbake mot brukeren.**

Tilbakeslag oppstår som følge av feilbruk av verktøyet og/eller feil bruksprosedyrer eller forhold som kan unngås ved å ta følgende forholdsregler:

- a) **Hold et godt tak med begge hender på sagen og plasser dine armer for å motstå trykk fra tilbakeslag. Plasser din kropp på hver side av bladet, men ikke i linje med bladet.** Tilbakeslag kan forårsake at sagen hopper bakover, men trykk fra tilbakeslag kan kontrolleres av brukeren, om riktige forhåndsregler er tatt.
- b) **Når sagbladet sitter fast, eller hvis du av en eller annen grunn må avbryte kuttingen, skal du slippe opp utløseren og holde verktøyet helt stille i materialet til skiven har stanset helt. Prøv aldri å ta verktøyet ut av arbeidsstykket eller trekke verktøyet bakover mens sagbladet er i bevegelse, ellers kan det oppstå tilbakeslag.** Finn årsaken til og løs problemet for å hindre at sagbladet sitter fast igjen.
- c) **Når du startet opp sagen i arbeidsstykke, midtstill bladet i sagsnittet og sjekk at sagtennene ikke sitter fast i materiale.** Hvis sagbladet sitter fast, kan det komme seg ut av eller slå tilbake fra arbeidsstykket når verktøyet startes igjen.
- d) **Støtt store paneler for å minimere risikoen for at sagbladet setter seg fast og tilbakeslag oppstår. Store paneler synker ofte sammen under sin egen vekt.** Støtter må plasseres under panelet på begge sider, nære linjen av kuttet og nære kanten av panelet.
- e) **Ikke bruk sløve eller skadete sagblader.** Uslippte eller feilaktig innstilte blader produserer smale sagsnitt som forårsaker overdreven friksjon, bladbøyning og tilbakeslag.
- f) **Bladdybde og låsespaker for justering av skråskjæring må være stramme og sikret før skjæring er utført.** Om bladjusteringen skiftes i løpet av skjæring, kan det forårsake fastsetting og tilbakeslag.
- g) **Bruk ekstra varsomhet når du utfører et "dykkutt" i eksisterende vegger eller andre blinde områder.** Det utstikkende sagbladet kan skjære objekter som kan forårsake tilbakeslag.

Sikkerhetsinstruksjoner for dykksagtyper

- Kontroller at beskyttelsen lukker riktig før hvert bruk. Ikke bruk sagen hvis beskyttelsen ikke beveger seg fritt og omslutter bladet straks. Du må aldri klemme fast eller binde beskyttelsen slik at bladet eksponeres.** Dersom sagen slippes ved en feiltagelse kan beskyttelsen bøyes. Kontroller at beskyttelsen beveger seg fritt og ikke berører bladet eller noen annen del ved alle vinkler og skjæredybder.
- Sjekk operasjonen og tilstanden av returfjæren for verneinnretningen. Om verneinnretningen og fjæren ikke fungerer riktig, må de betjenes før bruk.** Verneinnretningen kan virke langsom på grunn av skadete deler, gummirester eller en oppbygning av skrap.
- Påse at styreplaten av sagen ikke kan forflytte seg mens du utfører "dykkuttet".** Bladforskyvning til siden vil forårsake fastsetting og sannsynligvis tilbakeslag.
- Alltid påse at verneinnretningen dekker sagbladet før du setter sagen ned på en benk eller gulv.** Et ubeskyttet, kjørende sagblad vil forårsake at bladet går bakover og skjærer alt i sin bane. Vær oppmerksom på tiden det tar for at bladet stopper etter at bryteren er utløst.

Ytterligere sikkerhetsinstruksjoner for alle sager med spaltekniv

- Bruk den passende spaltekniiven for bladet som er brukt.** For at spaltekniiven skal virke, må den være tykkere enn enheten av bladet men tynnere enn tannsettet av bladet.
- Juster spaltekniiven som beskrevet i denne instruksjonsmanualen.** Feilaktig dimensjonering, plassering og justering kan gjøre at spaltekniiven ikke er effektiv når det gjelder forhindring av tilbakeslag.
- For at spaltekniiven skal fungere, må den gripe inn i arbeidsstykket.** Spaltekniiven er ikke effektiv når det gjelder forhindring av tilbakeslag i løpet av korte kutt.
- Ikke bruk sagen om spaltekniiven er bøyd.** Selv små hinder kan redusere lukkehastigheten av en verneinnretning.

Ytterligere sikkerhetsinstruksjoner for dykksagtyper

- Bruk hørselsvern.** Eksponering for støy kan forårsake tap av hørsel.
- Bruk en støvmaske.** Å bli utsatt for støvpartikler kan forårsake pustevansker og mulig skade.
- Ikke bruk sagblader med større eller mindre diameter enn anbefalt.** For opplysninger om riktig skjærekapasitet henvises du til de **tekniske dataene**. Bruk kun sagblader spesifisert i denne manualen, som er i samsvar med EN 847-1.
- Aldri bruk slipende reduseringshjul.**



ADVARSEL: Vi anbefaler bruk av en jordfeilsikring med en nominell strømverdi på 30mA eller mindre.

Restrisikoer

Til tross for at man følger relevante sikkerhetsbestemmelser og bruker sikkerhetsutstyr, er det bestemte farer som ikke kan unngås. De er:

- Hørselskader.
- Fare for personskade pga. flygende partikler.
- Fare for brannskader fordi utstyr blir varmt under bruk.
- Fare for personskade ved langvarig bruk.

Elektrisk sikkerhet

Den elektriske motoren er blitt konstruert for kun én spenning. Kontroller alltid at strømforsyningen samsvarer med spenningen på merkeskiltet.



Ditt DEWALT-verktøy er dobbeltisolert i samsvar med EN62841; det trengs derfor ikke noen jordledning.

Dersom strømkabelen er skadet, skal den kun skiftes av DEWALT eller en autorisert serviceorganisasjon.

Bruk av skjøteledning

Hvis man trenger en skjøteledning, bruk en godkjent 3-leder skjøteledning egnet for verktøyets strømforbruk (se **Tekniske data**). Minimum størrelse på lederen er 1,5 mm²; maksimum lengde er 30 m.

Alltid vikle ut kabelen fullstendig når du bruker en kabeltrommel.

Pakkens innhold

Pakken inneholder:

- 1 Dykksag
- 1 Sekskantnøkkel
- 1 Instruksjonshåndbok
- Se etter skader på verktøyet, deler eller tilbehør som kan ha oppstått under transport.
- Ta deg tid til å lese grundig gjennom og forstå denne håndboken før bruk.

Merking på verktøyet

Følgende piktogrammer vises på verktøyet:



Les instruksjonshåndboken før bruk.



Maksimums skjæredybde



Bladdiameter

Datokode plassering (Fig. A)

Datokoden **26**, som også inkluderer produksjonsåret, er trykket på huset.

Eksempel:

2019 XX XX
Produksjonså

Beskrivelse (Fig. A–C, F, G)

⚠ ADVARSEL: Aldri modifierer elektroverktøyet eller noen del av det. Dette kan føre til materiell- eller personskader.

- 1 dykkutløser
- 2 av/på-bryter
- 3 hovedhåndtak
- 4 glidestykke
- 5 knott for justering av skråstilling
- 6 knotter for dybdejustering
- 7 dybdemåler
- 8 fronthåndtak
- 9 utløp for støvventilasjon
- 10 skinneregulator
- 11 blad
- 12 låseknapp
- 13 låsespake
- 14 klemskrue for sagblad
- 15 ytre flense
- 16 indre flense
- 17 spaltekniv
- 18 justeringsskruer for slipekniv
- 19 hastighetshjul
- 20 skjæreindikator
- 21 anti-tilbakeslags knott
- 22 ytre verneinnretning
- 23 styreskinne
- 24 indikatorer for bladposisjon
- 25 målestokk, skråkant

Tiltenkt Bruk

DWS520 dykksagen er designet for profesjonelle sageapplikasjoner og skjæring av treprodukter.

IKKE bruk når det er vått eller i nærheten av antenkelige væsker eller gasser.

Denne kraftige dykksagen er et profesjonelt elektroverktøy.

IKKE la barn komme i kontakt med verktøyet. Uerfarne operatører trenger tilsyn når de bruker dette verktøyet.

- Dette apparatet er ikke ment for bruk av personer (inkludert barn) med reduserte fysiske, sensoriske eller mentale evner, eller mangel på erfaring og kunnskap, med mindre de får tilsyn av en person ansvarlig for deres sikkerhet. Barn skal aldri forlates alene med dette produktet.

MONTERING OG JUSTERING

⚠ ADVARSEL: For å redusere risikoen for alvorlig personskade, slå av verktøyet og koble det fra strømkilden før du foretar eventuelle justeringer eller fjerner/installerer tilleggsutstyr eller tilbehør. Forsikre deg om at utløserbryteren er i stillingen AV. En utilsiktet oppstart kan føre til personskader.

Justering av skråskjæringsvinkelen (Fig. A)

Skråskjæringsvinkelen kan justeres mellom 0° og 47 grader.

1. Løsne justeringsknottene for skråstilling **5**.
2. Bestem skråskjæringsvinkelen ved å vippe på sagplaten **4** inntil avmerkingen viser den ønskede vinkelen på målestokken på skråkanten **25**.
3. Løsne justeringsknottene for skråstilling **5**.

Utskifting av sagblad (Fig. A–C)

1. Trykk på låseknappen **12**.
2. Trykk dykksagen ned for å stoppe (posisjon for utskifting av sagblad).
3. Skru låsespaken **13** med klokken til den stopper.
4. Trykk låsespaken **13** ned og roter sagbladet til låseposisjonen er funnet.

MERK: Bladet **11** er nå låst og kan ikke dreies med hånden.

5. Skru klemskruen for bladet **14** mot klokken for å fjerne.
6. Fjern den ytre flensen **15** og det brukte bladet **11**. Plasser det nye bladet på den indre flensen **16**.
7. Sett den ytre flensen **15** og klemskruen for bladet **14** på plass igjen. Skru skruen for hånd med klokken.

MERK: Roteringsretningen av sagbladet og roteringen av dykksagen MÅ være den samme.

8. Stram bladets klemskrue godt ved bruk av sekskantnøkkelen.
9. Slipp og skru låsespaken **13** mot klokken til den stopper.
10. Beveg dykksagen tilbake til topposisjon.
11. Trykk dykkutløseren **1** forover, for å låse sagbladending.

Justering av spaltekniven (Fig. A–C)

For riktig justering av spaltekniven **17**, se Figur C. Juster klaringen på spaltekniven etter at sagbladet er skiftet ut eller når det er nødvendig.

1. Følg **Utskifting av sagbladet** trinn 1–4.
2. Løsne spaltejusteringsskruen **18** med sekskantnøkkel og sett spaltekniven som vist i Figur C.
3. Stram slipekniv skruen **18**.
4. Skru låsespaken **13** med klokken til den stopper.
5. Beveg dykksagen tilbake til topposisjon.
6. Trykk dykkutløseren(a) forover, for å låse sagbladending.

Dybde av skjærejustering (Fig. D)

Skjæredybden kan stilles til 0 – 59 mm uten styreskinne festet; med styreskinne festet: 0 – 55 mm.

1. Løsne knotten for dybdejustering **6** og flytt markøren for å oppnå den riktige skjæredybden.
2. Stram knotten for dybdejustering **6**.

MERK: For optimale resultater, la sagbladet stikke ut fra arbeidsstykke med omtrent 3 mm (Fig. D).

BRUK

Bruksanvisning



ADVARSEL: Ta alltid hensyn til sikkerhetsinstruksjonene og gjeldende forskrifter.



ADVARSEL: For å redusere risikoen for alvorlig personskade, slå av verktøyet og koble det fra strømkilden før du foretar eventuelle justeringer eller fjerner/installerer tilleggsutstyr eller tilbehør.

Forsikre deg om at utløserbryteren er i stillingen AV. En utilsikket oppstart kan føre til personskader.

Korrekt plassering av hendene (Fig. E)



ADVARSEL: For å redusere faren for alvorlig personskade, skal man **ALLTID** ha hendene i korrekt posisjon, som vist.



ADVARSEL: For å redusere faren for personskade, skal man **ALLTID** holde godt fast, for å være forberedt på en plutselig reaksjon.

Riktig stilling for hendene er å ha en hånd på fronthåndtaket **8** og den andre på hovedhåndtaket **3**.

Slå verktøyet av og på (Fig. A)

Trykk på/av-bryteren for å slå på dykksagen.

Styring av verktøyet (Fig. A, E, F)



ADVARSEL!

- **FEST ALLTID** arbeidsstykket på en slik måte at det ikke kan bevegges mens du sager.
- **ALLTID** trykk maskinen fremover. **DRA ALDRI** maskinen bakover mot deg.
- **BRUK ALLTID** dykksagen med begge hender. Legg en hånd på hovedhåndtaket **3** og den andre hånden på fronthåndtaket **8** som vist i Figur E.
- **ALLTID** bruk klemmen for å holde skinnen til arbeidsstykket.
- Påse at ledningen ikke er i sagens bane.
- Bruk riktig håndstilling for god styring av sagen.
- Skjæreindikatoren **20** viser skjærelinjen for 0° og 47° kutt (uten styreskinne).
- Indikatoren for bladposisjon **24** viser bladposisjonen for full dykkutt.
- For optimale resultater, klem arbeidsstykket med bunnen opp.

Skjæring

1. Plasser maskinen med frontdelen av sag sokkelen på arbeidsstykket.
2. Trykk av/på-bryteren for å slå på dykksagen.
3. Trykk dykkuttløseren **1** fremover, trykk sagen ned for å stille inn skjæredybde og trykk den fremover inn i skjæreretningen.

Dykkutt



ADVARSEL: For å unngå tilbakeslag **MÅ** de følgende instruksjonene overholdes ved dykkutting:

- Plasser maskinen på styreskinnen og utløs tilbakeslagsknotten **21** ved å dreie den mot klokken.
- Skru på maskinen og trykk ned sagen sakte på den innstilte skjæredybden og trykk fremover i skjæreretningen. Skjæreindikatorerne **20** viser det helt forreste og det helt bakerste skjærepunktet av

sagbladet (dia. 165 mm) ved maksimums skjæredybde og ved bruk av styreskinnen.

- Om tilbakeslag finner sted i løpet av dykkskjæringen må du skru tilbakeslagsknotten **21** mot klokken for å utløse den fra skinnen.
- Når du er ferdig med dykkuttet, skru anti-tilbakeslagsknotten **21** med klokken til låseposisjon.

Styresystemet (Fig. A, E)

Styreskinnene, som finnes i forskjellige lengder, muliggjør nøyaktige, rene kutt og beskytter samtidig arbeidsstykkets overflate mot skade.

Sammen med ytterligere tilbehør kan eksakte vinkelkutt, skråsnitt og tilpasningsarbeid fullføres med styreskinnesystemet. Sikring av arbeidsstykket med klemmer sørger for sikker kontroll og sikkert arbeid.

Styreklareringen av dykksagen må være meget liten for best mulige skjærerresultater og kan stilles inn med to skinneregulatorer **10**.

1. Utløs skruen på innsiden av skinneregulatoren for å justere klareringen.
2. Juster knotten til sagen låses på skinnen.
3. Roter knotten tilbake til sagen glider lett.
4. Hold skinneregulatoren i posisjon og lås skruen igjen.

MERK: ALLTID omjuster systemet for bruk med andre skinner.

Sponbeskyttelse

Styreskinnen er utstyrt med en sponbeskyttelse, som må skjæres til før første gangs bruk:

VIKTIG: ALLTID les og følg styresystemets instruksjoner før du skjærer sponbeskyttelsen.

1. Still inn hastigheten av dykksagen til nivå 5.
2. Plasser styreskinnen på en kassett trebit.
3. Still inn dykksagen på 5 mm skjæredybde.
4. Plasser sagen på den bakre enden av styreskinnen.
5. Slå på sagen, trykk den ned for å stille inn skjæredybden og skjær sponbeskyttelsen langs hele lengden i en uavbrutt operasjon. Kanten av sponbeskyttelsen tilsvarer nå eksakt skjærekanten av bladet.



ADVARSEL: For å redusere risikoen for skade, **ALLTID** sikre styreskinnen **23** med en klemme.

Hastighetsjustering (Fig. A)

Hastigheten kan reguleres mellom 1750 og 4200 /min ved bruk av hastighetshjul **19**. Dette lar deg optimere skjærehastigheten for å tilpasse materialet. Rådfør deg med den følgende tabellen for materialtype og hastighetsomfang.

Type materiale skal skjæres	Hastighetsomfang
Heltre (hardt, mykt)	3–5
Sponplater	4–5
Laminert tre, møbelplater, finerte og belagte plater	2–5
Papir og kartong	1–3

Skjæring i vegg (Fig. A, G)

1. Plasser dykksagen med den ytre verneinnretningen **22** på et rent, flatt gulv.
2. Trykk glidestykket **4** med fronsiden på døren mot den justerte dybdestoppen.

Støavsug (Fig. A, H)

⚠ ADVARSEL: Fare for å puste inn støv. For å redusere faren for personskader, bruk **ALLTID** en godkjent støvmaske.

Verktøyet er utstyrt med et støvsugeruttak **9**.

Støvsugeradapteren lar deg koble verktøyet til en ekstern støvsuger, enten ved hjelp av AirLock™ systemet (DWW9000-XJ) eller en standard 35 mm støvsugerslange.

⚠ ADVARSEL: Bruk **ALLTID** en støvsuger som er designet i samsvar med gjeldende direktiver for støvutslipp ved saging av treverk. Støvsugerslangene på de fleste vanlige støvsugere kan festes direkte på støvsugertilkoblingen.

VEDLIKEHOLD

Ditt DeWALT elektriske verktøy er designet for å virke over en lang tidsperiode med et minimum av vedlikehold. Kontinuerlig tilfredsstillende drift avhenger av tilfredsstillende stell av verktøyet og regelmessig renhold.

⚠ ADVARSEL: For å redusere risikoen for alvorlig personskade, slå av verktøyet og koble det fra strømkilden før du foretar eventuelle justeringer eller fjerner/installerer tilleggsutstyr eller tilbehør.

Forsikre deg om at utløserbryteren er i stillingen AV. En utilsiktet oppstart kan føre til personskader.

⚠ ADVARSEL: Hvis sagbladet er utslitt, skift det ut med et nytt skarpt blad.



Smøring

Ditt elektriske verktøy trenger ikke ekstra smøring.



Rengjøring

⚠ ADVARSEL: Blås skitt og støv ut av hovedkabinettet med tørr luft når skitt samles inne i og rundt luftåpningene. Bruk godkjent øyebeskyttelse og godkjent støvmaske når du utfører denne prosedyren.

⚠ ADVARSEL: Aldri bruk løsemidler eller sterke kjemikalier for å rengjøre ikke-metalliske deler av verktøyet. Disse kjemikaliene kan svekke materialene som brukes i disse delene. Bruk en klut som bare er fuktet med vann og mild såpe. Aldri la noen væske trenge inn i verktøyet; aldri dypp noen del av verktøyet i en væske.

Tilleggsutstyr

⚠ ADVARSEL: Bruk av annet tilleggsutstyr enn det som tilbys av DeWALT kan være farlig, ettersom dette ikke er testet sammen med dette verktøyet. For å redusere faren for skader, bør kun tilleggsutstyr som er anbefalt av DeWALT brukes sammen med dette produktet.

Ta kontakt med din forhandler for ytterligere informasjon om egnet ekstrautstyr.

Beskyttelse av miljøet



Separat innsamling. Produkter og batterier merket med dette symbolet skal ikke kastes i vanlig husholdningsavfall.

Produkter og batterier inneholder materialer som kan gjenvinnes eller gjenbrukes, som reduserer behovet for råmaterialer. Vennligst lever elektriske produkter og batterier til gjenbruk i henhold til lokale regler. Mer informasjon får du på www.2helpU.com.

SERRA CIRCULAR DE INSERÇÃO DWS520

Gratulerer!

Optou por uma ferramenta da DeWALT. Longos anos de experiência, um desenvolvimento meticuloso dos seus produtos e um grande espírito de inovação são apenas alguns dos argumentos que fazem da DeWALT um dos parceiros de maior confiança dos utilizadores de ferramentas eléctricas profissionais.

Dados técnicos

		DWS520 OS/GB	DWS520 LX
Voltagem	V _{ca}	220-240	115
Tipo		3	3
Potência	W	1300	1300
Velocidade sem carga	min ⁻¹	1750-4200	1750-4200
Diâmetro da lâmina	mm	165	165
Profundidade máxima do corte			
90° (sem calha de guia)	mm	59	59
90° (com calha de guia)	mm	55	55
Furo da lâmina	mm	20	20
Ajuste do ângulo do bisel		47°	47°
Peso	kg	5	5

Valores de ruído e/ou vibração (valores totais de vibração) de acordo com a EN62841-2-5:

L _{PA} (nível de emissão de pressão sonora)	dB(A)	91	91
L _{WA} (nível de potência acústica)	dB(A)	102	102
K (variabilidade do nível acústico indicado)	dB(A)	3	3
Valor de emissão de vibrações a _h =	m/s ²	<2,5	<2,5
K de variabilidade =	m/s ²	1,5	1,5

O nível de emissão de vibração e/ou ruído indicado nesta ficha de informações foi medido em conformidade com um teste normalizado estabelecido pela norma EN62841 e pode ser utilizado para comparar ferramentas. Por conseguinte, este nível pode ser utilizado para uma avaliação preliminar da exposição às vibrações.

⚠ ATENÇÃO: o nível de emissão de vibração e/ou ruído declarado diz respeito às principais aplicações da ferramenta. No entanto, se a ferramenta for utilizada para outras aplicações ou com outros acessórios ou se a manutenção for insuficiente, o nível de emissão de vibração e/ou ruído pode ser diferente. Isto pode aumentar significativamente o nível de exposição às vibrações ao longo do período total de trabalho.

A estimativa do nível de vibração e/ou ruído deve ter também em conta o número de vezes que a ferramenta é desligada ou está em funcionamento, mas sem executar

tarefas. Isto pode reduzir significativamente o nível de exposição ao longo do período total de trabalho.

Identifique as medidas de segurança adicionais para proteger o utilizador contra os efeitos da vibração e/ou ruído, tais como: manutenção da ferramenta e dos acessórios, manter as mãos quentes (relacionado com a vibração) e organização dos padrões de trabalho.

Declaração de conformidade da CE

Directiva “máquinas”



Serra circular de inserção DWS520

A DeWALT declara que os produtos descritos em **Dados técnicos** se encontram em conformidade com as seguintes normas e directivas:

2006/42/CE, EN62841-1:2015; EN62841-2-5:2014.

Estes equipamentos também estão em conformidade com a Directiva 2014/30/UE e a 2011/65/UE. Para obter mais informações, contacte a DeWALT através da morada indicada em seguida ou consulte o verso do manual.

O abaixo assinado é responsável pela compilação do ficheiro técnico e faz esta declaração em nome da DeWALT.

Markus Rompel

Vice-Presidente de Engenharia da PTE-Europa

DeWALT, Richard-Klinger-Straße 11,

D-65510, Idstein, Alemanha

10.08.2016



ATENÇÃO: para reduzir o risco de ferimentos, leia o manual de instruções.

Definições: directrizes de Segurança

As definições abaixo apresentadas descrevem o grau de gravidade correspondente a cada palavra de advertência. Leia cuidadosamente o manual e preste atenção a estes símbolos.



PERIGO: indica uma situação iminentemente perigosa que, se não for evitada, irá resultar em **morte ou lesões graves**.



ATENÇÃO: indica uma situação potencialmente perigosa que, se não for evitada, poderá resultar em **morte ou lesões graves**.



CUIDADO: indica uma situação potencialmente perigosa que, se não for evitada, poderá resultar em lesões **ligeiras ou moderadas**.

AVISO: indica uma prática (não relacionada com ferimentos) que, se não for evitada, poderá resultar em danos materiais.



Indica risco de choque eléctrico.



Indica risco de incêndio.

Avisos de segurança gerais relativos a ferramentas eléctricas



ATENÇÃO: leia todos os avisos de segurança, instruções, ilustrações e especificações fornecidas com esta ferramenta eléctrica. O não cumprimento de todas as instruções indicadas abaixo pode resultar em choque eléctrico, incêndio e/ou lesões graves.

GUARDE TODOS OS AVISOS E INSTRUÇÕES PARA CONSULTA POSTERIOR

Em todos os avisos que se seguem, o termo “ferramenta eléctrica” refere-se à sua ferramenta alimentada pela rede eléctrica (com fios) ou por uma bateria (sem fios).

1) Segurança da Área de Trabalho

- Mantenha a área de trabalho limpa e bem iluminada.** As áreas desorganizadas ou escuras são propensas a acidentes.
- Não utilize as ferramentas eléctricas em ambientes explosivos, como, por exemplo, na presença de líquidos, gases ou poeiras inflamáveis.** As ferramentas eléctricas criam faíscas que poderão inflamar estas poeiras ou vapores.
- Mantenha as crianças e outras pessoas afastadas quando utilizar uma ferramenta eléctrica.** As distrações podem levar à perda do controlo da ferramenta.

2) Segurança Eléctrica

- As fichas das ferramentas eléctricas têm de ser compatíveis com a tomada de electricidade. Nunca modifique a ficha de forma alguma. Não utilize fichas adaptadoras com ferramentas eléctricas ligadas à terra.** As fichas não modificadas e as tomadas compatíveis reduzem o risco de choque eléctrico.
- Evite o contacto corporal com superfícies e equipamentos ligados à terra, como, por exemplo, tubagens, radiadores, fogões e frigoríficos.** Se o seu corpo estiver “ligado” à terra, o risco de choque eléctrico é maior.
- Não exponha as ferramentas eléctricas à chuva ou a condições de humidade.** A entrada de água numa ferramenta eléctrica aumenta o risco de choque eléctrico.
- Não aplique força excessiva sobre o cabo. Nunca o utilize para transportar, puxar ou desligar a ferramenta eléctrica. Mantenha o cabo afastado de fontes de calor, substâncias oleosas, extremidades aguçadas ou peças móveis.** Os cabos danificados ou emaranhados aumentam o risco de choque eléctrico.

- Ao utilizar uma ferramenta eléctrica no exterior, use uma extensão adequada para utilização ao ar livre.** A utilização de um cabo adequado para uso ao ar livre reduz o risco de choque eléctrico.
- Se não for possível evitar trabalhar com uma ferramenta eléctrica num local húmido, utilize uma fonte de alimentação protegida por um dispositivo de corrente residual (DCR).** A utilização de um DCR reduz o risco de choque eléctrico.

3) Segurança Pessoal

- Mantenha-se alerta, preste atenção ao que está a fazer e faça uso de bom senso ao utilizar uma ferramenta eléctrica. Não utilize uma ferramenta eléctrica quando estiver cansado ou sob o efeito de drogas, álcool ou medicamentos.** Um momento de distração durante a utilização de ferramentas eléctricas poderá resultar em ferimentos graves.
- Use equipamento de protecção pessoal. Use sempre uma protecção ocular.** O equipamento de protecção, como, por exemplo, uma máscara contra o pó, sapatos de segurança antiderrapantes, um capacete de segurança ou uma protecção auditiva, usado nas condições apropriadas, reduz o risco de ferimentos.
- Evite accionamentos accidentais. Certifique-se de que o interruptor da ferramenta está na posição de desligado antes de a ligar à tomada de electricidade e/ou inserir a bateria, ou antes de pegar ou transportar a ferramenta.** Se mantiver o dedo sobre o interruptor ao transportar ferramentas eléctricas ou se as ligar à fonte de alimentação com o interruptor ligado, poderá originar acidentes.
- Retire qualquer chave de ajuste ou chave de porcas antes de ligar a ferramenta eléctrica.** Uma chave de porcas ou chave de ajuste deixada numa peça móvel da ferramenta poderá resultar em ferimentos.
- Não se estique demasiado ao trabalhar com a ferramenta. Mantenha sempre os pés bem apoiados e um equilíbrio apropriado.** Desta forma, será mais fácil controlar a ferramenta eléctrica em situações inesperadas.
- Use vestuário apropriado. Não use roupa larga nem jóias. Mantenha o cabelo e a roupa afastados de peças móveis.** As roupas largas, as jóias ou o cabelo comprido podem ficar presos nestas peças.
- Se forem fornecidos acessórios para a ligação de equipamentos de extracção e recolha de partículas, certifique-se de que estes são ligados e utilizados correctamente.** A utilização de dispositivos de extracção de partículas pode reduzir os riscos relacionados com as mesmas.
- Não permita que a familiaridade resultante da utilização frequente de ferramentas lhe permita ser complacente e ignorar os princípios de segurança da ferramenta.** Uma acção descuidada pode causar ferimentos graves numa fracção de segundo.

4) Utilização e Manutenção de Ferramentas Eléctricas

- a) **Não utilize a ferramenta eléctrica de forma forçada. Utilize a ferramenta eléctrica correcta para o seu trabalho.** A ferramenta eléctrica adequada irá efectuar o trabalho de um modo mais eficiente e seguro se for utilizada de acordo com a capacidade para a qual foi concebida.
- b) **Não utilize a ferramenta eléctrica se o respectivo interruptor não a ligar e desligar.** Qualquer ferramenta eléctrica que não possa ser controlada através do interruptor de alimentação é perigosa e tem de ser reparada.
- c) **Retire a ficha da fonte de alimentação e/ou retire a bateria, caso seja possível, da ferramenta eléctrica antes de efectuar quaisquer ajustes, substituir acessórios ou guardar ferramentas eléctricas.** Estas medidas de segurança preventivas reduzem o risco de ligar a ferramenta eléctrica acidentalmente.
- d) **Guarde as ferramentas eléctricas que não estiverem a ser utilizadas fora do alcance de crianças e não permita que sejam utilizadas por pessoas não familiarizadas com as mesmas ou com estas instruções.** As ferramentas eléctricas são perigosas nas mãos de pessoas que não possuam as qualificações necessárias para as manusear.
- e) **Faça a manutenção das ferramentas eléctricas e dos acessórios. Verifique se as peças móveis da ferramenta eléctrica estão alinhadas e não emperram, bem como se existem peças partidas ou danificadas ou quaisquer outras condições que possam afectar o funcionamento da mesma. Se a ferramenta eléctrica estiver danificada, esta não deve ser utilizada até que seja reparada.** Muitos acidentes têm como principal causa ferramentas eléctricas com uma manutenção insuficiente.
- f) **Mantenha as ferramentas de corte sempre afiadas e limpas.** As ferramentas de corte sujeitas a uma manutenção adequada, com arestas de corte afiadas, emperram com menos frequência e controlam-se com maior facilidade.
- g) **Utilize a ferramenta eléctrica, os acessórios, as brocas, etc., de acordo com estas instruções, tendo em conta as condições de trabalho e a tarefa a ser efectuada.** A utilização da ferramenta eléctrica para fins diferentes dos previstos poderá resultar em situações perigosas.
- h) **Mantenha as pegas e as superfícies de fixação secas, limpas e sem óleo ou massa lubrificante.** Pegas e superfícies de fixação molhadas não permitem o funcionamento e o controlo seguros em situações inesperadas.

5) Assistência

- a) **A sua ferramenta eléctrica só deve ser reparada por um técnico qualificado e só devem ser utilizadas**

peças sobresselentes originais. Desta forma, é garantida a segurança da ferramenta eléctrica.

REGRAS DE SEGURANÇA ESPECÍFICAS ADICIONAIS

Instruções de segurança para todas as operações

- a) **⚠ PERIGO: Mantenha as mãos afastadas da área de corte e da lâmina. Mantenha a outra mão na pega auxiliar ou no alojamento do motor.** Se ambas as mãos estiverem a segurar na serra, não poderão ser cortadas pela lâmina.
- b) **Não pegue na peça de trabalho por baixo.** O resguardo não o pode proteger da lâmina por baixo da peça de trabalho.
- c) **Ajuste a profundidade de corte de acordo com a espessura da peça de trabalho.** Por baixo da peça de trabalho deve estar visível menos de um dente completo dos dentes da serra.
- d) **Nunca segure com as mãos na peça a cortar, nem a coloque sobre a perna. Fixe a peça de trabalho numa plataforma estável.** É importante ter um suporte adequado para o trabalho de forma a minimizar a exposição do corpo, o bloqueio da lâmina, ou a perda de controlo.
- e) **Sempre que efectuar uma operação onde a ferramenta de corte possa entrar em contacto com cabos escondidos, segure na ferramenta eléctrica pelas superfícies isoladas para esse fim.** O contacto com um fio condutor também pode carregar partes metálicas expostas da ferramenta e provocar um choque no operador.
- f) **Ao cortar, use sempre uma vedação ou uma guia de bordo definido.** Isto melhora a precisão do corte e reduz as possibilidades de bloqueio da lâmina.
- g) **Use sempre lâminas com os tamanhos e as formas correctos (em forma de diamante versus redondo) dos furos.** As lâminas que não coincidem com o equipamento de montagem da serra irão mover-se excéntricamente, provocando a perda de controlo.
- h) **Nunca use anilhas ou parafusos de lâmina danificados ou incorrectos.** As anilhas e parafusos da lâmina foram desenhados especialmente para a sua serra, para um óptimo desempenho e segurança de operação.

Causas e prevenção do operador em relação ao efeito de retorno

- O ressalto é uma reacção repentina a uma lâmina presa, bloqueada ou desalinhada, fazendo com que a serra descontrolada se levante e seja projectada para fora da peça de trabalho em direcção ao operador;
- Se uma lâmina ficar presa ou bloqueada devido ao estreitamento do traçado de corte, a lâmina pára e a reacção

do motor faz com que a unidade recue rapidamente para trás em direcção ao operador;

- Se a lâmina ficar torcida ou desalinhada no corte, os dentes na superfície anterior da lâmina podem rasgar o topo da superfície de madeira fazendo com que a lâmina fuja do traçado de corte e salte para trás em direcção ao operador.

Este efeito de “ressalto” resulta da utilização indevida da ferramenta e/ou de condições ou procedimentos de operação incorrectos que podem ser evitados seguindo as precauções apropriadas descritas em seguida:

- Mantenha a serra firme com as duas mãos e posicione os seus braços de forma a resistir às forças de ressalto. Posicione o seu corpo na parte lateral da lâmina, mas não alinhado com a lâmina.** O efeito de ressalto pode fazer com a lâmina salte para trás, mas as forças de ressalto podem ser controladas pelo operador, caso sejam tomadas as devidas precauções.
- Quando a lâmina estiver a bloquear ou quando, por qualquer motivo, interromper um corte, solte o gatilho e mantenha a unidade imóvel no material até a lâmina parar completamente. Nunca tente remover a unidade da peça de trabalho nem puxá-la para trás quando a lâmina estiver em movimento, caso contrário poderá ocorrer o efeito de ressalto.** Investigue e tome medidas correctivas para eliminar a causa do bloqueio da lâmina.
- Quando reiniciar os trabalhos na peça de trabalho, centre a lâmina no traçado do corte e verifique se os dentes não estão presos no material.** Se a lâmina estiver bloqueada, poderá subir ou ressaltar da peça de trabalho quando a ferramenta for novamente ligada.
- Apoie painéis grandes para minimizar o risco de prender a lâmina ou provocar o seu ressalto. Os painéis de grande dimensão tendem a ceder devido ao seu próprio peso.** Os apoios devem ser colocados por baixo do painel em ambos os lados, junto à linha de corte e à extremidade do painel.
- Não utilize lâminas moles ou danificadas.** Lâminas pouco afiadas ou inadequadas produzem um traçado de corte estreito, provocando muita fricção, bloqueio da lâmina e ressalto.
- As alavancas de bloqueio da profundidade da lâmina e ajuste do bisel devem estar bem fixas e seguras antes de se proceder ao corte.** Se o ajuste da lâmina mudar durante o corte, poderá provocar bloqueio ou ressalto.
- Tenha um cuidado extra quando efectuar um “corte chanfrado” contra paredes ou outras áreas “às cegas”.** A lâmina saliente pode cortar objectos que podem provocar ressalto.

Instruções de segurança para serras de chanfrar

- Verifique se a protecção fica bem fechada antes de cada utilização. Não utilize a serra se a protecção não se mover livremente nem fechar a lâmina**

imediatamente. Nunca fixe ou prenda a protecção de forma a que a lâmina fique exposta. Se deixar cair a lâmina acidentalmente, a protecção pode ficar dobrada. Certifique-se de que a protecção se move livremente e não entra em contacto com a lâmina ou qualquer outra peça, em todos os ângulos e profundidades de corte.

- Verifique o funcionamento e estado da mola de retorno do resguardo. Se o resguardo e a mola não estiverem a funcionar correctamente, devem ser reparados pela assistência técnica antes da utilização.** O resguardo pode funcionar lentamente devido a partes danificadas, depósitos de borracha ou acumulação de resíduos.
- Certifique-se de que a placa de guia da serra não se desloca durante o “corte chanfrado”.** Se a lâmina se deslocar de um lado para o outro, tal irá provocar bloqueio e provavelmente ressalto.
- Certifique-se sempre que o resguardo cobre a lâmina antes de colocar a serra na bancada ou no chão.** Uma lâmina solta desprotegida irá fazer com que a serra ande para trás, cortando tudo o que estiver no seu caminho. Tenha em atenção o tempo que a lâmina demora a parar depois de soltar o interruptor.

Instruções de segurança adicionais para serras com cunha abridora

- Utilize a cunha abridora adequada à lâmina que está a ser utilizada.** Para que a cunha abridora funcione, deve ser mais grossa que o corpo da lâmina, mas mais fina que o conjunto de dentes da lâmina.
- Ajuste a cunha abridora conforme descrito neste manual.** O espaçamento, posicionamento e alinhamento incorrectos podem tornar a cunha abridora ineficaz na prevenção do ressalto.
- Para que a cunha abridora funcione, deve estar encaixada na peça de trabalho.** A cunha abridora é ineficaz na prevenção do ressalto em cortes curtos.
- Não trabalhe com a serra se a cunha abridora estiver dobrada.** Mesmo uma ligeira interferência pode tornar o tempo de fecho de um resguardo mais lento.

Instruções de segurança adicionais para serras de chanfrar

- **Utilize protecção para os ouvidos.** A exposição ao ruído pode provocar surdez.
- **Utilize uma máscara para o pó.** A exposição a partículas de pó pode provocar dificuldades de respiração e possível lesão.
- **Não utilize lâminas com diâmetro superior ou inferior ao recomendado.** Para saber as medidas adequadas da lâmina, consulte os **dados técnicos**. Utilize apenas as lâminas especificadas neste manual, em conformidade com a norma EN 847-1.
- **Nunca utilize rodas de corte abrasivas.**

⚠ ATENÇÃO: recomendamos a utilização de um dispositivo de corrente residual com uma corrente residual de 30 mA ou menos.

Riscos residuais

Apesar da aplicação dos regulamentos de segurança relevantes e da implementação de dispositivos de segurança, alguns riscos residuais não podem ser evitados. Estes riscos são os seguintes:

- Danos auditivos.
- Risco de ferimentos causados por partículas voadoras.
- Risco de queimaduras devido aos acessórios ficarem quentes durante a respectiva utilização.
- Risco de ferimentos pessoais devido a uma utilização prolongada.

Segurança eléctrica

O motor eléctrico foi concebido apenas para uma voltagem específica. Verifique sempre se a tensão da tomada de electricidade corresponde à voltagem indicada na placa com os requisitos de alimentação da ferramenta.



A sua ferramenta da DEWALT possui isolamento duplo, em conformidade com a norma EN62841. Por conseguinte, não é necessária qualquer ligação à terra.

Se o cabo de alimentação estiver danificado, este deve ser substituído apenas pela DEWALT ou por uma organização de serviço autorizada.

Utilizar uma extensão

Se for necessário utilizar uma extensão, use uma extensão aprovada com 3 núcleos, adequada para a potência de alimentação desta ferramenta (consulte os **Dados técnicos**). O diâmetro mínimo do fio condutor é 1,5 mm²; o comprimento máximo da extensão é 30 m.

Ao utilizar uma bobina de cabo, desenrole sempre o cabo na íntegra.

Conteúdo da embalagem

A embalagem contém:

- 1 Serra circular de inserção
 - 1 Chave sextavada
 - 1 Manual de instruções
- Verifique se a ferramenta, as peças ou os acessórios foram danificados durante o transporte.
 - Leve o tempo necessário para ler atentamente e compreender todas as instruções neste manual antes de utilizar o equipamento.

Símbolos na ferramenta

A ferramenta apresenta os seguintes símbolos:



Leia o manual de instruções antes de utilizar este equipamento.

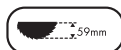

Profundidade máxima do corte



Diâmetro da lâmina

Posição do Código de data (Fig. A)

O código de data **26**, o qual também inclui o ano de fabrico, está impresso na superfície do equipamento.

Exemplo:

2019 XX XX
Ano de fabrico

Descrição (Fig. A–C, F, G)



ATENÇÃO: nunca modifique a ferramenta eléctrica nem qualquer um dos seus componentes. Tal poderia resultar em danos ou ferimentos.

- 1 accionador eléctrico
- 2 interruptor on/off (ligar/desligar)
- 3 pega principal
- 4 sapata
- 5 botão de ajuste do bisel
- 6 botões de ajuste da profundidade
- 7 escala de profundidade
- 8 pega frontal
- 9 saída de extracção de pó
- 10 ajuste da calha
- 11 lâmina
- 12 botão de bloqueio
- 13 alavanca de bloqueio
- 14 parafuso de fixação da lâmina
- 15 flange exterior
- 16 flange interior
- 17 cunha abridora
- 18 parafusos de ajuste da cunha abridora
- 19 botão de velocidade
- 20 indicador de corte
- 21 botão anti-ressalto
- 22 resguardo exterior
- 23 calha de guia
- 24 indicadores da posição da lâmina
- 25 escala de bisel

Utilização Adequada

A serra circular de inserção DWS520 está criada para aplicações profissionais de serragem e corte de produtos de madeira.

NÃO utilize a ferramenta em ambientes húmidos ou na presença de gases ou líquidos inflamáveis.

Esta serra circular de inserção para utilização intensiva é uma ferramenta eléctrica profissional.

NÃO permita que crianças entrem em contacto com as mesmas. É necessária supervisão quando estas ferramentas forem manuseadas por utilizadores inexperientes.

- Este produto não deve ser utilizado por pessoas (incluindo crianças) que sofram de capacidades físicas, sensoriais ou

mentais reduzidas, falta de experiência e/ou conhecimentos, a menos que estejam acompanhados de uma pessoa que se responsabilize pela sua segurança. As crianças nunca devem ficar sozinhas com este produto.

MONTAGEM E AJUSTES



ATENÇÃO: *para reduzir o risco de ferimentos graves, desligue a ferramenta e, em seguida, desligue-a da fonte de alimentação antes de efectuar quaisquer ajustes ou de retirar/instalar dispositivos complementares ou acessórios. Certifique-se de que o gatilho se encontra na posição de ferramenta desligada. Um accionamento acidental da ferramenta pode causar ferimentos.*

Ajuste da inclinação (Fig. A)

O ângulo do bisel pode ser ajustado entre 0° e 47°.

1. Solte os botões de ajuste do bisel **5**.
2. Defina o ângulo de bisel, inclinando a sapata da serra **4** até a marca indicar o ângulo pretendido na escala de bisel **25**.
3. Aperte os botões de ajuste do bisel **5**.

Substituição da lâmina da serra (Fig. A–C)

1. Prima o botão de bloqueio **12**.
2. Prima a serra circular de inserção para baixo até parar (posição de mudança da lâmina).
3. Rode a alavanca de bloqueio **13** no sentido dos ponteiros do relógio até parar.
4. Prima a alavanca de bloqueio **13** para baixo e rode a lâmina até encontrar a posição de bloqueio.

NOTA: A lâmina **11** está agora bloqueada e não pode ser rodada à mão.

5. Rode o parafuso da lâmina **14** no sentido oposto aos ponteiros do relógio para remover.
6. Retire a flange exterior **15** e a lâmina usada **11**. Coloque a nova lâmina na flange interior **16**.
7. Volte a colocar a flange exterior **15** e o parafuso da lâmina **14**. Rode o parafuso à mão no sentido dos ponteiros do relógio.

NOTA: A direcção da rotação da lâmina da serra e a rotação da serra circular de inserção TÊM de ser as mesmas.

8. Aperte o parafuso de fixação da lâmina com firmeza utilizando a chave sextavada.
9. Liberte e rode a alavanca de bloqueio **13** no sentido oposto aos ponteiros do relógio até parar.
10. Volte a colocar a serra circular de inserção na posição do topo.
11. Empurre o accionador eléctrico **1** para a frente, para bloquear a troca da lâmina da serra.

Ajuste da cunha abridora (Fig. A–C)

Para um ajuste correcto da cunha abridora **17**, consulte a Figura C. Regule a folga da cunha de abertura quando substituir a lâmina da serra ou sempre que necessário.

1. Siga as instruções em **Trocar a Lâmina da Serra**, passos 1–4.
2. Solte o parafuso de ajuste da cunha abridora **18** com uma chave sextavada e coloque a cunha abridora conforme indicado na Figura C.
3. Aperte o parafuso da cunha abridora **18**.
4. Rode a alavanca de bloqueio **13** no sentido oposto aos ponteiros do relógio até parar.
5. Volte a colocar a serra circular de inserção na posição do topo.
6. Empurre o accionador eléctrico **1** para a frente, para bloquear a troca da lâmina da serra.

Ajuste da profundidade do corte (Fig. D)

A profundidade do corte pode ser definida entre 0 – 59 mm sem a calha de guia; com a calha de guia: 0 – 55 mm.

1. Solte o parafuso de ajuste da profundidade **6** e desloque o ponteiro para obter a profundidade correcta de corte.
2. Aperte o botão de ajuste de profundidade **6**.

NOTA: Para resultados óptimos, deixe que a lâmina saia da peça de trabalho cerca de 3 mm (Fig. D).

FUNCIONAMENTO

Instruções de utilização



ATENÇÃO: *cumpra sempre as instruções de segurança e os regulamentos aplicáveis.*



ATENÇÃO: *para reduzir o risco de ferimentos graves, desligue a ferramenta e, em seguida, desligue-a da fonte de alimentação antes de efectuar quaisquer ajustes ou de retirar/instalar dispositivos complementares ou acessórios. Certifique-se de que o gatilho se encontra na posição de ferramenta desligada. Um accionamento acidental da ferramenta pode causar ferimentos.*

Posição correcta das mãos (Fig. E)



ATENÇÃO: *para reduzir o risco de ferimentos graves, utilize SEMPRE a ferramenta com as suas mãos na posição correcta (exemplificada na Figura).*



ATENÇÃO: *para reduzir o risco de ferimentos graves, segure SEMPRE a ferramenta com segurança, antecipando uma reacção súbita por parte da mesma.*

A posição correcta das mãos requer a colocação de uma mão na pega frontal **8** e a outra na pega principal **3**.

Ligar e desligar (Fig. A)

Prima no botão on/off para ligar a serra circular de inserção.

Orientação da ferramenta (Fig. A, E, F)



ATENÇÃO:

- **SEGURE SEMPRE** a peça de trabalho de forma a que não se mova durante o corte.
- **EMPURRE SEMPRE** a máquina para a frente. **NUNCA** puxe a máquina para si.

- **UTILIZE SEMPRE** a serra circular de inserção com as duas mãos. Coloque uma mão na pega principal **3** e a outra mão na pega frontal **8** como mostrado na Figura E.
- **USE SEMPRE** o grampo para segurar a calha ao objecto.
- *Certifique-se de que o cabo não está no caminho da serra.*
- Utilize a posição de colocação das mãos adequada para orientar a serra correctamente.
- O indicador de corte **20** apresenta uma linha de corte para cortes de 0° e 47° (sem calha de guia).
- O indicador da posição da lâmina **24** mostra a posição da lâmina para chanfro total.
- Para resultados óptimos, fixe a peça de trabalho com a base virada para cima.

Cortar

1. Coloque a máquina com a parte frontal da base da serra sobre a peça de trabalho.
2. Prima o botão on/off **24** para ligar a serra.
3. Pressione o interruptor eléctrico **1** para a frente, prima a serra para baixo para definir a profundidade do corte e empurre-a para a frente na direcção do corte.

Cortes chanfrados

 **ATENÇÃO:** Para evitar o risco de ressalto, DEVEM seguir-se as instruções abaixo durante o corte:

- Coloque a máquina na calha de guia e solte o botão de anti-ressalto **21** rodando-o no sentido inverso ao dos ponteiros do relógio.
- Ligue a máquina e lentamente pressione a serra para baixo para definir a profundidade do corte e empurre-a para a frente na direcção do corte. Os indicadores de corte **20** apresentam os extremos de início e de fim do corte da lâmina (dia. 165 mm) à profundidade máxima de corte e utilizando a calha de guia.
- Se ocorreu ressalto durante o corte, rode o botão de anti-ressalto **21** no sentido inverso ao dos ponteiros do relógio para soltar da calha.
- Depois de terminar o processo de corte chanfrado, rode o botão de anti-ressalto **21** no sentido dos ponteiros do relógio para a posição de bloqueio.

Sistema de guia (Fig. A, E)

As calhas de guia, que estão disponíveis em diferentes comprimentos, permitem cortes precisos e limpos e, ao mesmo tempo, protegem a superfície da peça de trabalho contra danos. Em conjunto com os acessórios adicionais, podem ser realizados cortes de ângulo exacto, cortes oblíquos e acabamentos com o sistema de calhas de guia.

A fixação da peça de trabalho com os grampos assegura um suporte firme e um funcionamento seguro.

A folga da guia da serra circular de inserção deve ser muito pequena para obter os melhores resultados de corte e pode ser definida com os dois ajustadores de calha **10**.

1. Desaperte o parafuso no interior do ajustador de calha para ajustar a folga.
2. Ajuste o botão até que a serra fique bloqueada na calha.
3. Volte a rodar o botão até que a serra deslize com facilidade.
4. Fixe o ajustador de calha na sua posição e volte a bloquear o parafuso.

NOTA: Reajuste **SEMPRE** o sistema para utilização com outras calhas.

Resguardo contra fragmentos

A calha de guia está equipada com um resguardo de fragmentos, que tem que ser cortado à medida antes da primeira utilização:

IMPORTANTE: Leia e siga **SEMPRE** as instruções do sistema antes de cortar o resguardo contra fragmentos!

1. Defina a velocidade da serra circular de inserção para o nível 5.
2. Coloque a calha de guia num pedaço de madeira.
3. Defina a serra circular de inserção para uma profundidade de corte de 5 mm.
4. Coloque a serra na extremidade anterior da calha de guia.
5. Ligue a serra, pressione-a para baixo para definir a profundidade do corte e corte o resguardo de fragmentos ao longo de todo o comprimento numa única operação contínua. A extremidade do resguardo de fragmentos corresponde agora exactamente à extremidade de corte da lâmina.

 **ATENÇÃO:** para reduzir o risco de lesões, fixe **SEMPRE** a calha de guia **23** com um grampo.

Regulação da velocidade (Fig. A)

A velocidade pode ser regulada entre 1750 e 4200/min usando o botão de velocidade **19**. Isso permite-lhe otimizar a velocidade de corte para se adequar ao material. Consulte a seguinte tabela relativamente a tipos de material e gama de velocidades.

Tipo de material a ser cortado	Gama da velocidade
Madeira sólida (dura, mole)	3–5
Painéis de cartão	4–5
Madeira laminada, contraplacado, painéis folheados e revestidos	2–5
Papel e cartão	1–3

Cortar paredes (Fig. A, G)

1. Coloque a serra circular de inserção com o resguardo exterior **22** numa superfície limpa e plana.
2. Pressione a sapata **4** com a parte frontal na porta contra o batente de profundidade ajustada.

Aspiração de pó (Fig. A, H)

 **ATENÇÃO:** risco de inalação de serradura. Para reduzir o risco de ferimentos, use **SEMPRE** uma máscara anti-poeira aprovada.

A ferramenta está equipada com uma saída de extracção de serradura 9.

O adaptador de extracção de poeira permite ligar a ferramenta a um extractor de serradura externa, utilizando o sistema AirLock™ (DWV9000-XL) ou um sistema de extracção de serradura padrão de 35 mm.

 **ATENÇÃO:** utilize **SEMPRE** um extractor de vácuo concebido em conformidade com as directivas aplicáveis no que respeita à emissão de serradura durante o corte de madeira. Os tubos de vácuo da maioria dos aspiradores com-ens encaixam directamente na saída de extracção de serradura.

MANUTENÇÃO

A sua ferramenta eléctrica da DEWALT foi concebida para funcionar durante um longo período de tempo com uma manutenção mínima. Uma utilização continuamente satisfatória depende de uma manutenção apropriada da ferramenta e de uma limpeza regular.

 **ATENÇÃO:** para reduzir o risco de ferimentos graves, desligue a ferramenta e, em seguida, desligue-a da fonte de alimentação antes de efectuar quaisquer ajustes ou de retirar/instalar dispositivos complementares ou acessórios. Certifique-se de que o gatilho se encontra na posição de ferramenta desligada. Um accionamento accidental da ferramenta pode causar ferimentos.

 **ATENÇÃO:** se a lâmina da serra estiver gasta, substitua-a por uma lâmina afiada nova.





Lubrificação

A sua ferramenta eléctrica não necessita de lubrificação adicional.



Limpeza

 **ATENÇÃO:** retire os detritos e as partículas da caixa da unidade com ar comprimido seco sempre que houver uma acumulação de detritos dentro das aberturas de ventilação e à volta das mesmas. Use uma protecção ocular e uma máscara contra o pó aprovadas ao efectuar este procedimento.

 **ATENÇÃO:** nunca utilize dissolventes ou outros químicos abrasivos para limpar as peças não metálicas da ferramenta. Estes químicos poderão enfraquecer os materiais utilizados nestas peças. Utilize um pano humedecido apenas com água e sabão suave. Nunca deixe entrar qualquer líquido para dentro da ferramenta. Da mesma forma, nunca mergulhe qualquer peça da ferramenta num líquido.

Acessórios opcionais

 **ATENÇÃO:** uma vez que apenas foram testados com este produto os acessórios disponibilizados pela DEWALT, a utilização de outros acessórios com esta ferramenta poderá ser perigosa. Para reduzir o risco de ferimentos, apenas deverão ser utilizados acessórios recomendados pela DEWALT com este produto.

Consulte o seu revendedor para obter mais informações sobre os acessórios apropriados.

Proteger o meio ambiente



Recolha separada. Os produtos e baterias indicados com este símbolo não devem ser eliminados em conjunto com resíduos domésticos comuns.



Os produtos e as baterias contêm materiais que podem ser recuperados ou reciclados, o que reduz a procura de matérias-primas. Recicle o equipamento eléctrico de acordo com as disposições locais. Estão disponíveis mais informações em www.2helpU.com.

UPOTUSSAHA

DWS520

Onnitelut!

Olet valinnut DEWALT-työkalun. Monien vuosien kokemus, huolellinen tuotekehitys ja innovaatiot tekevät DEWALT-työkaluista luotettavia kumppaneita ammattilaisille.

Tekniset tiedoissa

		DWS520 QS/GB	DWS520 LX
Jännite	V _{ac}	220-240	115
Tyyppi		3	3
Virransyöttö	W	1300	1300
Kuormittamaton nopeus	min ⁻¹	1750-4200	1750-4200
Terän läpimitta	mm	165	165
Maksimi leikkaussyvyys			
90° (ilman ohjauskiskoa)	mm	59	59
90° (ohjauskiskon kanssa)	mm	55	55
Terän reikä	mm	20	20
Viistekulman säätö		47°	47°
Paino	kg	5	5

Ääni- ja/tai värinäarvot (triakiaalinen vektorisumma) seuraavan mukaisesti EN62841-2-5 mukaisesti:

L _{PA} (äänenpainetaso)	dB(A)	91	91
L _{WA} (äänitehotaso)	dB(A)	102	102
K (määritetyn äänitason epävarmuus)	dB(A)	3	3
Tärinäpäästöarvo a _{h1} =	m/s ²	<2,5	<2,5
Vaihtelu K =	m/s ²	1,5	1,5

Tässä käyttöohjeessa ilmoitetut värinä- ja/tai äänitasot on mitattu standardin EN62841 mukaisesti. Niitä voidaan käyttää verrattaessa työkaluja keskenään. Sitä voidaan käyttää arvioitaessa altistumista.

VAROITUS: Ilmoitetut värinä- ja/tai äänitasot esiintyvät käytettäessä työkalua sen varsinaiseen käyttötarkoitukseen. Värinä- ja/tai äänitasot voivat vaihdella, jos työkalua käytetään johonkin muuhun tarkoitukseen, siihen on kiinnitetty muita lisävarusteita tai sitä on hoidettu huonosti. Tämä voi vaikuttaa merkittävästi altistumiseen imuria käytettäessä.

Tärinälle ja/tai äänelle altistumisen tason arvioinnissa tulee myös ottaa huomioon ne ajat, jolloin työkalusta katkaistaan virta tai se toimii tyhjäkäynnillä. Tämä voi vähentää merkittävästi altistumistasoa työkalua käytettäessä.

Työkalun käyttäjän altistumista tärinälle ja/tai äänelle voidaan vähentää merkittävästi pitämällä työkalu ja sen varusteet kunnossa, pitämällä kädet lämpiminä (värinää varten) ja kiinnittämällä huomiota työn jaksottamiseen.

EU-yhdenmukaisuusilmoitus

Konedirektiivi



Upotussaha DWS520

DEWALT vakuuttaa, että nämä tuotteet täyttävät seuraavat määräykset:

2006/42/EU, EN62841-1:2015; EN62841-2-5:2014.

Nämä tuotteet täyttävät direktiivin 2014/30/EY ja 2011/65/EY vaatimukset. Saat lisätietoja ottamalla yhteyden DEWALTiin. Osioitteet näkyvät käyttöohjeen takaisilla.

Allekirjoittaja vastaa **Teknisistä tiedoista** ja antaa tämän vakuutuksen DEWALTin puolesta.

Markus Rompel

Tekniikan varajohtaja, PTE Europe
DEWALT, Richard-Klinger-Strasse 11,
D-65510, Idstein, Germany
10.08.2016



VAROITUS: Loukkaantumisen riskin vähentämiseksi lue tämä käyttöohje.

Määritelmät: Turvallisuusohjeet

Alla näkyvät selitykset liittyvät turvallisuuteen. Lue käyttöohje ja kiinnitä huomiota näihin symboleihin.



VAARA: Ilmaisee, että on olemassa **hengen- tai vakavan henkilövahingon vaara**.



VAROITUS: Ilmoittaa, että on olemassa **hengen- tai vakavan vaaran mahdollisuus**.



HUOMIO: Tarkoittaa mahdollista vaaratilannetta. Ellei tilannetta korjata, saattaa aiheutua **lievä tai keskinkertainen loukkaantuminen**.

HUOMAUTUS: Viittaa menettelyyn, joka ei **välttämättä aiheuta henkilövahinkoa mutta voi aiheuttaa omaisuusvahingon**.



Sähköiskun vaara.



Tulipalon vaara.

Sähkötyökalun yleiset turvallisuusvaroitukset



VAROITUS: Lue kaikki tämän sähkötyökalun mukana toimitetut varoitukset, käyttöohjeet ja tekniset tiedot. Jos kaikkia ohjeita ei noudateta,

on olemassa sähköiskun, tulipalon ja/tai vakavan henkilövahingon vaara.

SÄILYTÄ KAIKKI VAROITUKSET JA OHJEET MYÖHEMPÄÄ KÄYTTÖÄ VARTEN

Näissä varoituksissa käytettävä sähkötyökalu-ilmaus viittaa verkkovirtaan yhdistettävään tai akkukäyttöiseen työkaluun.

1) Työskentelyalueen Turvallisuus

- Pidä työskentelyalue siistinä ja kirkkaasti valaistuna.** Onnettomuuksia sattuu herkemmin epäsiistissä tai huonosti valaistussa ympäristössä.
- Älä käytä sähkötyökaluja, jos on olemassa räjähdysvaara esimerkiksi syttyvien nesteiden, kaasujen tai pölyn vuoksi.** Sähkötyökalujen aiheuttamat kipinät voivat sytyttää pölyn tai kaasut.
- Pidä lapset ja sivulliset kaukana käyttäessäsi sähkötyökalua.** Keskittymiskyvyn herpaantuminen voi aiheuttaa hallinnan menettämisen.

2) Sähköturvallisuus

- Pistokkeen ja pistorasian on vastattava toisiaan. Älä koskaan tee pistokkeeseen mitään muutoksia. Älä yhdistä maadoitettua sähkötyökalua jatkojohtoon.** Sähköiskun vaara vähenee, jos pistokkeisiin ei tehdä muutoksia ja ne yhdistetään vain niille tarkoitettuihin pistorasioihin.
- Älä kosketa maadoituksessa käytettäviin pintoihin, kuten putkiin, lämpöpattereihin ja jäähdytyslaitteisiin.** Voit saada sähköiskun, jos kehosi on maadoitettu.
- Älä altista sähkötyökaluja sateelle tai kosteudelle.** Sähkötyökaluun menevä vesi lisää sähköiskun vaaraa.
- Älä vaurioita sähköjohtoa. Älä kannata työkaluja sähköjohdosta tai vedä pistoketta pistorasiasta sähköjohdon avulla. Pidä sähköjohto kaukana kuumuudesta, öljystä, terävistä reunoista tai liikkuvista osista.** Vaurioituneet tai sotkeutuneet johdot lisäävät sähköiskun vaaraa.
- Jos käytät sähkötyökalua ulkona, käytä vain ulkokäyttöön tarkoitettua jatkojohtoa.** Ulkokäyttöön tarkoitetun sähköjohdon käyttäminen vähentää sähköiskun vaaraa.
- Jos sähkötyökalua on käytettävä kosteassa paikassa, käytä vikavirtasuojaa.** Tämä vähentää sähköiskun vaaraa.

3) Henkilösuojaus

- Käyttäessäsi sähkötyökalua pysy valppaana, keskity työhön ja käytä tervettä järkeä. Älä käytä tätä työkalua ollessasi väsynyt tai alkoholin, huumeiden tai lääkkeiden vaikutuksen alaisena.** Keskittymisen herpaantuminen hetkeksikin sähkötyökalua käytettäessä voi aiheuttaa vakavan henkilövahingon.
- Käytä henkilösuojausvarusteita. Käytä aina suojalaseja.** Hengityssuojaimen, liukumattomien turvajalkineiden, kypärän ja kuulosuojaimen käyttäminen vähentää henkilövahinkojen vaaraa.

- Estä tahaton käynnistäminen. Varmista, että virtakytkin on OFF-asennossa, ennen kuin kytket sähkötyökalun pistorasiaan, yhdistät siihen akun, nostat työkalun käteesi tai kannat sitä.** Sähkötyökalun kantaminen sormi virtakytkimellä lisää onnettomuusvaaraa.
- Poista kaikki säätöavaimet tai vääntimet ennen sähkötyökalun käynnistämistä.** Sähkötyökalun pyöriivään osaan jäänyt säätöavain tai väännin voi aiheuttaa henkilövahingon.
- Älä kurkottele. Seiso aina vakaasti tasapainossa.** Näin voit hallita sähkötyökalua paremmin odottamattomissa tilanteissa.
- Pukeudu oikein. Älä käytä löysiä vaatteita tai koruja. Pidä hiukset ja vaatteet poissa liikkuvista osista.** Löysät vaatteet, korut tai pitkät hiukset voivat tarttua liikkuviin osiin.
- Jos käytettävissä on laitteita pölyn ottamiseksi talteen, käytä niitä.** Pölyn ottaminen talteen voi vähentää pölyn aiheuttamia vaaroja.
- Vaikka käyttäisit usein erilaisia työkaluja, vältä liiallista itsevarmuutta ja huomioi aina työkalun turvallisuusohjeet.** Epähuomioissa suoritettujen toimenpiteiden voi johtaa vakaviin henkilövahinkoihin sekunnin murto-osassa.

4) Sähkötyökaluista Huolehtiminen

- Älä kohdista sähkötyökaluun liikaa voimaa. Valitse käyttötarkoituksen kannalta oikea sähkötyökalu.** Sähkötyökalu toimii paremmin ja turvallisemmin, kun sitä käytetään sille suunniteltuun käyttötarkoitukseen.
- Älä käytä työkalua, jos virtakytkin ei toimi.** Jos sähkötyökalua ei voi hallita kytkimen avulla, se on vaarallinen ja se on korjattava.
- Irrota sähkötyökalun pistoke pistorasiasta ja/ tai irrota sen akku (jos irrotettavissa) ennen säätämistä, varusteiden vaihtamista tai sähkötyökalun asettamista säilytykseen.** Näin voit vähentää vahingossa käynnistymisen aiheuttaman henkilövahingon vaaraa.
- Varastoi sähkötyökaluja lasten ulottumattomissa. Älä anna sähkötyökaluihin totuttomien tai näihin ohjeisiin perehtymättömien henkilöiden käyttää sähkötyökaluja.** Sähkötyökalut ovat vaarallisia kouluttamattomien käyttäjien käsissä.
- Sähkötyökalujen ja lisävarusteiden ylläpidosta on huolehdittava. Tarkista liikkuvat osat, niiden kiinnitys, osien eheys ja muut toimintaan vaikuttavat tekijät. Jos havaitset vaurioita, korjauta sähkötyökalu ennen niiden käyttämistä.** Huonosti kunnossapidetyt sähkötyökalut aiheuttavat onnettomuuksia.
- Pidä leikkaavat pinnat terävinä ja puhtaina.** Kunnossa pidettyjen leikkaavia teräviä reunoja sisältävien työkalut todennäköisyys jumiuutua vähenee, ja niitä on helpompi hallita.

- g) **Käytä sähkötyökaluja ja sen tarvikkeita, kuten poranteriä, näiden ohjeiden mukaisesti. Ota työskentelyolosuhteet ja tehtävä työ huomioon.** Jos sähkötyökaluja käytetään näiden ohjeiden vastaisesti, voi syntyä vaaratilanne.
- h) **Pidä kahvat ja tartuntapinnat kuivina, puhtaina sekä öljyttöminä ja rasvattomina.** Liukkaat kahvat ja pinnat heikentävät työkalun hallinnan ja ohjauksen turvallisuutta odottamattomissa tilanteissa.

5) Huolto

- a) **Korjauta työkalu valtuutetulla asentajalla. Varaosina on käytettävä vain alkuperäisiä vastaavia osia.** Tämä varmistaa sähkötyökulun turvallisuuden.
- b)

LISÄTURVALLISUUSOHJEET

Turvallisuusohjeet kaikille sahoille

- a) **⚠ VAARA: Pidä kädet poissa leikkausalueelta ja terästä. Tartu toisella kädellä apukahvasta tai moottorikotelosta.** Jos tartut sahaan molemmin käsin, ne eivät pääse koskettamaan terää.
- b) **Älä kurota työkappaleen alle.** Suojus ei suojaa terältä työkappaleen alapuolella.
- c) **Sääddä leikkaussyvyys työkappaleen paksuuden mukaan.** Työstökappaleen alapuolella pitäisi näkyä vähemmän kuin yhden hampaan mitta.
- d) **Leikattavaa kappaletta ei koskaan saa pitää käsissä tai jalkojen päällä. Kiinnitä työkappale tukevalle alustalle.** On tärkeää tukea työkappale oikein, jotta voitaisiin minimoida kehon vaarantuminen, terän juuttuminen kiinni tai hallinnan menettäminen.
- e) **Tartu kiinni koneen eristetyistä tartuntapinnoista, jos leikattaessa on vaara osua piilossa oleviin johtoihin.** Kosketus jännitteelliseen johtoon tekee myös työkalun näkyvillä olevat metalliosat jännitteellisiksi, ja ne aiheuttavat sähköiskun työkalun käyttäjälle.
- f) **Halkaisutyössä tulee aina käyttää halkaisuohjainta tai ohjauskiskoa.** Se antaa tarkemman leikkauksen ja vähentää terän kiinnijuuttumisvaaraa.
- g) **Käytä aina oikean kokoisia teriä, joissa on oikean muotoinen keskus (vinoneliö tai pyöreä).** Jos terä ei vastaa sahan asennuskiinnikkeitä, terä pyörii epäkeskeisesti aiheuttaen hallinnan menetyksen.
- h) **Älä koskaan käytät vahingoittunutta tai vääranlaista terän aluslevyä tai pulttia.** Terän aluslevyt ja pultti on suunniteltu tälle sahalle parasta suorituskykyä ja turvallista käyttöä silmällä pitäen.

Takaiskun syyt ja ehkäiseminen

- Takaisku on äkinäinen reaktio, kun sahanteriä tarttuu kiinni tai on kohdistettu väärin, jolloin saha nousee hallitsemattomasti ylös työkappaleesta käyttäjää kohti;
- Kun sahanteriä juuttuu tiukasti kiinni uurrokseen, terä pysähtyy ja moottorin reaktio heittää sahan nopeasti takaisin käyttäjää kohti;

- Jos terä vääntyy tai kohdistuu väärin, terän takaosan hampaat voivat kaivuutua puun yläpintaan ja aiheuttaa terän nousemisen ylös uurroksesta ja sahan hyppäämisen takaisin käyttäjää kohti.

Takaisku aiheutuu työkalun vääranlaisesta käytöstä ja/tai vääristä työmenetelmistä tai työolosuhteista, jotka voidaan välttää seuraavilla varoituspeiteillä:

- a) **Pidä sahasta tiukasti kiinni molemmin käsin ja kohdista käsivarret vastustamaan takaiskuvoimia. Pidä vartalo jommallakummalla puolella terää, ei linjassa terän kanssa.** Takaisku voi saada sahan hyppäämään takaisin, mutta käyttäjä voi hallita takaiskun voimaa ottamalla huomioon oikeat varoitimet.
- b) **Kun terä on juuttunut kiinni tai leikkaaminen jostakin syystä keskeytyy, vapauta liipaisin ja pidä sahaa liikkumattomana työstettävässä materiaalissa, kunnes terä on täysin pysähtynyt. Älä koskaan yritä irrottaa sahaa työstettävästä materiaalista tai vetää sitä taaksepäin terän liikkuesssa, koska tällöin voi syntyä takaisku.** Tutki terän juuttumisen syy ja suorita korjaustoimenpiteet.
- c) **Kun käynnistät sahan uudelleen työkappaleessa, keskitä terä uurtoon ja varmista, etteivät hampaat ole kiinni materiaalissa.** Jos terä on juuttunut kiinni, se saattaa lähteä nousemaan ylös tai iskeä taakse työkappaleesta, kun saha käynnistetään.
- d) **Tue isot levyt terän juuttumisen ja takaiskun vaaran vähentämiseksi. Suuret paneelit pyrkivät taipumaan omasta painostaan.** Aseta tuki levyn alle molemmin puolin lähelle leikkauslinjaa ja lähelle levyn reunaa.
- e) **Älä käytä tylsiä tai vaurioituneita teriä.** Teroittamattomat tai väärin asetetut terät tekevät kapean uurren, mikä aiheuttaa liiallista kitkaa, terän takertumista ja takaiskuja.
- f) **Teräsyvyiden ja -viistouden säätö- ja lukitusvipujen tulee olla tiukasti kiinni ennen leikkaamisen ryhtymistä.** Jos terän säätö siirtyy leikkauksen aikana, se voi aiheuttaa kiinnijuuttumisen ja takaiskun.
- g) **Noudata erityistä varovaisuutta tehdessäsi upotusleikkausta seiniin ja muihin sokseisiin kohteisiin.** Esiin tunkeutuva terä voi kohdata vastuksen, joka aiheuttaa takaiskun.

Turvaohjeet motustyyppisille sahoille

- a) **Tarkista suojus oikeaoppisen sulkeutumisen varmistamiseksi ennen jokaista käyttökertaa. Älä käytä sahaa, jos suojus ei liiku vapaasti tai jos se ei välittömästi suojaa sahaa.** Älä koskaan kiinnitä suojusta niin, että terä on paljaana. Jos saha putoaa vahingossa, suojus voi taipua. Varmista, että suojus liikkuu vapaasti eikä se kosketa terää tai muuta osaa missään leikkaussuunnassa ja syvyydessä.
- b) **Tarkista suojuksen palautusjousen toiminta ja kunto. Jos suojuksen ja sen jousi eivät toimi oikein, ne täytyy huoltaa ennen seuraavaa käyttöä.** Suojus voi

toimia veltosti, koska sen osat ovat vaurioituneet, siinä on pihkaa tai siihen on kertynyt likaa.

- c) **Varmista, ettei sahan ohjauslevy pääse siirtymään upotusleikkauksen aikana.** Terän siirtyminen sivusuunnassa aiheuttaa kiinnijoutumisen ja todennäköisesti takaiskun.
- d) **Tarkista aina, että suojus peittää terän, ennen kuin asetat sahan työpöydälle tai lattialle.** Suojaamaton, vapaalla pyörivä terä aiheuttaa sahan kulkemisen taaksepäin, jolloin se leikkaa kaikkea eteen tulevaa. Ota huomioon aika, joka kuluu terän pysähtymiseen liipaisimen vapauttamisen jälkeen.

Muita turvallisuusohjeita kaikille halkaisukiilalla varustetuille sahoille

- a) **Käytä käytössä olevalle sahalle sopivaa halkaisukiilaa.** Jotta halkaisukiila toimisi oikein, sen täytyy olla terän runkoa paksumpi mutta terän hammasasetusta ohuempi.
- b) **Säädä halkaisukiila tässä oppaassa kuvatulla tavalla.** Väärä väli, asento ja kohdistus voivat tehdä halkaisukiilasta tehottoman takaiskun estämiseen.
- c) **Jotta halkaisukiila toimisi oikein, sen täytyy koskettaa työkalpaletta.** Halkaisukiila ei estä takaiskua lyhyissä leikkauksissa.
- d) **Älä käytä sahaa, jos halkaisukiila on taipunut.** Pienikin este voi hidastaa suojuksen sulkeutumisnopeutta.

Muita turvallisuusohjeita upotussahoilte

- **Käytä kuulosuojia.** Melulle altistuminen voi aiheuttaa kuulon menetyksen.
- **Käytä pölysuojainta.** Pölyhiukkasilte altistuminen voi aiheuttaa hengitysvaikeuksia ja mahdollisen vamman.
- **Älä käytä teriä, joiden läpimitta on suositeltua suurempi tai pienempi.** Katso tarkemmat terien ominaisuudet teknisistä tiedoista. Käytä ainoastaan tässä oppaassa määritettyjä teriä, jotka noudattavat standardia EN 847-1.
- **Älä käytä leikkauslaikkoja.**



VAROITUS: Suosittelemme vikavirtasuojalaitteen käyttöä, jonka vikavirtasuojan laukaisuvirta on enintään 30mA.

Vaarat

Turvamääräysten noudattamisesta ja turvalaitteiden käyttämisestä huolimatta tiettyjä vaaroja ei voida välttää. Näitä ovat seuraavat:

- Kuulon heikkeneminen.
- Lentävien kappaleiden aiheuttamat henkilövahingot.
- Käytön aikana kuumentuvien varusteiden aiheuttamat palovammat.
- Pitkäaikaisen käyttämisen aiheuttamat henkilövahingot.

Sähköturvallisuus

Sähkömoottori toimii vain yhdellä jännitteellä. Tarkista aina, että verkkovirran jännite vastaa tyyppikilpeen merkittyä jännitettä.



Tämä DEWALT-työkalu on kaksoiseristetty EN62841-säädösten mukaisesti, joten maadoitusjohdinta ei tarvita.

Jos virtajohto on vaurioitunut, vie se DEWALTin tai valtuutetun huoltoliikkeen vaihdettavaksi.

Jatkojohdon käyttäminen

Jos on käytettävä jatkojohtoa, käytä tälle työkalulle soveltuvaa 3-kaapelista jatkojohtoa. Lisätietoja on **Teknisissä tiedoissa**. Johdinten pienin koko on 1,5 mm² ja suurin pituus 30 m.

Jos käytät johtokelaa, kelaa johto aina kokonaan auki.

Pakkauksen Sisältö

Pakkauksen sisältö:

- 1 Upotussaha
- 1 Kuusiokoloavain
- 1 Käyttöohje

- Tarkista, onko työkalussa, osissa tai tarvikkeissa kuljetusvaurioita.
- Lue tämä käyttöohje huolellisesti ennen laitteen käyttämistä

Työkalun merkinnät

Seuraavat kuvakkeet näkyvät työkalussa:



Lue käyttöohjeet ennen käyttämistä.



Maksimi leikkaussyvyys



Terän läpimitta

Päivämääräkoodin Sijainti (Kuva [Fig.] A)

Päivämääräkoodi **26** on merkitty koteloon. Se sisältää myös valmistusvuoden.

Esimerkki:

2019 XX XX

Valmistusvuos

Kuvaus (Kuva A–C, F, G)



VAROITUS: Älä tee työkaluun tai sen osiin mitään muutoksia. Tällöin voi aiheutua omaisuus- tai henkilövahinkoja.

- 1 upotusliipaisin
- 2 virtakytkin
- 3 pääkahva
- 4 kehys
- 5 viisteensäätönappi
- 6 syvyydensäätönupit
- 7 syvyydsasteikko
- 8 etukahva
- 9 pölynpoistoaukko
- 10 kiskon säädin
- 11 terä
- 12 lukituspainike

- 13 lukitusvipu
- 14 terän kiristysruuvi
- 15 ulompi laippa
- 16 sisempi laippa
- 17 halkaisukiila
- 18 halkaisukiilan säätöruuvit
- 19 nopeuden säätöpyörä
- 20 leikkausmerkki
- 21 takaiskun eston nuppi
- 22 ulompi suojus
- 23 ohjauskisko
- 24 teräasennon osoittimet
- 25 vinosahauksen asteikko

Käyttötarkoitus

DWS520-upotussaha on suunniteltu ammattimaiseen puutuotteitten sahaukseen.

ÄLÄ käytä kosteissa olosuhteissa tai jos laitteen lähellä on syttyviä nesteitä tai kaasuja.

Tämä kovaan käyttöön tarkoitettu upotussaha on ammattimiehen kone.

ÄLÄ anna lasten koskea tähän työkaluun. Kokemattomat henkilöt saavat käyttää tätä laitetta vain valvotusti.

- Tämä tuote ei ole tarkoitettu henkilöiden (mukaan lukien lapset) käytettäväksi, joiden fyysiset, sensoriset tai henkiset kyvyt tai kokemus ja/tai tietämys tai taidot ovat rajalliset. Heidän turvallisuudestaan tulee huolehtia heistä vastuussa oleva henkilö. Lapsia ei koskaan saa jättää yksin tämän tuotteen kanssa.

KOKOAMINEN JA SÄÄDÖ



VAROITUS: Vakavan henkilövahingon vaaran vähentämiseksi katkaise työkalusta virta ja irrota sen pistoke pistorasiasta ennen säätämistä tai varusteiden irrottamista tai asentamista. Varmista, että virtakytkin on OFF-asennossa. Jos laite käynnistyy vahingossa, voi aiheutua loukkaantuminen.

Viistokulman säätö (Kuva A)

Viistokulmaa voidaan säätää välillä 0° ja 47°.

1. Löysennä viistokulman säätönuppeja **5**.
2. Aseta viistokulma kallistamalla sahakenkää **4** siten, että merkki osoittaa haluttuun kohtaan vinosahauksen asteikolla **25**.
3. Kiristä viistokulman säätönuppeja **5**.

Sahanterän vaihtaminen (Kuvat A–C)

1. Paina lukituspainiketta **12**.
2. Pysäytä painamalla upotussaha alas (teränvaihtoasento).
3. Käännä lukitusvipu **13** myötäpäivään, kunnes se pysähtyy.
4. Paina lukitusvipua **13** down alas ja käännä terää, kunnes lukitusasento löytyy.

HUOMAA: Terä **11** on nyt lukittu eikä sitä voi kääntää käsin.

5. Poista terä kääntämällä kiinnitysruuvia **14** vastapäivään.

6. Poista ulompi laippa **15** ja käytetty terä **11**. Aseta uusi terä sisemmän laipan **16** päälle.

7. Aseta ulompi laippa **15** takaisin ja kierrä ruuvi **14** paikalleen. Käännä ruuvia myötäpäivään käsin.

HUOMAA: Sahanterän pyörimissuunnan ja upotussahan pyörimisen TÄYTYY vastata toisiaan.

8. Kiristä terän kiristysruuvi tiukkaan kuusiokulma-avaimella.
9. Vapauta lukitusvipu **13** ja käännä sitä vastapäivään, kunnes se pysähtyy.
10. Siirrä upotussaha takaisin yläasentoon.
11. Paina upotusliipaisinta **1** etusuuntaan, niin että sahanterän vaihto lukittuu.

Pistoterän säätäminen (Kuva A–C)

Halkaisukiilan **17** oikea säätötapa näkyy Kuvasta 3. Säädä pistoterän ja terän välistä etäisyyttä terän vaihtamisen jälkeen tai aina kun se on välttämätöntä.

1. Noudata ohjeita kohdasta **Sahanterän vaihtaminen**, vaiheet 1–4.
2. Löysennä halkaisukiilan säätöruuvia **18** kuusiokoloavaimella ja aseta halkaisukiila kuten Kuvassa C.
3. Kiristä halkaisukiilan ruuvi **18**.
4. Käännä lukitusvipua **13** vastapäivään, kunnes se pysähtyy.
5. Siirrä upotussaha takaisin yläasentoon.
6. Paina upotusliipaisinta **1** etusuuntaan, niin että sahanterän vaihto lukittuu.

Leikkaussyvyyden säätö (Kuva D)

Leikkaussyvydeksi voidaan asettaa 0 – 59 mm kiinnittämättä ohjauskiskoja tai ohjauskisko kiinnitettynä: 0 – 55 mm.

1. Löysennä syvyydensäätönuppeja **6** ja siirrä osoitin haluttuun leikkaussyvytyteen.
2. Kiristä leikkaussyvyyden säätönuppi **6**.

HUOMAA: Saat parhaat tulokset antamalla sahanterän työntyä esiin työkalpaleesta noin 3 mm (Kuva D).

TOIMINTA

Käyttöohjeet



VAROITUS: Noudata aina turvaohjeita ja määräyksiä.



VAROITUS: Vakavan henkilövahingon vaaran vähentämiseksi katkaise työkalusta virta ja irrota sen pistoke pistorasiasta ennen säätämistä tai varusteiden irrottamista tai asentamista. Varmista, että virtakytkin on OFF-asennossa. Jos laite käynnistyy vahingossa, voi aiheutua loukkaantuminen.

Käsien oikea asento (Kuva E)



VAROITUS: Voit vähentää vakavan henkilövahingon vaaraa pitämällä kädet **AINA** oikeassa asennossa.



VAROITUS: Voit vähentää vakavan henkilövahingon vaaraa pitämällä työkalua **AINA** tiukassa otteessa.

Käsien oikea asento tarkoittaa toisen käden pitämistä etukavassa **8** ja toisen käden pitämistä pääkahvalla **3**.

Kytkeminen päälle ja pois päältä (Kuva A)

Kytke upotussaha päälle painamalla käynnistyskytkintä.

Työkalan ohjaaminen (Kuvat A, E, F)



VAROITUS:

- Kiinnitä työkappale **AINA** niin tukevasti, ettei se pääse liikkumaan sahattaessa.
- Työnnä laitetta **AINA** etusuuntaan. **ÄLÄ KOSKAAN** vedä konetta taakse itseäsi kohti.
- Tartu upotussahasta **AINA KIINNI** molemmilla käsillä. Tartu yhdellä kädellä pääkahvasta **3** ja toisella kädellä etukahvasta **8**, kuten Kuvassa E.
- **KÄYTÄ AINA** puristinta kiskon kiinnittämiseksi työkappaleeseen.
- Varmista, ettei sähköjohto ole sahan leikkausreitillä.
- Käytä käsien oikeaa asentoa sahaan ohjaamiseen oikein.
- Leikkausmerkki **20** näyttää leikkauslinjan 0° ja 47° leikkauksille (ilman ohjauskiskoja).
- Teräsanon merkki **24** näyttää terän asennon täydelle upotusleikkaukselle.
- Saat parhaat tulokset kiinnittämällä työkappaleen ylösalaisin.

Leikkaaminen

1. Aseta kone siten, että sahan pohjan etuosa on työkappaletta vasten.
2. Kytke saha päälle painamalla käynnistyskytkintä.
3. Paina upotuskytkin **1** eteen, paina saha alas leikkaussyvyyden asettamiseksi ja paina se eteen leikkaussuuntaan.

Upotusleikkaukset



VAROITUS: Takaiskun välttämiseksi upotusleikkauksissa **TÄYTYY** noudattaa seuraavia ohjeita:

- Aseta kone ohjauskiskoa vasten ja vapauta takaiskun eston nuppi **21** kääntämällä sitä vastapäivään.
- Kytke saha päälle ja paina sitä hitaasti asetettuun leikkaussyvyyteen ja työnnä eteenpäin leikkaussuuntaan. Leikkausmerkit **20** näyttävät sahanterän absoluuttiset etu- ja takaleikkaukspisteet (läpim. 165 mm) suurimmassa leikkaussyvytydessä ja käyttäen ohjainta.
- Jos takaisku tapahtui upotusleikkauksessa, käännä takaiskun eston nuppi **21** vastapäivään irti kiskosta.
- Kun olet tehnyt upotusleikkauksen, käännä takaiskun eston nuppi **21** myötäpäivään lukitusasentoon.

Ohjausjärjestelmä (Kuvat A, E)

Ohjauskiskot, joita on saatavana eri pituisina, mahdollistavat tarkat ja puhtaat leikkaukset ja suojaavat samalla työkappaleen pintaa vahingoilta.

Lisävarusteiden avulla voit tehdä tarkkoja kulmaleikkauksia, viisteitä ja sovituksia käyttäen ohjauskiskojärjestelmää.

Työkappaleen kiinnittäminen puristimilla varmistaa turvallisen työskentelyn.

Parhaan leikkaustuloksen saamiseksi upotussahan ohjausvälyksen täytyy olla hyvin pieni, mikä voidaan säätää kahdella kiskosäätimellä **10**.

1. Säädä välys avaamalla kiskosäätimen sisällä olevaa ruuvia.
2. Säädä nuppia, kunnes saha lukittuu kiskoon.
3. Käännä nuppia taaksepäin, kunnes saha liukuu helposti.
4. Pidä kiskon säädintä paikallaan ja lukitse ruuvilla uudelleen.

HUOMAA: Säädä **AINA** järjestelmä uudelleen eri kiskoja varten.

Sälösuojaus

Ohjauskisko on varustettu sälösuojuksella, joka täytyy leikata sopivan kokoiseksi ennen ensimmäistä käyttöä:

TÄRKEÄÄ: Lue **AINA** ennen sälösuojuksen leikkaamista ohjausjärjestelmän ohjeet ja noudata niitä!

1. Aseta upotussahan nopeus tasolle 5.
2. Aseta ohjauskisko jätepalan päälle.
3. Aseta upotussaha 5 mm leikkaussyvyyteen.
4. Aseta saha ohjauskiskon takapäähän.
5. Kytke saha päälle, paina se asetettuun leikkaussyvyyteen ja leikkaa sälösuojaus täydeltä pituudelta yhtenä vaiheena. Sälösuojuksen reuna vastaa nyt tarkasti terän leikkausreunaa.



VAROITUS: Tapaturmien välttämiseksi ohjauskisko **23** täytyy **AINA** kiinnittää puristimella.

Nopeuden säätö (Kuva A)

Nopeutta voidaan säätää 1 750 ja 4 200 r/min välillä nopeuden säätöpyörästä **19**. Sen avulla voit optimoida leikkausnopeuden materiaalille sopivaksi. Katso seuraavasta taulukosta materiaalityyppejä ja vastaavia nopeusalueita.

Materiaalityppi jota leikataan	Nopeus-alue
Kiinteä puu (kova, pehmeä)	3–5
Lastulevy	4–5
Laminoitu puu, kimpilevy, vaneri- ja päällystetty levy	2–5
Paperi ja kartonki	1–3

Seinän sahaaminen (Kuva A, G)

1. Aseta upotussahan ulompi suojus **22** puhtaalle ja tasaiselle lattialle.
2. Paina kehystä **4** etupuoli edellä oikein säädettyä syvyyspysäytintä vasten.

Pölyn poistaminen (Kuva A, H)



VAROITUS: Pölyjen sisäänhengitysvaara. Henkilövahinkojen välttämiseksi tulee **AINA** käyttää hyväksyttyä hengityssuojaa.

Työkalu on varustettu pölynpoistoaukolla **9**.

Pölynpoistosovitin mahdollistaa työkalun liittämisen ulkoiseen pölynpoistolaitteeseen joko AirLock™-järjestelmällä (DWV9000-XJ) tai standardilla 35 mm:n pölynpoistokappaleella.



VAROITUS: Käytä **AINA** puuta sahataessa pölynpoistolaitetta, joka on suunniteltu pölynpoistoa koskevien sovellettavien direktiivien mukaan. Tavallisimpien pölynimureiden letkut sopivat suoraan pölynpoistoaukkoon.

KUNNOSSAPITO

DEWALT-työkalusi on suunniteltu käytettäväksi pitkään ja edellyttämään vain vähän kunnossapitoa. Oikea käsittely ja säännöllinen puhdistus varmistavat laitteen ongelmattoman toiminnan.



VAROITUS: Vakavan henkilövahingon vaaran vähentämiseksi katkaise työkalusta virta ja irrota sen pistoke pistorasiasta ennen säätämistä tai varusteiden irrottamista tai asentamista. Varmista, että virtakytkin on OFF-asennossa. Jos laite käynnistyy vahingossa, voi aiheutua loukkaantumisen.



VAROITUS: Jos sahanterä on kulunut, vaihda se uuteen terävään terään.



Voiteleminen

Tätä sähkötyökalua ei tarvitse voidella.



Puhdistaminen



VAROITUS: Puhalla lika ja pöly kotelosta kuivalla ilmalla, kun sitä kertyy ilmanvaihtoaukkoihin tai niiden ympärille. Käytä tällöin hyväksytyjä silmäsuojuksia ja hengityssuojainta.



VAROITUS: Älä koskaan puhdista muita kuin metallipintoja liuottimien tai muiden voimakkaiden kemikaalien avulla. Nämä kemikaalit voivat heikentää näissä osissa käytettyjä materiaaleja. Käytä vain vedellä ja miedolla pesuaineella kostutettua kangasta. Älä päästä mitään nestettä laitteen sisään. Älä upota mitään laitteen osaa nesteeseen.

Lisävarusteet



VAROITUS: Muita kuin DEWALT-lisävarusteita ei ole testattu tämän työkalun kanssa, joten niiden käyttäminen voi olla vaarallista. Käytä tämän laitteen kanssa vain DEWALTin suosittelemia varusteita vahingoittumisvaaran vähentämiseksi.

Saat lisätietoja jälleenmyyjältäsi.

Ympäristön suojeleminen



Erilliskeräys. Tuotteita ja akkuja, joissa on tämä merkintä, ei saa hävittää tavallisen kotitalousjätteen mukana.



Tuotteet ja akut sisältävät materiaaleja, jotka voidaan kerätä tai kierrättää uudelleen käyttöä varten. Kierrätä sähkölaitteet ja akut paikallisten määräyksien mukaisesti.

Lisätietoa on saatavilla osoitteesta www.2helpU.com.

SÄNKSAĞEN

DWS520

Gratulerar!

Du har valt ett DEWALT-verktyg. År av erfarenhet, grundlig produktutveckling och innovation gör DEWALT till en av de pålitligaste partnererna för fackmannamässiga elverktygsanvändare.

Tekniska data

		DWS520 OS/GB	DWS520 LX
Spänning	V _{AC}	220-240	115
Typ		3	3
Strömmatning	W	1300	1300
Hastighet utan belastning	min ⁻¹	1750-4200	1750-4200
Klingdiameter	mm	165	165
Maximalt sågningdjup			
90° (utan guideskena)	mm	59	59
90° (med guideskena)	mm	55	55
Klinghåldiameter	mm	20	20
Fasvinkeljustering		47°	47°
Vikt	kg	5	5
Buller- och vibrationsvärden (triax vektorsumma) i enlighet med EN62841-2-5.			
L _{PA} (emissionsljudtrycksnivå)	dB(A)	91	91
L _{WA} (ljudeffektnivå)	dB(A)	102	102
K (osäkerhet för angiven ljudnivå)	dB(A)	3	3
Vibration, emissionsvärde a _h =	m/s ²	<2,5	<2,5
Osäkerhet K =	m/s ²	1,5	1,5

Den vibrations- och/eller bulleremissionsnivå som anges i detta informationsblad har uppmätts i enlighet med en standardiserad test som anges i EN62841 och den kan användas för att jämföra ett verktyg med ett annat. Den kan användas för att få fram en preliminär uppskattning av exponeringen.

! **WARNING:** Den deklarerade vibrations- och/eller bulleremissionsnivå som anges gäller vid verktygets huvudsakliga användning. Om verktyget emellertid används för andra tillämpningar, med andra tillbehör, eller om det är dåligt underhållet kan vibrations- och/eller bulleremissionsnivån avvika. Detta kan avsevärt öka exponeringsnivån under hela arbetsperioden.

En uppskattning av exponeringsnivån för vibrationer och/eller buller bör dessutom ta med i beräkningen de gånger verktyget är avstängt, eller när det är igång utan att utföra arbete. Detta kan avsevärt minska exponeringsnivån under hela arbetsperioden.

Identifiera ytterligare säkerhetsåtgärder för att skydda operatören från effekterna av vibrationer och/eller buller såsom att: underhålla verktyget och tillbehören,

hålla händerna varma (relevant för vibrationer),
organisera arbetsmönster.

EC-Följsamhetsdeklaration

Maskindirektiv



Sänksågen DWS520

DEWALT deklarerar att dessa produkter, beskrivna under **Tekniska data** uppfyller:

2006/42/EC, EN62841-1:2015; EN62841-2-5:2014.

Dessa produkter uppfyller också direktiv 2014/30/EU och 2011/65/EU. För mer information, var god kontakta DEWALT på följande adress, eller se handbokens baksida.

Undertecknad är ansvarig för sammanställning av den tekniska filen och gör denna förklaring å DEWALTs vägnar.

Markus Rompel

Vice verkställande teknikdirektör, PTE Europa
DEWALT, Richard-Klinger-Straße 11,
D-65510, Idstein, Tyskland
10.08.2016



WARNING: För att minska risken för personskada, läs instruktionshandboken.

Definitioner: Säkerhetsriktlinjer

Nedanstående definitioner beskriver allvarighetsnivån för varje signalord. Var god läs handboken och uppmärksamma dessa symboler.



FARA: Indikerar en omedelbart riskfylld situation som, om den inte undviks, **kommer att resultera i dödsfall eller allvarlig personskada.**



WARNING: Indikerar en potentiellt riskfylld situation som, om den inte undviks, **skulle kunna resultera i dödsfall eller allvarlig personskada.**



SE UPP: Indikerar en potentiellt riskfylld situation som, om den inte undviks, **kan resultera i mindre eller medelmåttig personskada.**

OBSERVERA: Anger en praxis som **inte är relaterad till personskada** som, om den inte undviks, **skulle kunna resultera i egendomsskada.**



Anger risk för elektrisk stöt.



Anger risk för eldsvåda.

Säkerhetsvarningar, Allmänt Elverktyg



VARNING: Läs alla säkerhetsvarningar, instruktioner, illustrationer och specifikationer som levereras med detta elverktyg. Underlåtenhet att läsa alla instruktioner som listas här nedan kan resultera i elektrisk stöt, eldsvåda och/eller allvarlig personskada.

SPARA ALLA VARNINGAR OCH INSTRUKTIONER FÖR FRAMTIDA REFERENS

Termen "elverktyg" i varningarna syftar på ditt starkströmsdrivna (sladdanslutna) elverktyg eller batteridrivna (sladdlösa) elverktyg.

1) Säkerhet på Arbetsområdet

- Håll arbetsområdet rent och ordentligt upplyst.** Belamrade eller mörka områden inbjuder till olyckor.
- Använd inte elektriska verktyg i explosiva atmosfärer, såsom i närvaron av lättantändliga vätskor, gaser eller damm.** Elektriska verktyg ge upphov till gnistor som kan antända dammet eller ångorna.
- Håll barn och åskådare borta meda du arbetar med ett elverktyg.** Distraktioner kan göra att du förlorar kontrollen.

2) Elektrisk Säkerhet

- Kontakterna till elverktyget måste matcha uttaget. Modifiera aldrig kontakten på något sätt. Använd inte några adapterpluggar med jordanslutna (jordade) elektriska verktyg.** Omodifierade kontakter och matchande uttag minskar risken för elektrisk stöt.
- Undvik kroppskontakt med jordanslutna eller jordade ytor såsom rör, värmeelement, spisar och kylskåp.** Det finns en ökad risk för elektrisk chock om din kropp är jordansluten eller jordad.
- Utsätt inte elektriska verktyg för regn eller våta förhållanden.** Vatten som kommer in i ett elverktyg ökar risken för elektrisk stöt.
- Missbruka inte sladden. Använd aldrig sladden till att bära, dra eller koppla bort elverktyget från strömmen. Håll sladden borta från värme, olja, skarpa kanter eller rörliga delar.** Skadade eller tilltrasslade sladdar ökar risken för elektrisk stöt.
- När du arbetar med ett elverktyg utomhus, använd en förlängningssladd som passar för utomhusanvändning.** Användning av en sladd som passar för utomhusanvändning minskar risken för elektrisk stöt.
- Om arbete med ett elverktyg i en fuktig lokal är oundvikligt, använd ett uttag som är skyddat med jordfelsbrytare (RCD).** Användning av en RCD minskar risken för elektrisk stöt.

3) Personlig Säkerhet

- Var vaksam, ha koll på vad du gör och använd sunt förnuft när du arbetar med ett elverktyg. Använd inte ett elverktyg när du är trött eller påverkad av droger, alkohol eller medicinering.** Ett ögonblicks ouppmärksamhet när du arbetar med elektriska verktyg kan resultera i allvarlig personskada.

- Använd personlig skyddsutrustning. Bär alltid ögonskydd.** Skyddsutrustning såsom dammfilterskydd, halksäkra säkerhetsskor, skyddshjälm eller hörselskydd som används för lämpliga förhållanden minskar personskadorna.
- Förebygg oavsiktlig igångsättning. Se till att strömbrytaren är i frånläge innan du ansluter till strömkällan och/eller batteripaketet, plockar upp eller bär verktyget.** Att bära elektriska verktyg med ditt finger på strömbrytaren eller att strömsätta elektriska verktyg som har strömbrytaren på är att invitera olyckor.
- Avlägsna eventuell justeringsnyckel eller skiftnyckel innan du sätter på elverktyget.** En skiftnyckel eller en nyckel som sitter kvar på en roterande del av elverktyget kan resultera i personskada.
- Böj dig inte för långt. Bibehåll alltid ordentligt fotfäste och balans.** Detta möjliggör bättre kontroll av elverktyget i oväntade situationer.
- Klä dig ändamålsenligt. Bär inte lösa kläder eller smycken. Håll hår och kläder borta från rörliga delar.** Lösa kläder, smycken eller långt hår kan fastna i delar i rörelse.
- Om det finns anordningar för anslutning av apparater för dammutrensning och insamling, se till att dessa är anslutna och används på ett korrekt sätt.** Användning av dammuppsamling kan minska damm-relaterade faror.
- Bli inte vårdslös och ignorera inte säkerhetsprinciperna trots att du är van att använda verktyg.** Vårdslöst handlande kan leda till allvarlig kroppsskada på en bråkdel av en sekund.

4) Användning och Skötsel av Elverktyg

- Tvinga inte elverktyget. Använd det korrekta elverktyget för din tillämpning.** Det korrekta elverktyget gör arbetet bättre och säkrare vid den hastighet för vilket det konstruerades.
- Använd inte elverktyget om strömbrytaren inte sätter på och stänger av det.** Ett elverktyg som inte kan kontrolleras med strömbrytaren är farligt och måste repareras.
- Dra ur kontakten från strömkällan och/eller batteripaketet, om det är löstagbart, från elverktyget innan du gör några justeringar, byter tillbehör eller lägger elverktygen i förvaring.** Sådana förebyggande säkerhetsåtgärder minskar risken att oavsiktligt starta elverktyget.
- Förvara elektriska verktyg som inte används utom räckhåll för barn, och låt inte personer som är obekanta med elverktyget eller med dessa instruktioner använda elverktyget.** Elektriska verktyg är farliga i händerna på utbildade användare.
- Underhåll elverktyg och tillbehör. Kontrollera för feljustering eller om rörliga delar har fastnat, bristning hos delar och andra eventuella förhållanden som kan komma att påverka**

elverktygets funktion. Om det är skadat, se till att elverktyget blir reparerat före användning. Många olyckor orsakas av dåligt underhållna elektriska verktyg.

- f) **Håll kapningsverktyg vassa och rena.** Ordentligt underhållna kapningsverktyg med vassa sågkanter är mindre sannolika att fastna och är lättare att kontrollera.
- g) **Använd elverktyget, tillbehören och verktygssatserna, etc. i enlighet med dessa instruktioner, och ta hänsyn till arbetsförhållandena och det arbete som ska utföras.** Användningen av elverktyget för andra verksamheter än de som det är avsett för skulle kunna resultera i en farlig situation.
- h) **Se till att handtagen och greppytorna är torra och fria från olja och fett.** Hala handtag och greppytor förhindrar säker hantering och kontroll av verktyget i oväntade situationer.

5) Service

- a) **Se till att ditt elverktyg får service av en kvalificerad reparatör, som endast använder identiska ersättningsdelar.** Detta säkerställer att elverktygets säkerhet bibehålls.

TILLKOMMANDE SPECIELLA SÄKERHETSFORESKRIFTER

Säkerhetsinstruktioner för alla sågar

- a) **⚠ FARA: Håll händerna borta från sågområdet och klingan. Håll den andra handen på hjälphandtaget eller motorhuset.** Om du håller sågen med båda händerna kan klingan inte komma åt att skada dem.
- b) **För inte ner händerna under arbetsstycket.** Skyddet kan inte skydda dig från klingan nedanför arbetsstycket.
- c) **Justera sågningsdjupet så att det är anpassat till arbetsstyckets tjocklek.** Mindre än en hel sågtand bör synas under arbetsstycket.
- d) **Håll aldrig arbetsstycket som sågas med händerna eller över benen. Fäst arbetsstycket vid ett stadigt underlag.** Det är viktigt att arbetsstycket stöds ordentligt för att minimera risken för kroppsskada, att klingan fastnar eller att du förlorar kontrollen.
- e) **Håll elverktyget i de isolerade greppytorna när du utför arbete där skärverktyget kan komma i kontakt med dolda elledningar.** Kontakt med en strömförande ledning kommer att också göra elverktygets oskyddade metalldelar strömförande och ge användaren en elektrisk stöt.
- f) **Använd alltid parallellklyvanslag eller riktskena vid klyvning.** Det förbättrar sågningsens precision och minskar risken för att klingan skall fastna.
- g) **Använd alltid klingor av rätt storlek och hjulaxelshålsform (diamant eller rund).** Klingor som inte passar sågens monteringsstycke kommer att röra sig ojämnt och få dig att förlora kontrollen.
- h) **Använd aldrig skadade eller felaktiga klingor, mellanlägg eller skruvar.** Klingans mellanlägg och

skruvar är speciellt utformade för din såg för optimal funktion och användarsäkerhet.

Orsaker och förhindrande av rekyl

- Rekyl är en plötslig reaktion då en sågklinga som klämts fast, fastnat eller kommit ur led, och som får en okontrollerad såg att lyftas upp och ut ur arbetsstycket, i riktning mot användaren;
- Då klingan kläms fast eller fastnar ordentligt genom att snittet sluts, stannar klingan och motorreaktionen gör att maskingen snabbt drivs bakåt mot användaren;
- Om klingan böjs eller kommer ur led i skåran, kan tänderna på bakre delen av klingan gräva sig in i den övre ytan på träet och få klingan att klättra upp ur snittet och studsa bakåt mot användaren.

Rekyl är ett resultat av felaktig användning av verktyget och/eller felaktiga användningsprocedurer eller -omständigheter och kan undvikas genom att man vidtar lämpliga försiktighetsåtgärder beskrivna nedan:

- a) **Håll stadigt i sågen med båda händerna och håll dina armar så att de kan motstå rekylkraft. Ställ dig på endera sidan av klingan, men aldrig i linje med klingan.** Rekyl kan få sågen att studsas bakåt, men rekylkraft kan kontrolleras av användaren, om lämpliga försiktighetsåtgärder vidtas.
- b) **Om skivan fastnar, eller om en sågning avbryts av någon orsak, skall avtryckaren släppas och verktyget hållas orörligt i materialet tills skivan helt har stannat. Försök aldrig att ta ut sågen ur arbetsstycket eller att dra sågen bakåt medan klingan är i rörelse, då det kan orsaka rekyl.** Undersök och vidta lämpliga åtgärder för att avlägsna orsaken till att klingan fastnar.
- c) **När du startar om en såg inne i ett arbetsstycke, skall du centrera sågen i snittet och kontrollera att sågtänderna inte sitter fast i materialet.** Om klingan sitter fast kan den vandra uppåt eller orsaka rekyl från arbetsstycket då sågen startas om.
- d) **Stora paneler skall stödas så att risken för att bladet kläms fast och orsakar rekyl minimeras. Stora paneler tenderar att svikta av sin egen vikt.** Stöd måste placeras under panelen på båda sidor, nära skärlinjen och nära kanten på panelen.
- e) **Använd inte oskarpa eller skadade klingor.** Oskarpa eller felaktigt positionerade klingor ger trånga snitt, vilket orsakar stor friktion och att klingan fastnar, samt rekyl.
- f) **Låsningsreglage för klingdjup och fasvinkel måste vara väl åtdragna och säkrade före sågning.** Om klingjusteringar rör sig under sågning, kan det få klingan att fastna och orsaka rekyl.
- g) **Var extra försiktig när du gör "sänksågning" i stående väggar eller andra blinda områden.** Den utstående klingan kan skära i föremål som kan orsaka rekyl.

Säkerhetsinstruktioner för sänksågar

- Kontrollera att skyddet stänger ordentligt innan varje användning. Använd inte sågen om skyddet inte är fritt rörligt och inte omedelbart omsluter bladet. Du ska aldrig klämma eller binda fast skyddet så att bladet exponeras.** Om sågen av misstag tappas kan det skyddet böjas. Kontrollera att skyddet kan röra sig fritt och inte vidrör bladet eller någon annan del i någon riktning eller vid något skärdjup.
- Kontrollera att skyddets återfjädring fungerar. Om skyddet och fjädern inte fungerar rätt, måste de repareras före användning.** Skyddet kan röra sig långsamt på grund av skadade delar eller avlagringar av kåda eller skräp.
- Se till att sågens skyddsplatta inte flyttar på sig under "sänksågning".** Om klingan flyttar sig sidlänges kommer den att fastna och troligen orsaka rekyl.
- Se alltid till att skyddet täcker klingan före du lägger ifrån dig sågen på bänk eller golv.** En oskyddad klinga som rör på sig kommer att få sågen att gå baklänges och skära i allt som kommer i dess väg. Var medveten hur lång tid det tar för klingan att stanna efter att strömbrytaren släpps.

Ytterligare säkerhetsinstruktioner för alla sågar med klyvkniv.

- Använd korrekt klyvkniv för den klinga som används.** För att klyvkniven skall fungera, måste den vara tjockare än bladets kropp, men tunnare än klingans tandsättning.
- Justera klyvkniven enligt beskrivning i den här bruksanvisningen.** Felaktigt avstånd, placering och inriktning kan göra att klyvkniven inte effektivt kan förhindra rekyl.
- För att klyvkniven skall fungera, måste den ta tag i arbetsstycket.** Klyvkniven kan inte effektivt förhindra rekyl under korta sågningar.
- Använd inte klyvkniven om den är böjd.** Även ett lätt hinder kan saktas ner skyddets stängningshastigheten.

Ytterligare säkerhetsinstruktioner för sänksågar.

- **Bär hörselskydd.** Att utsättas för buller, kan ge hörselskada.
- **Använd ansiktsmask.** Dammexponering kan orsaka andningssvårigheter och möjlig skada.
- **Använd inte klingor med större eller mindre diameter än rekommenderat.** Se **tekniska data** för information om rätt sågkapacitet. Använd enbart sågklingor som specificeras i den här bruksanvisningen och som är tillverkade i enlighet med EN 847-1.
- **Använd aldrig slipkapskivor.**



VARNING: Vi rekommenderar användning av en jordfelsbrytare med en restström på 30mA eller mindre.

Återstående risker

Trots tillämpning av de relevanta säkerhetsbestämmelserna och användning av säkerhetsapparater kan vissa återstående risker inte undvikas. De är:

- Hörselnedsättning.
- Risk för personskada på grund av flygande partiklar.
- Risk för brännskador på grund av att tillbehör blir heta under arbetet.
- Risk för personskada på grund av långvarig användning.

Elektrisk Säkerhet

Den elektriska motorn har konstruerats för endast en spänning. Kontrollera alltid att strömförsörjningen motsvarar spänningen på klassificeringsplattan.



Ditt DEWALT-verktyg är dubbel-isolerad i enlighet med EN62841; därför behövs ingen jordningstråd.

Om strömsladden är skadad får den endast bytas av DEWALT eller en auktoriserad serviceorganisation.

Användning av Förlängningssladd

Om en förlängningssladd behövs, använd en godkänd 3-kärnig förlängningssladd, som är lämplig för detta verktygs strömbehov (se **Tekniska data**). Minsta ledningsstorlek är 1,5 mm²; maximala längden är 30 m.

Vid användning av en sladdvinda, dra alltid ut sladden helt och hållet.

Förpackningsinnehåll

Förpackningen innehåller:

- Sänksåg
 - Insexnyckel
 - Instruktionshandbok
- **Kontrollera med avseende på skada på verktyget, på delar eller tillbehör som kan tänkas ha uppstått under transporten.**
 - **Ta dig tid att grundligt läsa och förstå denna handbok före användning.**

Märkningar på verktyg

Följande bildikoner visas på verktyget:



Läs instruktionshandbok före användning.



Maximalt sågningsdjup



Klingdiameter

Datumkodplacering (Bild [Fig.] A)

Datumkoden **26**, vilken också inkluderar tillverkningsår, finns tryckt i kåpan.

Exempel:

2019 XX XX
Tillverkningsår

Beskrivning (Bild A–C, F, G)



VARNING: Modifiera aldrig elverket eller någon del av det. Skada eller personskada skulle kunna uppstå.

- 1 sänkningsknapp
- 2 på/av knapp
- 3 huvudhandtag
- 4 sågfoot
- 5 fasvinkel justeringsknapp
- 6 djupjusteringsknappar
- 7 djupskala
- 8 främre handtag
- 9 dammutslagningsutsläpp
- 10 skenjusterare
- 11 klinga
- 12 spärrknapp
- 13 spärrspak
- 14 klingans klämskruv
- 15 yttre fläns
- 16 inre fläns
- 17 klyvkniv
- 18 justeringskruvar för klyvkniv
- 19 hastighetshjul
- 20 skärmätare
- 21 anti-rekylknapp
- 22 yttre skydd
- 23 guideskena
- 24 klingpositions-mätare
- 25 fasskala

Avsedd Användning

Sänksågen DWS520 är utformad för professionell sågning och kapning av träprodukter.

Använd **INTE** under våta förhållanden eller i närheten av lättantändliga vätskor eller gaser.

Den här sänksågen för tunga applikationer är ett professionellt elverktyg.

Låt **INTE** barn komma i kontakt med verktyget. Överinseende krävs när oerfarna handhavare använder detta verktyg.

- Denna produkt är inte avsedd att användas av personer (inklusive barn) med reducerad fysisk, sensorisk eller mental förmåga eller med begränsad erfarenhet eller kunskap såvida inte de är under uppsikt av en person som är ansvarig för deras säkerhet. Barn skall aldrig lämnas ensam med denna produkt.

MONTERING OCH INSTÄLLNINGAR



VARNING: För att minska risken för allvarlig personskada, stäng av verktyget och koppla bort det från strömkällan innan du gör några justeringar eller tar bort/installerar tillsatser eller tillbehör. Se till att startknappen är i AV-läge. En oavsiktlig igångsättning kan orsaka personskada.

Snedställning (Bild A)

Fasvinkeln kan ställas in mellan 0° och 47°.

1. Lossa fasvinkel justeringsknapparna **5**.
2. Ställ in fasvinkeln genom att luta på sågskon **4** tills märket visar önskad vinkel på fasskalan **25**.
3. Dra åt fasvinkel justeringsknapparna **5**.

Byte av sågklinga (Bild A–C)

1. Tryck in spärrknappen **12**.
 2. Pressa ner sänksågen till den stoppas (klingbytesläge).
 3. Vrid låsspaken **13** medsols tills den stoppas.
 4. Pressa ner låsspaken **13** och snurra klingan tills låsläget hittas.
- NOTERA:** Klingan **11** är nu låst och kan inte snurras för hand.
5. Vrid klingans klämskruv **14** motsols för att ta bort den.
 6. Ta bort den yttre flänsen **15** och den använda klingan **11**. Placera den nya klingan på den inre flänsen **16**.
 7. Byt ut den yttre flänsen **15** och klingans klämskruv **14**. Vrid skruven medsols för hand.

NOTERA: Klingan och sänksågen MÅSTE rotera i samma riktning.

8. Dra åt klingans fastsättningskruv ordentligt med hjälp av insexnyckeln.
9. Lossa och vrid låsspaken **13** moturs tills den stannar.
10. Flytta tillbaka sänksågen till dess översta läge.
11. Pressa sänkningsutlösaren **1** framåt, för att låsa klingbytet.

Justering av klyvkniven (Bild A–C)

Se Bild C för korrekt justering av klyvkniven **17**. Justera klyvknivens friliggande efter byte av sågklinga eller närhelst det behövs.

1. Följ **Byte av sågklinga** stegen 1–4.
2. Lossa klyvknivsjusteringskruven **18** med en insexnyckel och fixera klyvkniven så som visas på Bild C.
3. Dra åt klyvknivsskruven **18**.
4. Vrid låsspaken **13** motsols tills den stoppas.
5. Flytta tillbaka sänksågen till dess översta läge.
6. Pressa sänkningsutlösaren **1** framåt, för att låsa klingbytet.

Sågdjupsjustering (Bild D)

Sågningsdjupet kan ställas in till 0 – 59 mm utan guideskenan fäst; med guideskenan fäst: 0 – 55 mm.

1. Lossa djupjusteringsknappen **6** och flytta visaren till rätt sågdjup.
2. Dra åt djupjusteringsknappen **6**.

NOTERA: För bästa resultat, låt klingan sticka ut genom arbetsstycket med cirka 3 mm (Bild D).

ANVÄNDNING

Bruksanvisning



VARNING: Iakttag alltid säkerhetsinstruktionerna och tillämpbara bestämmelser.



VARNING: För att minska risken för allvarlig personskada, stäng av verktyget och koppla bort det från strömkällan innan du gör några justeringar eller tar bort/installerar tillsatser eller tillbehör. Se till att startknappen är i AV-läge. En oavsiktlig igångsättning kan orsaka personskada.

Korrekt Handplacering (Bild E)



VARNING: För att minska risken för allvarlig personskada, använd **ALLTID** korrekt handställning, så som visas.



VARNING: För att minska risken för allvarlig personskada, håll **ALLTID** verktyget säkert, för att förekomma en plötslig reaktion.

Korrekt handposition kräver ena handen på det främre handtaget **8** och den andra handen på huvudhandtaget **3**.

Strömbrytare (Bild A)

Tryck på på/av knappen för att starta sänksågen.

Styrning av verktyget (Fig. A, E, F)



VARNING:

- **FÅST ALLTID** arbetsstycket så att det inte kan röra sig medan du sågar.
- **FÖR ALLTID** maskinen framåt. **DRA ALDRIG** maskinen bakåt i riktning mot dig.
- **HÅLL ALLTID** i sänksågen med båda händerna när du använder den. Placera en hand på huvudhandtaget **3** och den andra handen på det främre handtaget **8** så som visas på Bild E.
- **ANVÄND ALLTID** klämman för att hålla fast skenan mot arbetsstycket.
- Se till att sladden inte ligger i sågens väg.
- Använd korrekt handposition för att styra sågen korrekt.
- Snittmätaren **20** visar sågningslinjen för 0° och 47° snitt (utan guideskenan).
- Klingpositions-mätaren **24** visar klingans position för full sänkning.
- Kläm fast arbetsstycket med undersidan uppåt för bästa resultat.

Sågning

1. Placera maskinen med den främre delen av sågbasen på arbetsstycket.
2. Tryck på på/av knappen för att starta sågen.
3. Tryck sänkknappen **1** framåt, pressa ner sågen för att ställa in sågningsdjup och pressa den framåt i sågningsriktningen

Sänksågning



VARNING: För att undvika rekyll **MÅSTE** följande instruktioner följas vid sänksågning:

- Placera maskinen på guideskenan och släpp upp anti-rekyllknappen **21** genom att vrida den motsols.
- Starta maskinen och pressa långsamt ner sågen till inställt sågningsdjup och för den framåt i sågningsriktningen. Snittmätarna **20**

visar sågklingans yttersta främre och bakre sågningspunkter (dia. 165 mm) vid maximalt sågningsdjup vid användande av guideskenan.

- Vrid anti-rekyllknappen **21** motsols för att frigöra den från skenan, om rekyll förekommer under sänksågning.
- Vrid anti-rekyllknappen **21** medsols till låst läge när du har slutfört sänksågningen.

Guidesystem (Bild A, E)

Guideskenorna, som finns att få i olika längder, möjliggör precisa och rena snitt och skyddar samtidigt arbetsstyckets yta mot skador.

Exakta vinklade snitt, geringssågningar och inpassningsarbeten kan utföras med hjälp av guideskenssystemet tillsammans med andra tillbehör.

Att fästa arbetsstycket med klämmor ger säker fasthållning och arbete.

För bästa sågresultat, bör avståndet till sänksågen vara mycket litet och kan ställas in med de två skenjusterarna **10**.

1. Lossa skruven inuti skenjusteraren, för att justera avståndet.
2. Justera knappen tills sågen låses vid skenan.
3. Vrid tillbaka knappen tills sågen kan glida lätt.
4. Håll fast skenjusteraren i rätt läge och lås skruven igen.

NOTERA: Återjustera **ALLTID** systemet före det används med andra skenor.

Splitterskydd

Guideskenan är försedd med ett splitterskydd som måste skäras till rätt storlek före det används för första gången.

VIKTIGT: Läs och följ **ALLTID** guidesystemets instruktioner före du skär till splitterskyddet.

1. Ställ in sänksågen på hastighet 5.
2. Placera guideskenan på en träbit.
3. Ställ in sänksågen på 5 mm sågningsdjup.
4. Placera sågen på den bakre delen av guideskenan.
5. Starta sågen, pressa den nedåt för att ställa in sågningsdjupet och skär till splitterskyddet längs med hela dess längd, med en oavbruten rörelse. Splitterskyddets kant motsvarar nu exakt klingans snittkant.



VARNING: För att undvika personskada skall guideskenan **23** **ALLTID** fästas med en klämma.

Hastighetsinställning (Bild A)

Hastigheten kan ställas in till mellan 1750 och 4200 /min, med hjälp av hastighetshjulet **19**. Det ger dig möjlighet att optimera sågningshastigheten, så att den anpassas till materialet. Se följande batell för materialtyp och hastighet.

Materialtyp som skall skäras	Hastighet Räckvidd
Solitt trä (hårt, mjukt)	3–5
Spånplatta	4–5
Laminat, lamellträ, faner och plywood	2–5
Papper och kartong	1–3

Väggsågning (Bild A, G)

1. Placera sänksågen med det yttre skyddet **22** på ett rent och platt golv.
2. Pressa sågfoten **4** med framsidan på dörren mot det justerade djupstoppet.

Dammuppsugning (Bild A, H)

 **WARNING:** Risk för inandning av damm. För att minska risken för personskador bär **ALLTID** godkänd dammask.

Ditt verktyg är försedd med en dammutsugningsöppning **9**.

Dammutsugaradaptorn låter dig ansluta verktyget till en extern dammutsugare, antingen med AirLock™-systemet (DWW9000-XJ) eller en standard 35 mm dammutsugarslang.

 **WARNING:** Använd **ALLTID** en dammsugare som uppfyller gällande föreskrifter gällande dammutsläpp vid sågning av trä. Dammsugarslangar hos de flesta vanliga dammsugare passar direkt i dammutsugningsuttaget.

UNDERHÅLL

Ditt elverktyg från DEWALT har konstruerats för att arbeta över en lång tidsperiod med minimalt underhåll. Kontinuerlig tillfredsställande drift beror på ordentlig verktygsvård och regelbunden rengöring.

 **WARNING:** För att minska risken för allvarlig personskada, stäng av verktyget och koppla bort det från strömkällan innan du gör några justeringar eller tar bort/installerar tillsatser eller tillbehör. Se till att startknappen är i AV-läge. En oavsiktlig igångsättning kan orsaka personskada.

 **WARNING:** Om sågklingan är sliten skall den bytas ut mot en ny skarp klinga.





Smörjning

Ditt elverktyg behöver ingen ytterligare smörjning.



Rengöring

 **WARNING:** Blås bort smuts och damm från huvudkåpan med torr luft varje gång du ser smuts samlas i och runt lufthålen. Bär godkända ögonskydd och godkänt dammfilterskydd när du utför denna procedur.

 **WARNING:** Använd aldrig lösningsmedel eller andra skarpa kemikalier för att rengöra de icke-metalliska delarna på verktyget. Dessa kemikalier kan försvaga de material som används i dessa delar. Använd en trasa som bara är fuktad med vatten och mild tvål. Låt aldrig någon vätska komma in i verktyget; sänk aldrig ner någon del av verktyget i en vätska.

Valfria tillbehör

 **WARNING:** Eftersom andra tillbehör än de som erbjuds av DEWALT inte har testats med denna produkt, kan användningen av sådana tillbehör med detta verktyg vara riskabelt. För att minska risken för personskada bör endast tillbehör som rekommenderas av DEWALT användas med denna produkt.

Rådfråga din återförsäljare för vidare information angående lämpliga tillbehör.

Att skydda miljön



Separat insamling. Produkter och batterier som är märkta med denna symbol får inte kastas i den vanliga hushållssoporna.



Produkter och batterier innehåller material som kan återvinnas och återanvändas vilket minskar behovet av råmaterial. Återvinn elektriska produkter och batterier enligt lokala bestämmelser. Ytterligare information finns tillgängligt på www.2helpU.com.

SAPLAMA BIÇKI

DWS520

Tebrikler!

Bir DEWALT aleti seçtiniz. Uzun süreli deneyim, sürekli ürün geliştirme ve yenilik DEWALT markasının profesyonel elektrikli alet kullanıcıları için en güvenilir ortaklardan birisi haline gelmesini sağlamaktadır.

Teknik Özellikleri

		DWS520 QS/GB	DWS520 LX
Voltaj	V _{ac}	220-240	115
Tip		3	3
Çıkış gücü	W	1300	1300
Yüksüz hız	min ⁻¹	1750-4200	1750-4200
Disk çapı	mm	165	165
Maksimum kesim derinliği			
90° (kılavuz raysız)	mm	59	59
90° (kılavuz rayı ile)	mm	55	55
Disk deliği	mm	20	20
Şev açısı ayarı		47°	47°
Ağırlık	kg	5	5

Bu standart uyarınca gürültü ve/veya titreşim değerleri (triaks vektör toplamı): EN62841-2-5:

L _{pa} (ses basıncı düzeyi)	dB(A)	91	91
L _{wa} (akustik güç düzeyi)	dB(A)	102	102
K (akustik gücü belirsizliği)	dB(A)	3	3
Titreşim emisyon değeri a _h =	m/s ²	<2,5	<2,5
Belirsizlik K =	m/s ²	1,5	1,5

Bu bilgi sayfasında verilen titreşim ve/veya gürültü emisyonu düzeyi, EN62841'de belirtilen standart teste uygun olarak ölçülmüştür ve aletleri birbiriyle karşılaştırmak için kullanılabilir. Maruz kalmaya dönük bir ön değerlendirme olarak kullanılabilir.

UYARI: Beyan edilen titreşim ve/veya gürültü emisyon düzeyi, aletin ana uygulamalarını yansıtır. Bununla birlikte alet farklı uygulamalar için, farklı aksesuarlar veya yeterince bakım yapılmadan kullanıldığında, titreşim ve/veya gürültü emisyonu değişebilir. Bu, toplam çalışma süresindeki maruz kalma seviyesini önemli ölçüde artırabilir.

Titreşim ve/veya gürültü maruz kalma seviyesine ilişkin bir tahminde bulunurken aletin kapalı kaldığı veya çalıştığı ancak gerçekte işi yapmadığı zamanlar da dikkate alınmalıdır. Bu, toplam çalışma süresindeki maruziyet düzeyini önemli ölçüde azaltabilir.

Operatörü titreşim ve/veya gürültünün etkilerinden korumak için aşağıdakiler gibi ilave güvenlik önlemleri tanımlayın: aleti ve aksesuarları iyi koruyun, ellerinizi

sıcak tutun (titreşim için uygundur), çalışma sürelerini iyi organize edin.

AT Uygunluk Beyanatı

Makine Direktifi



Saplama bıçkı DWS520

DEWALT, Teknik Özellikleri bölümünde açıklanan bu ürünlerin aşağıda belirtilen yönergelere uygun olduğunu beyan eder: 2006/42/AT, EN62841-1:2015; EN62841-2-5:2014.

Bu ürünler ayrıca 2014/30/EU ve 2011/65/EU Direktiflerine de uygundur. Daha ayrıntılı bilgi için, lütfen aşağıdaki adresten DEWALT ile temas kurun veya kılavuzun arka kapağına bakın.

Bu belge altında imzası bulunan yetkili, teknik dosyanın derlenmesinden sorumludur ve bu beyanı DEWALT adına vermiştir.

Markus Rompel
PTE-Avrupa, Mühendislik Birimi Genel Müdür Yardımcısı
DEWALT, Richard-Klinger-Straße 11,
D-65510, Idstein, Almanya
10.08.2016

UYARI: Yaralanma riskini azaltmak için, kullanım kılavuzunu okuyun.

Tanımlar: Güvenlik Talimatları

Aşağıdaki tanımlar her işaret sözcüğü ciddiyet derecesini gösterir. Lütfen kılavuzu okuyunuz ve bu simgelere dikkat ediniz.



TEHLİKE: Engellenmemesi halinde **ölüm veya ciddi yaralanma** ile sonuçlanabilecek **çok yakın bir tehlikeli durumu** gösterir.



UYARI: Engellenmemesi halinde **ölüm veya ciddi yaralanma** ile sonuçlanabilecek **potansiyel bir tehlikeli durumu** gösterir.



DİKKAT: Engellenmemesi halinde **önemsiz veya orta dereceli yaralanma** ile sonuçlanabilecek **potansiyel bir tehlikeli durumu** gösterir.

İKAZ: Engellenmemesi halinde **maddi hasara neden olabilecek, yaralanma ile ilişkisi olmayan durumları** gösterir.



Elektrik çarpması riskini belirtir.



Yangın riskini belirtir.

Elektrikli El Aletleri İçin Genel Güvenlik

Talimatları



UYARI: Bu elektrikli aletle verilen tüm güvenlik uyarılarını, talimatları, resimleri ve teknik özellikleri okuyun. Aşağıda listelenen tüm talimatların uyulmaması elektrik çarpmasına, yangına ve/veya ciddi yaralanmalara neden olabilir.

BÜTÜN UYARI VE GÜVENLİK TALİMATLARINI İLERİDE BAKMAK ÜZERE SAKLAYIN

Uyarılarda yer alan «elektrikli alet» terimi şebeke elektrliğiyle (kablolu) veya akü/pille (şarjlı) çalışan elektrikli aletinizi ifade etmektedir.

1) Çalışma alanının Güvenliği

- Çalışma alanını temiz ve aydınlık tutun.** Karışık ve karanlık alanlar kazaya davetiye çıkarır.
- Elektrikli aletleri, yanıcı sıvılar, gazlar ve tozların bulunduğu yerler gibi yanıcı ortamlarda çalıştırmayın.** Elektrikli aletler, toz veya dumanları ateşleyebilecek kıvılcıklar çıkarır.
- Bir elektrikli aleti çalıştırırken çocuklardan ve etraftaki kişilerden uzak tutun.** Dikkatinizi dağıtıcı şeyler kontrolü kaybetmenize neden olabilir.

2) Elektrik Güvenliği

- Elektrikli aletlerin fişleri prizlere uygun olmalıdır.** Fiş üzerinde kesinlikle hiçbir değişiklik yapmayın. Topraklı elektrikli aletlerde hiçbir adaptör fişi kullanmayın. Değiştirilmemiş fişler ve uygun prizler elektrik çarpması riskini azaltacaktır.
- Borular, radyatörler, ocaklar ve buzdolapları gibi topraklanmamış yüzeylerle vücut temasından kaçının.** Vücudunuzun topraklanması halinde yüksek bir elektrik çarpması riski vardır.
- Elektrikli aletleri yağmura maruz bırakmayın veya ıslatmayın.** Elektrikli alete su girmesi elektrik çarpması riskini arttıracaktır.
- Elektrik kablosunu uygun olmayan amaçlarla kullanmayın.** Elektrikli aleti kesinlikle kablosundan tutarak taşımayın, çekmeyin veya prizden çıkartmayın. Kabloyu sıcağın, yağdan, keskin kenarlardan veya hareketli parçalardan uzak tutun. Hasarlı veya dolanmış kablolar elektrik çarpması riskini artırır.
- Elektrikli bir aleti açık havada çalıştırıyorsanız, açık havada kullanıma uygun bir uzatma kablosu kullanın.** Açık havada kullanıma uygun bir kablolu kullanılması elektrik çarpması riskini azaltır.
- Eğer bir elektrikli aletin nemli bir bölgede çalıştırılması zorunluysa, bir artık akım aygıtı (RCD) korumalı bir kaynak kullanın.** Bir RCD kullanılması elektrik şoku riskini azaltır.

3) Kişisel Güvenlik

- Elektrikli bir aleti kullanırken her zaman dikkatli olun, yaptığınız işe yoğunlaşın ve sağduyulu**

davranın. Elektrikli bir aleti yorgunken veya ilaç ya da alkolün etkisi altındayken kullanmayın. Elektrikli aletleri kullanırken bir anlık dikkatsizlik ciddi kişisel yaralanmayla sonuçlanabilir.

- Kişisel koruyucu ekipmanları mutlaka kullanın. Daima koruyucu gözlük takın.** Koşullara uygun toz maskesi, kaymayan güvenlik ayakkabıları, baret veya kulaklık gibi koruyucu donanımların kullanılması kişisel yaralanmaları azaltacaktır.
- İstem dışı çalıştırılmasını önleyin. Aleti güç kaynağına ve/veya aküye bağlamadan, yerden kaldırmadan veya taşımadan önce düğmenin kapalı konumda olduğundan emin olun.** Aleti, parmağınız düğme üzerinde bulunacak şekilde taşımak veya açık konumdaki elektrikli aletleri elektrik şebekesine bağlamak kazaya davetiye çıkarır.
- Elektrikli aleti açmadan önce tüm ayarlamaları anahtarlarını çıkartın.** Elektrikli aletin hareketli bir parçasına takılı kalmış bir anahtar kişisel yaralanmaya neden olabilir.
- Ulaşmakta zorlandığımız yerlerde kullanmayın. Daima sağlam ve dengeli basın.** Bu, beklenmedik durumlarda elektrikli aletin daha iyi kontrol edilmesine olanak tanır.
- Uygun şekilde giyinin. Bol elbiseler giymeyin ve takı takmayın. Saçınızı ve giysilerinizi hareketli parçalardan uzakta tutun.** Bol elbiseler ve takılar veya uzun saç hareketli parçalara takılabilir.
- Eğer kullandığınız üründe toz emme ve toplama özellikleri olan ataşmanlar varsa bunların bağlı olduğundan ve doğru şekilde kullanıldığından emin olun.** Bu ataşmanların kullanılması toza ilgili tehlikeleri azaltabilir.
- Aletlerin sık kullanımı sonucu oluşan aşınalığın keyfi davranışta bulunmanıza ve aletle ilgili güvenlik ilkeleri ihmal etmenize neden olmasına izin vermeyin.** Dikkatsiz bir hareket bir anda ciddi yaralanmalara neden olabilir.

4) Elektrikli Aletlerin Kullanımı ve Bakımı

- Elektrikli aleti zorlamayın. Uygulamanız için doğru elektrikli aleti kullanın.** Doğru elektrikli alet, belirlendiği kapasite ayarında kullanıldığında daha iyi ve güvenli çalışacaktır.
- Düğme açmıyor ve kapatmıyorsa elektrikli aleti kullanmayın.** Düğmeyle kontrol edilemeyen tüm elektrikli aletler tehlikelidir ve tamir edilmesi gerekmektedir.
- Herhangi bir ayar, aksesuar değişimi veya elektrikli aletlerin saklanması öncesinde fişi güç kaynağından çekin ve/veya eğer demonte edilebilir tipteyse, bataryayı aletten ayırın.** Bu tür önleyici güvenlik tedbirleri elektrikli aletin istem dışı olarak çalıştırılması riskini azaltacaktır.
- Elektrikli aleti, çocukların ulaşamayacağı yerlerde saklayın ve elektrikli aleti tanımayan veya bu talimatları bilmeyen kişilerden elektrikli aleti**

kullanmasına izin vermeyin. Elektrikli aletler, eğitimsiz kullanıcıların elinde tehlikelidir.

- e) **Elektrikli alet ve aksesuarlarına düzenli bakım yapın.** Hareketli parçalardaki hizalama hatalarını ve tutuklukları, parçalardaki kırılmalar ve elektrikli aletin çalışmasını etkileyebilecek tüm diğer koşulları kontrol edin. **Hasarlı ise, elektrikli aleti kullanmadan önce tamir ettirin.** Kazaların çoğu, elektrikli aletlerin bakımının yeterli şekilde yapılmamasından kaynaklanır.
- f) **Kesim aletlerini keskin ve temiz tutun.** Bakımı uygun şekilde yapılmış keskin kesim uçlu kesim aletlerinin sıkıya ihtimali daha düşüktür ve kontrol edilmesi daha kolaydır.
- g) **Elektrikli aleti, aksesuarlarını ve aletin diğer parçalarını kullanırken bu talimatlara mutlaka uyun ve çalışma ortamının koşullarını ve yapılacak işin ne olduğunu göz önünde bulundurun.** Elektrikli aletin öngörülen işlemler dışındaki işlemler için kullanılması tehlikeli durumlara neden olabilir.
- h) **Tüm tutamakları ve tutma yerlerini kuru, temiz ve üzerinde yağ ile gres bulunmayacak şekilde muhafaza edin.** Kaygan tutamaklar ve tutma yerleri, beklenmedik durumlarda aletin güvenli bir şekilde tutulması ve kontrol edilmesine izin vermez.

5) Servis

- a) **Elektrikli aletinizi, sadece orijinal yedek parçaların kullanıldığı yetkili DEWALT servisine tamir ettirin.** Bu, elektrikli aletin güvenliğinin muhafaza edilmesini sağlayacaktır.

İLAVE ÖZEL GÜVENLİK KURALLARI

Tüm işlemler için güvenlik talimatları

- a) **⚠ TEHLİKE: Ellerinizi kesme alanı ve diskten uzak tutun.** Diğer elinizi ilave tutamak veya motor kapağı üzerinde tutun. Bıçkıyı iki elinizle tutuyorsanız, diskle kesilmeyebilirler.
- b) **Çalışma parçasının altına uzanmayın.** Kılavuz, sizi çalışma parçasının altındaki diskten koruyamaz.
- c) **Kesme derinliğini çalışma parçasının kalınlığına kadar ayarlayın.** Çalışma parçasının altından, disk dişlerinin tamamından daha aza görünür olmalıdır.
- d) **Kesilmekte olan parçayı asla ellerinizde ve ayaklarınızın arasında tutmayın.** Çalışma parçasını dengeli bir platform üzerinde sabitleyin. Bedensel etkiye maruz kalma, diskin dönüşünün engellenmesi veya kontrol kaybını en aza indirmek için işi desteklemek önemlidir.
- e) **Kesme aletinin gizli kablolar ile temas halinde olabileceği bir yerde çalışırken, elektrikli aleti yalıtımlı kavrama yüzeylerinden tutun.** Bir "elektrikli" tel ile temas edilmesi, aletin açtıkları metal parçalarına da "elektrikli" iletecek ve kullanılan kişiyi çarparacaktır.
- f) **Keserken, daima bir kesme çiti veya düz kenar kılavuzu kullanın.** Bu, kesimin hassasiyetini artırır ve diskin dönüşünün engellenmesi riskini azaltır.

- g) **Daima doğru boyutta ve mil delikli şekle sahip (baklava şeklinde karşısında yuvarlak) disk kullanın.** Bıçkının montaj donanımına uymayan diskler, kontrol kaybına yol açacak Şek.de düzgün olmayan biçimde çalışacaktır.
- h) **Asla hasarlı veya hatalı disk rondelalarını veya civatayı kullanmayın.** Disk rondelaları ve civatası, optimum çalışma performansı ve güvenliği için bıçkınız için özel olarak tasarlanmıştır.

Geri Tepme Nedenleri ve Operatörün Korunması

- Geri tepme, sıkışmış, engellenmiş veya yanlış ayarlanmış bir bıçkı diskinin, kontrolden çıkan bıçkının üzerinde çalışılan parçadan yukarı ve dışa yükselerek operatöre doğru yönelmesine yol açan, ani bir tepkidir;
- Disk sıkıştığında veya kapanan kertik tarafından sıkıca engellendiğinde, diskin hızı kesilir ve motor tepkimesi üniteyi aniden operatöre doğru geri gelene kadar tahrik eder;
- Disk kesme sırasında burulur veya yanlış hizalanırsa, diskin dişleri ve arka kenarı tahtanın üst yüzüne saplanıp diskin kertikten dışarı ve operatöre doğru fırlamasına yol açabilir.

Geri tepme, aletin yanlış kullanılması ve/veya yanlış çalıştırma prosedürleri veya çalıştırma şartları sonucu ortaya çıkar ve aşağıda verilen önlemler alınarak engellenebilir:

- a) **Bıçkıyı her iki elinizle sıkıca kavrayın ve kollarınızı geri tepme kuvvetlerine dayanacak Şek.de konumlandırın. Bedeninizi disk ile aynı hizada değil, diskin herhangi bir yanında konumlandırın.** Geri tepme bıçkının arkaya doğru fırlamasına yol açabilir, ancak uygun önlemler alınırsa, geri tepme kuvvetleri operatör tarafından kontrol edilebilir.
- b) **Disk dönüşü engellendiğinde ya da herhangi bir nedenle kesime ara vermek gerektiğinde tetiği serbest bırakın ve disk tamamen duruncaya kadar üniteyi malzeme içinde hareketsiz tutun. Asla üniteyi iş parçasından çıkarmaya çalışmayın ya da disk hareket ederken üniteyi geri çekmeyin yoksa geri tepme olabilir.** Diskin engellenme nedenlerini ortadan kaldırmak için inceleme yapın ve düzeltici önlemler alın.
- c) **Bir bıçkıyı bir çalışma parçası üzerinde yeniden başlattığınızda, bıçkı diskini kertikte ortalayın ve bıçkının dişlerinin malzemeye girmedikini kontrol edin.** Disk dönüşü engelleniyorsa alet yeniden başlatılırken kalkınabilir ya da geri tepebilir.
- d) **Disk dönüşünün engellenmesi ve geri tepme riskini en aza indirmek için geniş panelleri destekleyin.** Büyük paneller kendi ağırlıkları altında bükülme eğilimindedir. Destek her iki kenardan, kesim hattının yanında ve panelin kenarı yakınında panel altına yerleştirilmelidir.
- e) **Kör veya hasarlı diskler kullanmayın.** Keskinleştirilmemiş veya uygun olmayan biçimde ayarlanmış diskler, aşırı sürtünme, diskin dönüşünün engellenmesi ve geri tepmeye neden olan dar kertik oluşturur.

- f) **Disk derinliği ve şev ayarlamaya kilitleme kolları, kesme yapılmadan önce sıkı ve sabit olmalıdır.** Kesme sırasında disk ayarı kayarsa, bu diskin dönüşünün engellenmesi ve geri tepmeye yol açabilir.
- g) **Mevcut duvarlara veya diğer kör alanlara "saplama kesme" yaparken son derece dikkatli olun. Çıkıntılı disk, nesnelere geri tepmeye yol açacak şek. de kesebili.**

Saplama tipi bıçklar için güvenlik talimatları

- a) **Her kullanımdan önce siperin doğru kapatıldığını kontrol edin. Siper serbest hareket etmiyor ve bıçağın üzerini anında kapatmıyorsa testereyi çalıştırmayın.** Siperi kesinlikle bıçak açıkta olacak şekilde kelepçelemeyin veya bağlamayın. Testere yanlışlıkla düşerse, siper bükülebilir. Siperin serbestçe hareket ettiğini, herhangi bir açı ve derinlikte bıçak veya diğer parçalara temas etmediğini kontrol edin.
- b) **Kılavuz geri dönüş yayının çalışmasını ve durumunu kontrol edin. Kılavuz ve yay düzgün çalışmıyorsa, kullanım öncesinde bakıma alınmalıdır.** Hasarlı parçalar, yapışkan kalıntıları veya döküntü birikmesi nedeniyle kılavuz ağır biçimde çalışabilir.
- c) **"Saplama kesimi" yaptığınız zaman bıçkınin kılavuz plakasının oynamayacağından emin olun.** Yanlara kayan disk, dönüşü engelleyecek ve muhtemelen geri tepme yapacaktır.
- d) **Bıçkıyı tezgaha veya yere koymadan önce kılavuzun diski kapattığını daima gözlemleyin.** Korumasız, dönen bir disk, bıçkınin geri ilerlemesine ve yoluna ne çıkarsa kesmesine yol açacaktır. Düşme bırakıldıktan sonra, diskin durmasını ne kadar zaman aldığının farkında olun.

Yarma bıçaklı tüm bıçklar için ilave güvenlik talimatları

- a) **Kullanılmakta olan disk için uygun yarma bıçağını kullanın.** Yarma bıçağının çalışması için, bu, diskin gövdesinden daha kalın, ancak diskin dış setinden daha ince olması gerekir.
- b) **Yarma bıçağını bu talimat el kitabında anlatıldığı şek.de ayarlayın.** Hatalı aralıklandırma, konumlandırma ve hizalama, yarma bıçağının geri tepmeyi önlemede etkisiz kalmasına yol açabilir.
- c) **Yarma bıçağının çalışması için, çalışma parçasına girmiş olması gerekir.** Yarma bıçağı, kısa kesimler sırasında geri tepmeyi engelleme konusunda etkisizdir.
- d) **Yarma bıçağı eğilmişse, bıçkıyı çalıştırmayın.** Hafif bir müdahale dahi, kılavuzun kapanma hızını yavaşlatabilir.

Saplama tipi bıçklar için ilave güvenlik talimatları

- **Kulak koruyucu kullanın.** Gürültüye maruz kalınması işitme kaybına neden olabilir.

- **Bir toz maskesi takın.** Toz parçacıklarına maruz kalma, nefes alma güçlüğü ve olası yaralanmaya yol açabilir.
- **Önerilenden daha büyük veya küçük çapa sahip diskler kullanmayın.** Uygun kesme kapasiteleri için, teknik verilere bakınız. Yalnızca bu el kitabında belirtilen ve EN 847-1 ile uyumlu diskleri kullanın.
- **Asla aşındırıcı kesme çarkları kullanmayın.**



UYARI: Bir kaçak akım cihazının 30mA veya daha az kaçık akımla kullanılması öneriyoruz.

Diğer Tehlikeler

Emniyet tedbirlerini düzenleyen yönetmeliğin uygulanmasına ve emniyet sağlayıcı aygıtların kullanılmasına rağmen, başka belirli risklerden kaçınılamaz. Bunlar:

- **Duyuma bozukluğu.**
- **Sıçrayan parçacıklardan kaynaklanan yaralanma riski.**
- **Çalışma sırasında ısınan aksesuarlardan kaynaklanan yanık tehlikesi.**
- **Uzun süreli kullanımdan kaynaklanan yaralanma riski.**

Elektrik Güvenliği

Den elektriska motorn har konstruerats för endast en spänning. Kontrollerna alltid att strömförsörjningen motsvarar spänningen på klassificeringsplattan.



DEWALT aletinin EN62841 standardına uygun olarak çift yalıtımlıdır; bu nedenle, topraklama kablosuna gerek yoktur.

Elektrik kablosu hasar görürse, yalnızca DEWALT veya yetkili bir servis tarafından değiştirilmelidir.

Uzatma Kablolarının Kullanımı

Uzatma kablosu kullanılması gerekiyorsa bu aletin giriş gücüne (Teknik verilere bakın) uygun onaylı bir 3 damarlı uzatma kablosu kullanın. Minimum iletken boyutu 1,5 mm²'dir; maksimum uzunluk 30 m'dir.

Bir kablo makarası kullanırken, kabloyu daima sonuna kadar açın.

Ambalaj İçeriği

Ambalaj, aşağıdaki parçaları içermektedir:

- 1 Saplama bıçkı
- 1 Altıgen anahtar
- 1 Kullanım kılavuzu

- **Alet, parçalar ve aksesuarlarda nakliye sırasında hasar oluşup oluşmadığını kontrol edin.**
- **Çalıştırmadan önce bu kılavuzu iyice okuyup anlamak için zaman ayırın.**

Alet Üzerindeki Etiketler

Alet üzerinde, aşağıdaki uyarı sembolleri bulunmaktadır:



Aletle çalışmaya başlamadan önce bu kılavuzu okuyun.



Maksimum kesim derinliği



Disk çapı

Tarih Kodu Konumu (Şek. [Flg.] A)

İmalat yılını da içeren Tarih Kodu **26** gövdeye basılıdır.

Örnek:

2019 XX XX

İmalat Yılı

Açıklama (Şek. A–C, F, G)



UYARI: Hiçbir zaman elektrikli aleti veya herhangi bir parçasını değiştirmeyin. Hasarla veya yaralanmayla sonuçlanabilir.

- 1 saplama tetiği
- 2 açık/kapalı düğmesi
- 3 ana tutamak
- 4 paten
- 5 şev ayar topuzu
- 6 derinlik ayar topuzları
- 7 derinlik ölççeği
- 8 ön tutamak
- 9 toz çıkartma çıkışı
- 10 ray ayarlayıcısı
- 11 disk
- 12 kilitleme butonu
- 13 kilitleme kolu
- 14 disk kelepçeleme vidası
- 15 dış flanş
- 16 iç flanş
- 17 yarma bıçağı
- 18 yarma bıçağı ayarlama vidaları
- 19 hız çarkı
- 20 kesme göstergesi
- 21 geri tepme önleyici topuz
- 22 diş kılavuz
- 23 kılavuz rayı
- 24 disk konumu göstergeleri
- 25 meyil kadranı

Kullanım Amacı

DWS520 saplama bıçkısı profesyonel bıçkı uygulamaları ve ahşap ürünlerin kesimi için yapılmıştır.

Islak koşullarda veya yanıcı sıvı ya da gazların mevcut olduğu ortamlarda **KULLANMAYIN**.

Bu ağır iş saplama bıçkısı, profesyonel bir elektrikli alettir.

Çocukların aleti ellemesine **İZİN VERMEYİN**. Bu alet deneyimsiz kullanıcılar tarafından kullanılırken nezaret edilmelidir.

- Bu ürün fiziksel ve zihinsel kapasitesinin yanı sıra algılama gücü azalmış olan veya yeterince deneyim ve bilgisi bulunmayan kişiler (çocuklar dahil) tarafından kullanılmak üzere üretilmemiştir. Bu tür kişiler ürünü ancak güvenliklerinden sorumlu bir kişi tarafından cihazın

kullanımıyla ilgili talimatların verilmesi veya sürekli kontrol altında tutulması durumunda kullanılabilir. Çocuklar, bu ürün ile kontrol altında tutulmalıdır.

MONTAJ VE AYARLAMALAR



UYARI: Ciddi yaralanma riskini azaltmak için herhangi bir ayar yapmadan ya da parça veya aksesuarları söküp takmadan önce aleti kapatın ve güç kaynağından ayırın. Tetik düğmesinin KAPALI konumunda olduğunu kontrol edin. Aletin yanlışlıkla çalıştırılması yaralanmaya neden olabilir.

Şev ayarı (Şek. A)

Şev açısı 0° ile 47° arasında ayarlanabilir.

1. Şev ayar topuzlarını **5** gevşetin.
2. Gösterge, meyil kadranı **25** üzerinde istenen açıyı işaret edene kadar bıçkı segmanını **4** eğerek şev açısını ayarlayın.
3. Şev ayar topuzlarını **5** sıkıştırın.

Bıçkı ağzının değiştirilmesi (Şek. A–C)

1. Kilit butonuna **12** basın.
2. Durdurmak için saplama bıçkısına bastırın (disk değiştirme konumu).
3. Durana kadar kilitleme kolunu **13** saat yönünde çevirin.
4. Kilitleme kolunu **13** aşağı bastırın ve kilitleme konumu bulunana kadar diski döndürün.

NOT: Disk **11** artık kilitlemiştir ve elle çevrilemez.

5. Disk kelepçeleme vidasını **14** çıkarmak için saat yönünün tersine çevirin.
6. Dış flanş **15** ve kullanılan diski **11** çıkarın. İç flanşa **16** yeni diski yerleştirin.
7. Dış flanş **15** ve disk kelepçeleme vidasını **14** değiştirin. Vidayı saat yönünde elle çevirin.

NOT: Bıçkı diskinin dönme yönüyle saplama bıçkısının dönme yönü aynı OLMALIDIR.

8. Bıçak sıkıştırma vidasını altıgen anahtar kullanarak iyice sıkın.
9. Durana kadar kilitleme kolunu **13** saat yönünün tersine çevirin ve serbest bırakın.
10. Saplama bıçkısını en üst konuma geri getirin.
11. Bıçkı diski değişimini kilitlemek için saplama tetiğini **1** ileri itin.

Yarma bıçağının ayarlanması (Şek. A–C)

Yarma bıçağının **17** doğru yönü için Şek. C'e bakın. Bıçkı ağzını değiştirdikten sonra veya gerekli olduğunda yarma bıçağının boşluğunu ayarlayın.

1. **Bıçkı Diskinin Değiştirilmesi** bölümünde bulunan 1–4 arası adımları izleyin.
2. Yarma ayar vidasını **18** bir altıgen anahtar ile gevşetin ve yarma bıçağını Şek. C'te gösterilen Şek.de ayarlayın.
3. Yarma bıçağı ayar vidasını **18** sıkıştırın.
4. Durana kadar kilitleme kolunu **13** saat yönünün tersine çevirin.
5. Saplama bıçkısını en üst konuma geri getirin.

6. Bıçkı diski değişimini kilitlemek için saplama tetiğini ❶ ileri itin.

Kesim derinliğinin ayarlanması (Şek. D)

Kesme derinliği, kılavuz rayı takılı olmadığında 0 – 59 mm olarak, kılavuz rayı takılı olduğunda ise: 0 – 55 mm olarak ayarlanabilir.

1. Derinlik ayar topuzunu ❷ gevşetin ve doğru kesme derinliğini elde etmek için işaretleyiciyi hareket ettirin.
2. Derinlik ayar topuzunu ❷ sıkın.

NOT: Optimal sonuçlar için, bıçkı bıçağının, çalışma parçasına yaklaşık 3 mm girmesine izin verin (Şek. D).

KULLANMA

Kullanma Talimatları



UYARI: Güvenlik talimatlarına ve geçerli yönetmeliklere daima uyun.



UYARI: Ciddi yaralanma riskini azaltmak için herhangi bir ayar yapmadan ya da parça veya aksesuarları söküp takmadan önce aleti kapatın ve güç kaynağından ayırın. Tetik düğmesinin KAPALI konumda olduğunu kontrol edin. Aletin yanlışlıkla çalıştırılması yaralanmaya neden olabilir.

Uygun El Pozisyonu (Şek. E)



UYARI: Ciddi yaralanma riskini azaltmak için, DAİMA Şek. de gösterilen uygun el pozisyonunu kullanın.



UYARI: Ciddi yaralanma riskini azaltmak için, ani tepki ihtimaline karşı aleti DAİMA sıkıca tutun.

Doğru el pozisyonu bir el ön kol üzerinde ❸, diğer el ana kol ❹ üzerinde olacak Şek.dedir.

Açma ve Kapama (Şek. A)

Saplama bıçkısını açmak için açık/kapalı düğmesine basın.

Aleti Yönlendirme (Şek. A, E, F)



UYARI:

- **DAİMA** çalışma parçasını, bıçkı yapılırken hareket edemeyeceği Şek.de sabitleyin.
- **DAİMA** makineyi ileri itin. **ASLA** makineyi size doğru çekmeyin.
- **DAİMA** saplama bıçkısını iki elle kullanın. Bir elinizi ana tutamağa koyun ❸ ve diğer elinizi de ön tutamağa koyun ❹ (Şek. 5'te gösterildiği gibi).
- **HER ZAMAN** rayı, kesilen parçaya tutturmak için gibi kelepçe kullanın.
- *Kablonun bıçkının yolunda olmadığından emin olun.*
- Testereyi doğru bir Şek.de yönlendirmek için uygun el konumunu kullanın.
- Kesme göstergesi ❷ 0° ve 47° kesimler için kesme hattını görüntüler (kılavuz rayı olmadığında).
- Disk konumu göstergesi ❷ tam saplama için disk konumunu gösterir.
- Optimum sonuçlar için, çalışma parçasının altını kelepçeleysin.

Kesme

1. Makineyi, bıçkı tabanının ön parçası, çalışma parçasının üzerine gelecek Şek.de yerleştirin.
2. Bıçkıyı açmak için açık/kapalı düğmesine basın.
3. Saplama düğmesini ❶ ileri itin, kesme derinliğini ayarlamak için bıçkıya bastırın ve kesme yönünde ileri itin.

SAPLAMA KESİMLERİ



UYARI: Geri tepmelerden kaçınmak için, saplama kesimi yapılırken aşağıdaki talimatlarla UYULMALIDIR:

- Makineyi kılavuz rayının üzerine yerleştirin ve geri tepme önleyici topuzu ❷ saatin tersi yönünde çevirerek serbest bırakın.
- Makineyi açın ve bıçkıyı ayarlanan kesim derinliğine doğru yavaşça bastırın ve kesme yönünde ileri doğru itin. Kesme göstergeleri ❷ maksimum kesme derinliğinde ve kılavuz rayı kullanılarak bıçkının tam ön ve tam arka kesme noktalarını (çap 165 mm) gösterir.
- Saplama kesimi sırasında geri tepme oluşmuşsa, bunu raydan serbest bırakmak için geri tepme önleyici topuzu ❷ saat yönünün tersine çevirin.
- Saplama kesimini bitirdiğinizde, geri tepme önleyici topuzunu ❷ saat yönünde kilitleme konumuna çevirin.

Kılavuz sistemi (Şek. A, E)

Farklı uzunluklarda mevcut olan kılavuz rayları, hassas, temiz kesimlere imkan vermekte ve aynı anda çalışma yüzeyini hasara karşı korumaktadır karşı korumaktadır.

İlave aksesuarlarla birlikte, tam açılı kesimler, gönyesinde kesimler ve bağlantı işleri, kılavuz rayı sistemi ile tamamlanabilir. Çalışma parçasını kelepçelerle sabitlemek, sağlam bir tutuş ve emniyetli çalışma sağlar.

Saplama bıçkısının kılavuz açıklığı, en iyi kesme sonuçları için çok küçük olmalıdır ve iki ray ayarlayıcısı ❶ ile ayarlanabilir.

1. Açıklığı ayarlamak için ray ayarlayıcısı içindeki vidayı serbest bırakın.
2. Bıçkı, ray üzerine kilitlenene kadar topuzu ayarlayın.
3. Bıçkı kolay biçimde kayana kadar topuzu ters yönde çevirin.
4. Ray ayarlayıcısını yerinde tutun ve vidayı yeniden kilitleyin.

NOT: DAİMA diğer raylarla kullanım için sistemi yeniden ayarlayın.

Yonga koruması

Kılavuz rayı ilk kullanımdan önce boyutunda kesilmesi gereken bir yonga koruması ile donatılmıştır:

ÖNEMLİ: DAİMA yonga korumasını kesmeden önce kılavuz sistemi talimatlarını okuyun ve bunlara uyun!

1. Saplama bıçkısını seviye 5'e ayarlayın.
2. Kılavuz rayını, tahtadan bir kırıpıntı parçası üzerine yerleştirin.
3. Saplama bıçkısını 5 mm kesme derinliğine ayarlayın.
4. Bıçkıyı, kılavuz rayın arka ucuna yerleştirin.

TÜRKÇE

5. Bıçkıyı açın, kesme derinliğine kadar bastırın ve bir süreli işlemden sonra yonga korumasını tam boy boyunca kesin. Yonga korumasının kenarı, artık tam olarak diskin kesme kenarına eşlenir.



UYARI: Yaralanma riskini azaltmak için, kılavuz rayını **23** HER ZAMAN bir kelepçe ile sabitleştirin.

Hız ayarlaması (Şek. A)

Hız çarkı **19** kullanılarak bu hız 1750 ve 4200/dak arasında ayarlanabilir. Böylelikle kesme hızını çalışılan malzemeye ayarlayabilirsiniz. Malzeme türü ve hız aralıkları için aşağıdaki tabloya bakın.

Kesilecek Malzemenin Tipi	Hız Aralığı
Masif ahşap (sert, yumuşak)	3–5
Sunta	4–5
Laminatlı ahşap, kalas, cilalı ve kaplamalı tahtalar	2–5
Kağıt ve karton	1–3

Duvar kesme (Şek. A, G)

1. Saplama bıçkısını, dış kılavuz **22** temiz, düz bir döşeme üzerinde olacak Şek.de yerleştirin.
2. Kapının ön tarafı ile pateni **4** ayarlanan derinlik durdurmasına karşı bastırın.

Toz çıkarma (Şek. A, H)



UYARI: Toz solunma riski. Yaralanmaları azaltmak için, HER ZAMAN onaylı bir maske takın.

Aletinize bir toz emme çıkışı **9** takılmıştır.

Toz Emme Adaptörü aleti, AirLock™ sistemi (DWV9000-XJ) veya standart 35 mm toz emme takımı kullanarak harici bir toz emiciye bağlamanızı sağlar.



UYARI: Ağaç kesimi sırasında HER ZAMAN, yürürlükte olan toz toplama yönergeleriyle uyumlu toz toplama sistemi kullanın. Kullanılan çoğu elektrikli süpürgeborusu toz emme çıkışına doğrudan takılmaya uygundur.

BAKIM

DEWALT elektrikli aletiniz minimum bakımla uzun bir süre çalışacak şekilde tasarlanmıştır. Kesintisiz olarak memnuniyet verici bir şekilde çalışması gerekli özenin gösterilmesine ve düzenli temizliğe bağlıdır.



UYARI: Ciddi yaralanma riskini azaltmak için herhangi bir ayar yapmadan ya da parça veya aksesuarları söküp takmadan önce aleti kapatın ve güç kaynağından ayırın. Tetik düğmesinin KAPALI konumda olduğunu kontrol edin. Aletin yanlışlıkla çalıştırılması yaralanmaya neden olabilir.



UYARI: Bıçkı diski aşınmışsa bunu yeni keskin bir disk ile değiştirin.



Yağlama

Elektrikli aletiniz ek bir yağlama gerektirmemektedir.



Temizleme



UYARI: Havalandırma deliklerinde ve etrafında toz toplanması halinde bu tozu ve kiri kuru hava kullanarak ana gövdeden uzaklaştırın. Bu işlemi gerçekleştirirken onaylı bir göz koruması ve onaylı toz maskesi takın.



UYARI: Aletin metalik olmayan parçalarını temizlemek için asla çözücü veya başka sert kimyasal kullanmayın. Bu kimyasallar bu parçalarda kullanılan malzemeleri güçsüzleştirir. Yalnızca su ve yumuşak sabunla nemiştirilmiş bir bez kullanın. Aletin içine herhangi bir sıvının girmesine izin vermeyin; aletin herhangi bir parçasını bir sıvı içine daldırmayın.

İlave Aksesuarlar



UYARI: DEWALT tarafından tedarik veya tavsiye edilenlerin dışındaki aksesuarlar bu ürün üzerinde test edilmediğinden, söz konusu aksesuarların bu aletle birlikte kullanılması tehlikeli olabilir. Yaralanma riskini azaltmak için bu ürünle birlikte sadece DEWALT tarafından tavsiye edilen aksesuarlar kullanılmalıdır.

Uygun aksesuarlarla ilgili daha fazla bilgi için satış noktalarıyla görüşün.

Çevrenin Korunması



Aynı toplama. Bu işaretlenmiş simgeyle ürün ve piller normal evsel atıklarla birlikte çöpe atılmamalıdır.



Bazı malzemeleri içeren ürün ve piller geri dönüştürülebilir veya geri kazanılabilir, bu da bazı hammaddeler için talebi azaltabilir. Lütfen elektrikli ürünleri ve pilleri yerel yasal mevzuata uygun şekilde geri dönüşüme tabi tutun. Daha ayrıntılı bilgiler www.2helpU.com adresinde mevcuttur

ΠΡΙΟΝΙ ΜΕ ΒΥΘΙΣΗ ΚΕΦΑΛΗΣ

DWS520

Συγχαρητήρια!

Επιλέξατε ένα εργαλείο DEWALT. Τα έτη εμπειρίας, η σχολαστική ανάπτυξη προϊόντων και η καινοτομία έχουν καταστήσει την DEWALT έναν από τους πιο αξιόπιστους συνεργάτες στον τομέα των επαγγελματικών ηλεκτρικών εργαλείων.

Τεχνικά δεδομένα

		DWS520 QS/GB	DWS520 LX
Τάση	V _{AC}	220-240	115
Τύπος		3	3
Ισχύς εξόδου	W	1300	1300
Ταχύτητα χωρίς φορτίο	min ⁻¹	1750-4200	1750-4200
Διάμετρος λεπίδας	mm	165	165
Μέγιστο βάθος κοπής			
90° (χωρίς οδηγό ράνα)	mm	59	59
90° (χωρίς οδηγό ράνα)	mm	55	55
Εσωτερική διάμετρος λεπίδας	mm	20	20
Ρύθμιση γωνίας λοξότμησης		47°	47°
Βάρος	kg	5	5
Τιμές Τιμές θορύβου και κραδασμών (διανυσματικό άθροισμα σε τρεις άξονες) σύμφωνα με το EN62841-2-5:			
L _{PA} (επίπεδο πίεσης ήχου)	dB(A)	91	91
L _{WA} (επίπεδο ισχύος ήχου)	dB(A)	102	102
K (αβεβαιότητα για το δοθέν επίπεδο ήχου)	dB(A)	3	3
Τιμή εκπομπής κραδασμών a _H =	m/s ²	<2,5	<2,5
Αβεβαιότητα K =	m/s ²	1,5	1,5

Το επίπεδο εκπομπής κραδασμών και/ή θορύβου που αναφέρεται στο παρόν δελτίο πληροφοριών έχει μετρηθεί σύμφωνα με τυποποιημένη διαδικασία δοκιμής που αναφέρεται στο πρότυπο EN62841 και μπορεί να χρησιμοποιηθεί για τη σύγκριση ενός εργαλείου με άλλο. Μπορεί να χρησιμοποιηθεί για μια προκαταρκτική αξιολόγηση της έκθεσης σε κραδασμούς.



ΠΡΟΕΙΔΟΠΟΙΗΣΗ: Το αναφερόμενο επίπεδο εκπομπής κραδασμών και/ή θορύβου αντιστοιχεί στις βασικές εφαρμογές του εργαλείου. Ωστόσο, αν το εργαλείο χρησιμοποιηθεί για διαφορετικές εφαρμογές, με διαφορετικά αξεσουάρ ή αν δεν συντηρείται κανονικά, η εκπομπή κραδασμών και/ή θορύβου μπορεί να διαφέρει. Αυτό ενδέχεται να αυξήσει σημαντικά το επίπεδο έκθεσης στη συνολική διάρκεια του χρόνου λειτουργίας.

Μια εκτίμηση του επιπέδου έκθεσης σε κραδασμούς και/ή θορύβου θα πρέπει να λαμβάνει υπόψη και τους χρόνους που το εργαλείο είναι απενεργοποιημένο ή λειτουργεί αλλά στην πραγματικότητα δεν εκτελεί εργασία. Αυτό μπορεί

να μειώσει σημαντικά το επίπεδο έκθεσης για τη συνολική περίοδο εργασίας.

Προσδιορίστε πρόσθετα μέτρα ασφαλείας για προστασία του χειριστή από τις επιπτώσεις των κραδασμών και/ή του θορύβου, όπως: συντήρηση του εργαλείου και των αξεσουάρ, διατήρηση των χεριών θερμών (αφορά τους κραδασμούς), οργάνωση των σχημάτων εργασίας.

Δήλωση Συμμόρφωσης - Ε.Κ.

Οδηγία περί μηχανικού εξοπλισμού



Πρίοι με βύθιση κεφαλής DWS520

Η εταιρεία DEWALT δηλώνει ότι τα προϊόντα που περιγράφονται στην ενότητα **Τεχνικά δεδομένα** σχεδιάστηκαν σε συμμόρφωση με τα εξής πρότυπα και οδηγίες:

2006/42/EK, EN62841-1:2015; EN62841-2-5:2014.

Αυτά τα προϊόντα συμμορφώνονται και με τις Οδηγίες 2014/30/EE και 2011/65/EE. Για περισσότερες πληροφορίες, παρακαλούμε επικοινωνήστε με την DEWALT στην παρακάτω διεύθυνση ή ανατρέξτε στο πίσω μέρος του εγχειριδίου.

Ο κάτωθι υπογράφων είναι υπεύθυνος για τη σύνταξη του τεχνικού φακέλου και πραγματοποιεί την παρούσα δήλωση εκ μέρους της εταιρείας DEWALT.

Markus Rompel

Αντιπρόεδρος Μηχανολογίας, ΡΤΕ Ευρώπης
DEWALT, Richard-Klinger-Strasse 11,
D-65510, Idstein, Γερμανία
10.08.2016



ΠΡΟΕΙΔΟΠΟΙΗΣΗ: Για να ελαττώσετε τον κίνδυνο τραυματισμού, διαβάστε το εγχειρίδιο χρήσης.

Ορισμοί: Οδηγίες ασφαλείας

Οι παρακάτω ορισμοί περιγράφουν το επίπεδο σοβαρότητας για κάθε προειδοποιητική λέξη. Παρακαλούμε διαβάστε το εγχειρίδιο και δώστε προσοχή σε αυτά τα σύμβολα.



ΚΙΝΔΥΝΟΣ: Υποδεικνύει μια επικείμενη επικίνδυνη κατάσταση, η οποία, εάν δεν αποφευχθεί, **θα** προκαλέσει **θάνατο ή σοβαρό τραυματισμό**.



ΠΡΟΕΙΔΟΠΟΙΗΣΗ: Υποδεικνύει μια ενδεχομένης επικίνδυνη κατάσταση, η οποία, εάν δεν αποφευχθεί, **θα μπορούσε να προκαλέσει θάνατο ή σοβαρό τραυματισμό**.



ΠΡΟΣΟΧΗ: Υποδεικνύει μια ενδεχομένως επικίνδυνη κατάσταση, η οποία, εάν δεν αποφευχθεί, **ενδέχεται να προκαλέσει τραυματισμό μικρής ή μέτριας σοβαρότητας.**

ΣΗΜΕΙΩΣΗ: Υποδεικνύει μια πρακτική που **δεν έχει σχέση με προσωπικό τραυματισμό** και η οποία, εάν δεν αποφευχθεί, **ενδέχεται να προκαλέσει υλική ζημιά.**



Υποδηλώνει κίνδυνο ηλεκτροπληξίας.



Υποδηλώνει κίνδυνο πυρκαγιάς.

Γενικές προειδοποιήσεις ασφαλείας για τα ηλεκτρικά εργαλεία



ΠΡΟΕΙΔΟΠΟΙΗΣΗ: Διαβάστε όλες τις προειδοποιήσεις ασφαλείας, τις οδηγίες, τις απεικονίσεις και τις προδιαγραφές που συνοδεύουν αυτό το ηλεκτρικό εργαλείο. Η μη τήρηση οποιασδήποτε από τις οδηγίες που αναφέρονται πιο κάτω μπορεί να έχει ως αποτέλεσμα ηλεκτροπληξία, πυρκαγιά και/ή σοβαρό τραυματισμό.

ΔΙΑΤΗΡΗΣΤΕ ΤΙΣ ΠΡΟΕΙΔΟΠΟΙΗΣΕΙΣ ΚΑΙ ΤΙΣ ΟΔΗΓΙΕΣ ΓΙΑ ΜΕΛΛΟΝΤΙΚΗ ΑΝΑΦΟΡΑ

Ο όρος «ηλεκτρικό εργαλείο» σε όλες τις προειδοποιήσεις, αναφέρεται σε εργαλείο που τροφοδοτείται με ρεύμα από το ηλεκτρικό δίκτυο (με καλώδιο) ή σε εργαλείο που λειτουργεί με μπαταρία (ασύρματο).

1) Ασφάλεια χώρου εργασίας

- Διατηρείτε το χώρο εργασίας καθαρό και καλά φωτισμένο.** Οι μη τακτοποιημένοι ή σκοτεινοί χώροι, αποτελούν αιτία ατυχημάτων.
- Μη λειτουργείτε τα ηλεκτρικά εργαλεία σε εκρηκτικές ατμόσφαιρες, όπως όταν υπάρχουν εύφλεκτα υγρά, αέρια ή σκόνη.** Τα ηλεκτρικά εργαλεία δημιουργούν σπινθήρες που μπορούν να προκαλέσουν ανάφλεξη στη σκόνη ή τις αναθυμιάσεις.
- Απομακρύνετε τα παιδιά και άλλα παρευρισκόμενα άτομα όταν χρησιμοποιείτε ένα ηλεκτρικό εργαλείο.** Η απόσπαση της προσοχής σας μπορεί να έχει ως αποτέλεσμα την απώλεια ελέγχου.

2) Ηλεκτρική ασφάλεια

- Τα βύσματα των ηλεκτρικών εργαλείων πρέπει να ταιριάζουν με τις πρίζες. Μην τροποποιείτε ποτέ το βύσμα με οποιονδήποτε τρόπο. Μη χρησιμοποιείτε τυχόν βύσματα προσαρμογέα με γειωμένα (με γείωση εδάφους) ηλεκτρικά εργαλεία.** Με μη τροποποιημένα βύσματα και κατάλληλες πρίζες ελαττώνεται ο κίνδυνος ηλεκτροπληξίας.
- Αποφεύγετε την επαφή του σώματός σας με γειωμένες επιφάνειες όπως σωλήνες, καλοριφέρ, εστίες κουζίνας και ψυγεία.** Ο κίνδυνος ηλεκτροπληξίας αυξάνεται όταν το σώμα σας είναι γειωμένο.
- Μην εκθέτετε τα ηλεκτρικά εργαλεία στη βροχή ή σε συνθήκες υγρασίας.** Η είσοδος νερού σε ηλεκτρικό εργαλείο αυξάνει τον κίνδυνο ηλεκτροπληξίας.

- Μην καταπονείτε υπερβολικά το καλώδιο. Μη χρησιμοποιείτε ποτέ το καλώδιο για τη μεταφορά, το τράβηγμα ή την αποσύνδεση του ηλεκτρικού εργαλείου.** Κρατήστε το καλώδιο μακριά από θερμότητα, λάδι, αιχμηρές ακμές και κινούμενα μέρη. Καλώδια που έχουν υποστεί ζημιά ή περιπλεγμένα καλώδια αυξάνουν τον κίνδυνο ηλεκτροπληξίας.
- Όταν χρησιμοποιείτε ένα ηλεκτρικό εργαλείο σε εξωτερικό χώρο, να χρησιμοποιείτε μόνο καλώδια προέκτασης που είναι κατάλληλα για χρήση σε εξωτερικό χώρο.** Η χρήση καλωδίου κατάλληλου για χρήση σε εξωτερικό χώρο ελαττώνει τον κίνδυνο ηλεκτροπληξίας.
- Εάν είναι αναπόφευκτη η λειτουργία ηλεκτρικού εργαλείου σε χώρο με υψηλή υγρασία, χρησιμοποιήστε παροχή ηλεκτροδότησης με προστασία από ρεύματα διαρροής (RCD).** Η χρήση μιας διάταξης RCD ελαττώνει τον κίνδυνο ηλεκτροπληξίας.

3) Προσωπική ασφάλεια

- Παραμένετε σε εγρήγορση, προσέχετε τι κάνετε και χρησιμοποιείτε την κοινή λογική κατά τη χρήση ενός ηλεκτρικού εργαλείου. Μη χρησιμοποιείτε οποιοδήποτε ηλεκτρικό εργαλείο εάν είστε κουρασμένοι(-η) ή υπό την επήρεια ναρκωτικών, αλκοόλ ή φαρμακευτικής αγωγής.** Μια μόνο στιγμή απόσπασης της προσοχής σας καθώς χειρίζεστε ηλεκτρικά εργαλεία, μπορεί να προκαλέσει σοβαρό προσωπικό τραυματισμό.
- Χρησιμοποιείτε ατομικό προστατευτικό εξοπλισμό. Να φοράτε πάντοτε προστατευτικά γυαλιά.** Η χρήση προστατευτικού εξοπλισμού όπως μάσκας για τη σκόνη, αντιλιοθητικών υποδημάτων, κράνους ή προστατευτικών ακουστικών για τις ανάλογες συνθήκες, θα ελαττώσει τους προσωπικούς τραυματισμούς.
- Αποτρέψτε τυχόν ακούσια εκκίνηση του εργαλείου. Βεβαιωθείτε ότι ο διακόπτης βρίσκεται στη θέση Off προτού συνδέσετε το εργαλείο στην πρίζα ή/και στην μπαταρία, καθώς και προτού σηκώσετε ή μεταφέρετε το εργαλείο.** Η μεταφορά ηλεκτρικών εργαλείων με το δάκτυλό σας στο διακόπτη ή η σύνδεση στην πρίζα εργαλείων με το διακόπτη στη θέση On ενέχουν κίνδυνο ατυχήματος.
- Αφαιρέστε οποιοδήποτε κλειδί ή ρυθμιστικό κλειδί προτού ενεργοποιήσετε το ηλεκτρικό εργαλείο.** Ένα κλειδί ή ρυθμιστικό κλειδί που έχει αφεθεί προσαρτημένο σε κινητό τμήμα του ηλεκτρικού εργαλείου, μπορεί να προκαλέσει προσωπικό τραυματισμό.
- Μην προσπαθήσετε να φτάσετε απομακρυσμένα σημεία. Φροντίστε να έχετε πάντοτε την κατάλληλη στάση και να διατηρείτε την ισορροπία σας.** Κατ' αυτόν τον τρόπο θα έχετε καλύτερο έλεγχο του εργαλείου σε απροσδόκητες καταστάσεις.
- Να είστε ντυμένοι κατάλληλα. Μην φοράτε φαρδιά ενδύματα ή κοσμήματα. Κρατάτε τα μαλλιά και τα ρούχα σας μακριά από κινούμενα μέρη.** Τα φαρδιά

ενδύματα, τα κοσμήματα ή τα μακριά μαλλιά μπορεί να εμπλακούν στα κινούμενα μέρη.

- η) **Εάν οι συσκευές παρέχονται με σύνδεση συστημάτων αφαίρεσης και συλλογής σκόνης, φροντίστε τα συστήματα αυτά να είναι συνδεδεμένα και να χρησιμοποιούνται κατάλληλα.** Η χρήση συστήματος συλλογής σκόνης μπορεί να ελαττώσει τους κινδύνους που σχετίζονται με τη σκόνη.
- θ) **Μην αφήνετε την εξοικείωση που έχετε αποκτήσει από τη συχνή χρήση εργαλείων να σας επιτρέψει να εφησυχάσετε και να αγνοείτε τις αρχές ασφαλούς χρήσης των εργαλείων.** Μια απρόσπεκτη ενέργεια μπορεί να προκαλέσει βαρύ τραυματισμό μέσα σε κλάσματα του δευτερολέπτου.

4) Χρήση και φροντίδα των ηλεκτρικών εργαλείων

- α) **Μη ζορίζετε το ηλεκτρικό εργαλείο. Χρησιμοποιείτε το κατάλληλο εργαλείο ανάλογα με την εφαρμογή.** Η εργασία θα πραγματοποιηθεί με καλύτερο και πιο ασφαλή τρόπο όταν εκτελείται από το σωστά επιλεγμένο ηλεκτρικό εργαλείο με τον προβλεπόμενο ρυθμό.
- β) **Μη χρησιμοποιείτε το εργαλείο εάν ο διακόπτης δεν μεταβαίνει στις θέσεις On (Ενεργοποίηση) και Off (Απενεργοποίηση).** Οποιοδήποτε εργαλείο δεν μπορεί να ελεγχθεί μέσω του διακόπτη του, είναι επικίνδυνο και πρέπει να επισκευαστεί.
- γ) **Αποσυνδέστε το φις από την πηγή ρεύματος και/ή το πακέτο μπαταρίας, αν είναι αποσπώμενο, από το ηλεκτρικό εργαλείο, πριν διεξάγετε οποιαδήποτε ρύθμιση, αλλαγή εξαρτήματος ή όταν πρόκειται να αποθηκεύσετε το ηλεκτρικό εργαλείο.** Αυτού του είδους τα μέτρα ασφαλείας ελαττώνουν τον κίνδυνο τυχαίας θέσης σε λειτουργία του ηλεκτρικού εργαλείου.
- δ) **Αποθηκεύετε τα ηλεκτρικά εργαλεία που δεν χρησιμοποιείτε μακριά από μέρη όπου μπορούν να τα προσεγγίσουν παιδιά και μην επιτρέπετε τη χρήση του ηλεκτρικού εργαλείου από άτομα που δεν είναι εξοικειωμένα με αυτό ή με τις οδηγίες χρήσης του.** Τα ηλεκτρικά εργαλεία είναι επικίνδυνα όταν χρησιμοποιούνται από μη εκπαιδευμένους χειριστές.
- ε) **Συντηρείτε τα ηλεκτρικά εργαλεία και τα αξεσουάρ.** Ελέγξτε για τυχόν εσφαλμένη ευθυγράμμιση ή ενσφίνωση κινούμενων μερών, για τυχόν θραύση εξαρτημάτων και για τυχόν άλλες καταστάσεις που μπορεί να επηρεάσουν τη λειτουργία του ηλεκτρικού εργαλείου. Εάν το ηλεκτρικό εργαλείο έχει υποστεί ζημιά, φροντίστε για την επισκευή του πριν το χρησιμοποιήσετε. Πολλά ατυχήματα έχουν προκληθεί από ηλεκτρικά εργαλεία που δεν έχουν συντηρηθεί κατάλληλα.
- ς) **Διατηρείτε τα εργαλεία κοπής αιχμηρά και καθαρά.** Τα κατάλληλα συντηρημένα εργαλεία κοπής με αιχμηρά άκρα κοπής έχουν μικρότερες πιθανότητες λυγίσματος κατά τη λειτουργία και ελέγχονται ευκολότερα.

- η) **Χρησιμοποιείτε το ηλεκτρικό εργαλείο, τα παρελκόμενα και τα τρυπάνια κ.λπ. σύμφωνα με τις παρούσες οδηγίες, λαμβάνοντας υπόψη τις συνθήκες εργασίας και την εργασία που πρόκειται να πραγματοποιηθεί.** Η χρήση ενός ηλεκτρικού εργαλείου για εργασίες διαφορετικές από αυτές για τις οποίες προορίζεται, μπορεί να οδηγήσει σε επικίνδυνη κατάσταση.
- θ) **Διατηρείτε τις λαβές και τις επιφάνειες κρατήματος στεγνές, καθαρές και απαλλαγμένες από λάδι και γράσο.** Οι ολισθηρές λαβές και επιφάνειες κρατήματος δεν επιτρέπουν τον ασφαλή χειρισμό και έλεγχο του εργαλείου σε μη αναμενόμενες καταστάσεις.

5) Συντήρηση (Σέρβις)

- α) **Φροντίζετε η συντήρηση του ηλεκτρικού εργαλείου να πραγματοποιείται από πιστοποιημένο για επισκευές άτομο, με τη χρήση μόνο πανομοιότυπων ανταλλακτικών.** Κατ' αυτό τον τρόπο εξασφαλίζεται η ασφάλεια του ηλεκτρικού εργαλείου.

ΠΡΟΣΘΕΤΟΙ ΣΥΓΚΕΚΡΙΜΕΝΟΙ ΚΑΝΟΝΙΣΜΟΙ ΑΣΦΑΛΕΙΑΣ

Οδηγίες ασφαλείας για όλα τα πριόνια

- α) **⚠ ΚΙΝΔΥΝΟΣ: Διατηρείτε τα χέρια σας μακριά από την περιοχική κοπής και τη λεπίδα. Διατηρείτε το άλλο σας χέρι στη βοηθητική λεπίδα ή το περιβλήμα του μοτέρ.** Εάν κρατάτε το πριόνι με τα δύο σας χέρια, δεν θα κοπούν από τη λεπίδα.
- β) **Μην τεντώνετε, για να φτάσετε κάτω από το τεμάχιο εργασίας.** Ο προφυλακτήρας δεν μπορεί να σας προστατεύσει από τη λεπίδα κάτω από το τεμάχιο εργασίας.
- γ) **Ρυθμίστε το βάθος κοπής στο πάχος του τεμαχίου εργασίας.** Λιγότερο από ένα ολόκληρο δόντι λεπίδας πρέπει να φαίνεται κάτω από το τεμάχιο εργασίας.
- δ) **Μην κρατάτε ποτέ με τα χέρια σας ή μεταξύ των ποδιών σας, οποιοδήποτε τεμάχιο εργασίας που κόβετε. Ασφαλίστε το τεμάχιο εργασίας σε σταθερή πλατφόρμα.** Είναι σημαντικό να υποστηρίξετε κατάλληλα το τεμάχιο εργασίας, για να ελαχιστοποιήσετε την έκθεση στο σώμα, τυχόν κάμψη της λεπίδας ή τυχόν απώλεια ελέγχου.
- ε) **Κρατάτε το εργαλείο από τις μονωμένες επιφάνειες λαβής, όταν εκτελείτε μια εργασία κατά την οποία το εργαλείο κοπής μπορεί να έρθει σ' επαφή με κρυμμένη καλωδίωση.** Η επαφή με ηλεκτροφόρο («ζωντανό») καλώδιο θα φορτίσει και τα εκτεθειμένα μεταλλικά τμήματα του εργαλείου με ηλεκτρικό ρεύμα και ο χρήστης θα υποστεί ηλεκτροπληξία.
- στ) **Όταν πραγματοποιείτε σχίσμο ξύλου, χρησιμοποιείτε πάντα ένα φράκτη προφύλαξης ή οδηγό ορθής γωνίας.** Αυτό θα βελτιώσει την ακρίβεια κοπής και θα μειώσει το ενδεχόμενο μαγκώματος της λεπίδας.

- ζ) **Βεβαιωθείτε ότι οι σπείρώματος των λεπίδων έχουν πάντα το σωστό μέγεθος και σχήμα (σχήμα διαμαντιού αντί για κυκλικό).** Λεπίδες που δεν συμφωνούν ακριβώς με το υλικό προσαρμογής του πριονιού θα περιστρέφονται εκκεντρικά, προκαλώντας απώλεια ελέγχου.
- η) **Μη χρησιμοποιείτε ποτέ δακτυλίους ή μπουλόνια που έχουν υποστεί ζημιά ή που δεν είναι απόλυτα συμβατά με το υλικό.** Οι δακτύλιοι (ροδέλες) και τα μπουλόνια έχουν σχεδιαστεί ειδικά για το πριόνι σας, για βέλτιστη απόδοση και ασφάλεια λειτουργίας.

Αιτίες ανάκρουσης και αποτροπή τους από το χειριστή

- Η ανάκρουση («κλώτσημα») είναι η αιφνίδια αντίδραση από λεπίδα που έχει μαγκώσει, μπλοκάρει ή δεν είναι ευθυγραμμισμένη έτσι, ώστε το ανεξέλεγκτο πριόνι να ωθείτε προς τα πάνω και εκτός του τεμαχίου εργασίας, με κατεύθυνση προς το χειριστή.
- Όταν η λεπίδα μαγκώσει ή πιαστεί σφικτά από την εγκοπή που κλείνει, η λεπίδα σταματά και η αντίδραση του μοτέρ προκαλεί την ώθηση του εργαλείου προς τα πίσω και προς το χειριστή.
- Εάν η λεπίδα συστραφεί ή δεν είναι ευθυγραμμισμένη με την κοπή, η οδόντωση στο πίσω άκρο της λεπίδας μπορεί να εισχωρήσει στην επάνω επιφάνεια του ξύλου, κόνοντας τη λεπίδα να ξεφύγει από την εγκοπή και να αναπηδήσει προς τα πίσω και προς το χειριστή.

Η ανάκρουση είναι το αποτέλεσμα ακατάλληλης χρήσης ή/και λανθασμένων διαδικασιών ή συνθηκών χειρισμού και μπορεί να αποφευχθεί με τις κατάλληλες προφυλάξεις που παρέχονται παρακάτω:

- Κρατάτε σταθερά το πριόνι με τα δύο σας χέρια και τοποθετήστε τους βραχιόνες σας με τέτοιο τρόπο, ώστε να αντιστέκεστε σε τυχόν δυνάμεις ανάκρουσης. Τοποθετήστε το σώμα σας σε οποιαδήποτε πλευρά της λεπίδας, αλλά μην το ευθυγραμμίζετε με τη λεπίδα.** Η ανάκρουση μπορεί να προκαλέσει την αναπήδηση του πριονιού προς τα πίσω, αλλά οι δυνάμεις ανάκρουσης μπορούν να ελεγχθούν από το χειριστή, εάν ληφθούν οι κατάλληλες προφυλάξεις.
- Όταν η λεπίδα έχει μαγκώσει ή η κοπή διακόπτεται για οποιονδήποτε λόγο, απελευθερώστε τη σκανδάλη και κρατήστε το πριόνι ακίνητο στο υλικό, έως ότου ακινητοποιηθεί πλήρως ο δίσκος της λεπίδας. Μην επιχειρείτε ποτέ να αφαιρέσετε το πριόνι από το τεμάχιο εργασίας ή να τραβήξετε το πριόνι προς τα πίσω, όταν η λεπίδα κινείται, διότι ενδέχεται να προκληθεί ανάκρουση.** Ερευνήστε και λάβετε προφυλακτικές ενέργειες, προκειμένου να εξαλειψίσετε την αιτία του μαγκώματος του τροχού.
- Όταν ξεκινάτε μια νέα κατεργασία του τεμαχίου εργασίας με το πριόνι, κεντράρετε τη λεπίδα του πριονιού στην εγκοπή και ελέγξτε ότι τα δόντια του πριονιού δεν έχουν μαγκώσει μέσα στο υλικό.** Εάν η λεπίδα του πριονιού έχει υποστεί κάμψη, μπορεί να

αναρριχηθεί ή να αναπηδήσει από το τεμάχιο εργασίας κατά την επανεκκίνηση του πριονιού.

- Υποστηρίξτε τα μεγάλα πλαίσια, για να ελαχιστοποιήσετε τον κίνδυνο μαγκώματος και ανάκρουσης της λεπίδας.** Τα μεγάλα πλαίσια τείνουν να λυγίζουν κάτω από το ίδιο τους το βάρος. Πρέπει να τοποθετηθεί υποστηρίξη κάτω από το πλαίσιο και στις δύο πλευρές, κοντά στη γραμμή κοπής και κοντά στις άκρες του πλαισίου.
- Μη χρησιμοποιείτε λεπίδες που έχουν στομώσει ή υποστεί ζημιά.** Λεπίδες που δεν έχουν ακονιστεί ή δεν έχουν ρυθμιστεί κατάλληλα, θα κάνουν στενές εγκοπές, προκαλώντας υπερβολική τριβή, κάμψη λεπίδας και ανάκρουση.
- Οι μοχλοί ασφάλισης του βάθους της λεπίδας και της λοξότμησης πρέπει να έχουν συσφιχθεί και ασφαλιστεί πριν από οποιαδήποτε κοπή.** Εάν μετακινήθούν οι μοχλοί ρύθμισης της λεπίδας κατά την κοπή, ενδέχεται να προκληθεί κάμψη και ανάκρουση της λεπίδας.
- Προσέχετε ιδιαίτερα, όταν πραγματοποιείτε κοπή βάθους σε ήδη υπάρχοντες τοίχους ή άλλες «τυφλές» θέσεις.** Η λεπίδα που εξέρχεται να κόψει αντικείμενα που ενδέχεται να προκαλέσουν ανάκρουση.

Οδηγίες ασφαλείας για πριόνια κοπής βύθισης κεφαλής

- Ελέγχετε πριν από κάθε χρήση ότι κλείνει σωστά ο προφυλακτήρας. Μη χρησιμοποιήσετε το πριόνι αν ο προφυλακτήρας δεν κινείται ελεύθερα και δεν περικλείει άμεσα τη λεπίδα.** Ποτέ μην ασφαλίσετε ή δένετε τον προφυλακτήρα ώστε η λάμα να είναι εκτεθειμένη. Αν το πριόνι πέσει κατά λάθος, ο προφυλακτήρας μπορεί να στραβώσει. Βεβαιωθείτε ότι ο προφυλακτήρας κινείται ελεύθερα και δεν εφάπτεται με τον δίσκο ή οποιονδήποτε άλλο εξάρτημα, σε όλες τις γωνίες και βάθη κοπής.
- Ελέγξτε τη λειτουργία και κατάσταση του ελατηρίου επιστροφής του προφυλακτήρα. Εάν ο προφυλακτήρας και το ελατήριο δεν λειτουργούν σωστά, πρέπει να συντηρηθούν/ επισκευαστούν πριν τη χρήση.** Ο προφυλακτήρας μπορεί να λειτουργεί αργά λόγω εξαρτημάτων που έχουν υποστεί ζημιά, λόγω ιξωδών επικαθίσεων ή λόγω συσσώρευσης ρυμιμάτων.
- Εξασφαλίστε ότι η πλάκα οδηγού του πριονιού δεν θα μετατοπιστεί κατά την εκτέλεση της «κοπής βύθισης».** Τυχόν πλευρική μετατόπιση της λεπίδας ενδέχεται να προκαλέσει κάμψη της και ενδεχόμενη ανάκρουση.
- Πάντα να προσέχετε ο κάτω προφυλακτήρας να καλύπτει τη λεπίδα πριν αφήσετε το πριόνι στον πάγκο ή το δάπεδο.** Μια απροστάτευτη, ελεύθερα κινούμενη λεπίδα θα προκαλέσει κίνηση του πριονιού προς τα πίσω, κόνοντας οτιδήποτε στην πορεία του. Να έχετε υπόψη σας το χρόνο που χρειάζεται για να σταματήσει η λεπίδα μετά την απελευθέρωση του διακόπτη.

Πρόσθετες οδηγίες ασφαλείας για όλα τα πριόνια με μαχαίρι κοπής

- Χρησιμοποιήστε το κατάλληλο μαχαίρι κοπής για τη λεπίδα που θα χρησιμοποιήσετε.** Για να λειτουργήσει το μαχαίρι κοπής, πρέπει να έχει μεγαλύτερο πάχος από το σώμα της λεπίδας, αλλά να είναι πιο λεπτό από την οδόντωση της λεπίδας.
- Ρυθμίστε το μαχαίρι κοπής όπως περιγράφεται σ' αυτό το εγχειρίδιο οδηγιών.** Τυχόν λανθασμένη ρύθμιση διακένου, τοποθέτησης και ευθυγράμμισης ενδέχεται να καταστήσει το μαχαίρι κοπής αναποτελεσματικό στην αποτροπή της ανάκρουσης.
- Για να λειτουργήσει το μαχαίρι κοπής, πρέπει να βρίσκεται εντός του τεμαχίου εργασίας.** Το μαχαίρι κοπής είναι αναποτελεσματικό στην αποτροπή ανάκρουσης κατά τις σύντομες κοπές.
- Μη λειτουργείτε το πριόνι, εάν το μαχαίρι κοπής έχει υποστεί κάμψη.** Ακόμη και μια ελαφριά παρεμβολή ενδέχεται να επιβραδύνει το βαθμό κλεισίματος ενός προφυλακτήρα.

Πρόσθετες οδηγίες ασφαλείας για πριόνια τύπου εμβύθισης κεφαλής

- **Φοράτε προστατευτικά ακουστικά.** Η έκθεση στο θόρυβο μπορεί να προκαλέσει απώλεια ακοής.
- **Φοράτε μάσκα προστασίας για τη σκόνη.** Η έκθεση σε σωματίδια σκόνης ενδέχεται να προκαλέσει αναπνευστικές δυσκολίες και τραυματισμό.
- **Μη χρησιμοποιείτε λεπίδες μεγαλύτερης ή μικρότερης διαμέτρου από τη συνιστάμενη.** Για τις κατάλληλες προδιαγραφές της λεπίδας, ανατρέξτε στα **τεχνικά δεδομένα**. Χρησιμοποιείτε μόνο τις λεπίδες που καθορίζονται σ' αυτό το εγχειρίδιο, σε συμμόρφωση με το πρότυπο EN 847-1.
- **Μη χρησιμοποιείτε ποτέ λειαντικούς τροχούς αποκοπής.**



ΠΡΟΕΙΔΟΠΟΙΗΣΗ: Συνιστούμε τη χρήση διάταξης προστασίας από ρεύμα διαρροής με διαβάθμιση έντασης ρεύματος διαρροής 30mA ή μικρότερη.

Υπολειπόμενοι κίνδυνοι

Παρά την εφαρμογή των σχετικών κανονισμών ασφαλείας και την εφαρμογή διατάξεων ασφαλείας, ορισμένοι υπολειπόμενοι κίνδυνοι δεν μπορούν να αποφευχθούν. Αυτοί είναι:

- Βλάβη της ακοής.
- Κίνδυνος σωματικής βλάβης λόγω εκτινασθέντων σωματιδίων.
- Κίνδυνος εγκαυμάτων λόγω της θέρμανσης των αξεσουάρ κατά τη λειτουργία.
- Κίνδυνος σωματικής βλάβης λόγω παρατεταμένης χρήσης.

Ηλεκτρική ασφάλεια

Ο ηλεκτρικός κινητήρας έχει σχεδιαστεί για λειτουργία μόνο σε μία τάση. Ελέγχετε πάντοτε εάν η τροφοδοσία ανταποκρίνεται στην τάση που αναγράφεται στην επιγραφή με τα δεδομένα.



Το εργαλείο της DEWALT διαθέτει διπλή μόνωση σύμφωνα με το πρότυπο EN62841. Κατά συνέπεια, δεν απαιτείται καλώδιο γείωσης.

Αν υποστεί ζημιά το καλώδιο ρεύματος, αυτό πρέπει να αντικατασταθεί μόνο από την DEWALT ή από εξουσιοδοτημένο οργανισμό σέρβις.

Χρήση προέκτασης

Αν απαιτείται καλώδιο επέκτασης, χρησιμοποιήστε εγκεκριμένο καλώδιο επέκτασης 3 αγωνών κατάλληλο για την ισχύ αυτού του εργαλείου (ανατρέξτε στα **Τεχνικά δεδομένα**). Το ελάχιστο μέγεθος του αγωγού είναι 1,5 mm², ενώ το μέγιστο μήκος είναι 30 m.

Όταν χρησιμοποιείτε καλώδιο σε ρολό, να ξετυλίγετε πάντοτε το καλώδιο εντελώς.

Περιεχόμενα συσκευασίας

Στη συσκευασία περιέχεται:

- 1 Πριόνι με βύθιση κεφαλής
 - 1 Κλειδί Άλεν
 - 1 Εγχειρίδιο οδηγιών
- Ελέγξτε για τυχόν ζημιές στο εργαλείο, στα τμήματα ή τα παρελκόμενα, οι οποίες μπορεί να συνέβησαν κατά τη διάρκεια της μεταφοράς.
 - Πριν από τη χρήση, αφιερώστε χρόνο για να διαβάσετε προσεκτικά και να κατανοήσετε το παρόν εγχειρίδιο.

Ενδείξεις επάνω στο εργαλείο

Επάνω στο εργαλείο εμφανίζονται τα παρακάτω εικονογράμματα:



Διαβάστε το εγχειρίδιο οδηγιών πριν από τη χρήση.

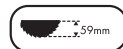

Μέγιστο βάθος κοπής



Διάμετρος λεπίδας

Θεση Κωδικου Ημερομηνιας (Εικ. [Fig.] A)

Ο κωδικός ημερομηνίας **26**, ο οποίος περιλαμβάνει επίσης το έτος κατασκευής, είναι τυπωμένος επάνω στο περιβλήμα.

Παράδειγμα:

2019 XX XX
Έτος κατασκευής

Περιγραφή (εικ. A–C, F, G)



ΠΡΟΕΙΔΟΠΟΙΗΣΗ: Μην τροποποιήσετε ποτέ το ηλεκτρικό εργαλείο ή οποιοδήποτε τμήμα του. Μπορεί να προκληθεί βλάβη ή προσωπικός τραυματισμός.

- 1 σκανδάλη βύθισης
- 2 διακόπτης on/off
- 3 κύρια χειρολαβή
- 4 πέλμα
- 5 κομβίο ρύθμισης λοξότμησης

- 6 κομβία ρύθμισης βάθους
- 7 κλίμακα βάθους
- 8 εμπρόσθια χειρολαβή
- 9 έξοδος εξαγωγής σκόνης
- 10 ρυθμιστής ράγας
- 11 λεπίδα
- 12 κουμπί ασφάλισης
- 13 μοχλός ασφάλισης
- 14 βίδα σύσφιξης λεπίδας
- 15 εξωτερική φλάντζα
- 16 εσωτερική φλάντζα
- 17 μαχαίρι κοπής
- 18 βίδες ρύθμισης μαχαίριου κοπής
- 19 τροχός ρύθμισης ταχύτητας
- 20 δείκτης κοπής
- 21 κομβίο προστασίας από ανάκρουση
- 22 εξωτερικός προφυλακτήρας
- 23 οδηγός ράγα
- 24 δείκτες θέσης λεπίδας
- 25 κλίμακα λοξοτομής

Προοριζόμενη Χρηση

Το πριόνι βύθισης κεφαλής DWS520 είναι σχεδιασμένο για επαγγελματικές εφαρμογές πριονισμού και κοπή προϊόντων ξύλου.

Να **ΜΗ** χρησιμοποιείται σε συνθήκες υγρασίας ή όταν υπάρχουν εύλεκτα υγρά ή αέρια.

Αυτό το βαριάς χρήσης πριόνι βύθισης είναι ένα επαγγελματικό ηλεκτρικό εργαλείο.

MHN αφήνετε τα παιδιά να έρχονται σε επαφή με το εργαλείο. Απαιτείται επίβλεψη όταν το εργαλείο αυτό χρησιμοποιείται από μη έμπειρους χειριστές.

- Το προϊόν αυτό δεν προορίζεται για χρήση από άτομα (περιλαμβανομένων παιδιών) που έχουν μειωμένες σωματικές, αισθητηριακές ή πνευματικές ικανότητες, ή έλλειψη εμπειρίας και/ή γνώσης και δεξιοτήτων, εκτός αν τα άτομα αυτά επιβλέπονται από άτομο υπεύθυνο για την ασφάλειά τους. Τα παιδιά δεν πρέπει να μένουν ποτέ μόνα τους με αυτό το προϊόν.

ΣΥΝΑΡΜΟΛΟΓΗΣΗ ΚΑΙ ΡΥΘΜΙΣΕΙΣ



ΠΡΟΕΙΔΟΠΟΙΗΣΗ: Για να ελαττώσετε τον κίνδυνο σοβαρού προσωπικού τραυματισμού, απενεργοποιείτε το εργαλείο και αποσυνδέετε το από την τροφοδοσία, πριν από την πραγματοποίηση τυχόν ρυθμίσεων ή την τοποθέτηση/αφαίρεση προσαρτημάτων ή παρελκόμενων. Βεβαιωθείτε ότι ο διακόπτης ενεργοποίησης βρίσκεται στη θέση OFF (Απενεργοποίηση). Η τυχαία εκκίνηση μπορεί να προκαλέσει τραυματισμό.

Ρύθμιση λοξότμησης (εικ. Α)

Η γωνία λοξότμησης μπορεί να ρυθμιστεί από 0° έως 47°.

1. Χαλαρώστε τα κομβία ρύθμισης λοξότμησης **5**.

2. Ρυθμίστε τη γωνία λοξότμησης κλίνοντας το πέλαμα του πριονιού **4**, έως ότου η ένδειξη δείξει την επιθυμητή γωνία στην κλίμακα λοξοτομής 25.
3. Σφίξτε τα κομβία ρύθμισης λοξότμησης **5**.

Αντικατάσταση της λεπίδας πριονιού (εικ. Α–C)

1. Πιέστε το κουμπί ασφάλισης **12**.
2. Πιέστε το πριόνι βύθισης προς τα κάτω για να ακινητοποιηθεί (θέση αλλαγής λεπίδας).
3. Περιστρέψτε το μοχλό ασφάλισης **13** δεξιόστροφα, έως ότου σταματήσει.
4. Πιέστε το μοχλό ασφάλισης **13** προς τα κάτω και περιστρέψτε τη λεπίδα, έως ότου βρεθεί η θέση ασφάλισης.

ΣΗΜΕΙΩΣΗ: Η λεπίδα **11** είναι τώρα ασφαλισμένη και δεν μπορεί να περιστραφεί με το χέρι.

5. Περιστρέψτε τη βίδα σύσφιξης λεπίδας **14** αριστερόστροφα, για να την αφαιρέσετε.
6. Αφαιρέστε την εξωτερική φλάντζα **15** και τη χρησιμοποιημένη λεπίδα **11**. Τοποθετήστε τη νέα λεπίδα στην εσωτερική φλάντζα **16**.
7. Αντικαταστήστε την εξωτερική φλάντζα **15** και τη βίδα σύσφιξης λεπίδας **14**. Περιστρέψτε τη βίδα δεξιόστροφα με το χέρι.

ΣΗΜΕΙΩΣΗ: Η κατεύθυνση της περιστροφής της λεπίδας του πριονιού ΠΡΕΠΕΙ να είναι η ίδια με την περιστροφή του πριονιού βύθισης.

8. Σφίξτε καλά τη βίδα σύσφιξης της λεπίδας χρησιμοποιώντας το κλειδί Άλεν.
9. Απελευθερώστε και περιστρέψτε το μοχλό ασφάλισης **13** αριστερόστροφα, έως ότου σταματήσει.
10. Μετακινήστε το πριόνι βύθισης πίσω στην επάνω θέση.
11. Ωθήστε τη σκανδάλη βύθισης **1** προς τα εμπρός, για να ασφαλίσετε τη λεπίδα του πριονιού στη νέα θέση.

Ρύθμιση του μαχαίριου κοπής (εικ. Α–C)

Για τη σωστή ρύθμιση του μαχαίριου κοπής **17**, δείτε την εικόνα C. Ρυθμίστε το διάκενο του μαχαίριου κοπής μετά την αλλαγή της λεπίδας του πριονιού ή όποτε είναι αναγκαίο.

1. Ακολουθήστε τα βήματα 1–4 στην ενότητα **Αντικατάσταση της λεπίδας πριονιού**.
2. Ξεσφίξτε τη βίδα ρύθμισης **18** του μαχαίριου διαχωρισμού με ένα κλειδί Άλεν και ρυθμίστε το μαχαίρι διαχωρισμού όπως δείχνει η εικόνα C.
3. Σφίξτε τη βίδα ρύθμισης του μαχαίριου κοπής **18**.
4. Γυρίστε το μοχλό ασφάλισης **13** αριστερόστροφα, έως ότου σταματήσει.
5. Επαναφέρετε το πριόνι βύθισης στην επάνω θέση.
6. Ωθήστε τη σκανδάλη βύθισης **1** προς τα εμπρός, για να ασφαλίσετε τη λεπίδα του πριονιού στη νέα θέση.

Ρύθμιση του βάθους κοπής (εικ. D)

Το βάθος κοπής μπορεί να ρυθμιστεί στα 0–59 mm χωρίς προσαρτημένη την οδηγό ράγα. Με προσαρτημένη την οδηγό ράγα: 0–55 mm.

- Χαλαρώστε το κομβίο ρύθμισης βάθους **6** και μετακινήστε το δείκτη, για να λάβετε το σωστό βάθος κοπής.
- Σφίξτε το κομβίο ρύθμισης βάθους **6**.

ΣΗΜΕΙΩΣΗ: Για βέλτιστα αποτελέσματα, αφήστε τη λεπίδα του πριονιού να εξέχει από το τεμάχιο εργασίας κατά περίπου 3 mm (εικ. D).

ΛΕΙΤΟΥΡΓΙΑ

Οδηγίες χρήσης



ΠΡΟΕΙΔΟΠΟΙΗΣΗ: Να τηρείτε πάντοτε τις οδηγίες ασφαλείας και τις ισχύουσες ρυθμίσεις.



ΠΡΟΕΙΔΟΠΟΙΗΣΗ: Για να ελαττώσετε τον κίνδυνο σοβαρού προσωπικού τραυματισμού, απενεργοποιείτε το εργαλείο και αποσυνδέετε το από την τροφοδοσία, πριν από την πραγματοποίηση τυχόν ρυθμίσεων ή την τοποθέτηση/αφαίρεση προσαρτημάτων ή παρελκόμενων. Βεβαιωθείτε ότι ο διακόπτης ενεργοποίησης βρίσκεται στη θέση OFF (Απενεργοποίηση). Η τυχαία εκκίνηση μπορεί να προκαλέσει τραυματισμό.

Κατάλληλη θέση χεριών (εικ. E)



ΠΡΟΕΙΔΟΠΟΙΗΣΗ: Για να ελαττώσετε τον κίνδυνο προσωπικού τραυματισμού, να χρησιμοποιείτε **ΠΑΝΤΟΤΕ** την κατάλληλη θέση των χεριών, όπως φαίνεται.



ΠΡΟΕΙΔΟΠΟΙΗΣΗ: Για να ελαττώσετε τον κίνδυνο προσωπικού τραυματισμού, **ΠΑΝΤΟΤΕ** να κρατάτε καλά το εργαλείο για να είστε προετοιμασμένοι σε περίπτωση ξαφνικής αντίδρασης.

Για τη σωστή τοποθέτηση των χεριών απαιτείται ένα χέρι στην μπροστινή λαβή **8** με το άλλο χέρι στην κύρια λαβή **3**.

Ενεργοποίηση και απενεργοποίηση (on - off) (εικ. A)

Πιέστε το διακόπτη on/off για να ενεργοποιήσετε το πριόνι βύθισης.

Καθοδήγηση του εργαλείου (εικ. A, E, F)



ΠΡΟΕΙΔΟΠΟΙΗΣΗ:

- ΑΣΦΑΛΙΖΕΤΕ ΠΑΝΤΑ** το τεμάχιο εργασίας με τέτοιο τρόπο, ώστε να μην μπορεί να μετακινηθεί κατά τον πριονισμό.
- ΩΘΕΙΤΕ ΠΑΝΤΑ** το μηχάνημα προς τα εμπρός. **ΜΗΝ ΤΡΑΒΑΤΕ ΠΟΤΕ** το μηχάνημα προς τα πίσω προς εσάς.
- ΧΡΗΣΙΜΟΠΟΙΕΙΤΕ ΠΑΝΤΑ** το πριόνι βύθισης με τα δύο σας χέρια. Βάλτε ένα χέρι στην κύρια χειρολαβή **3** και το άλλο χέρι στην εμπρόσθια χειρολαβή **8** όπως φαίνεται στην εικόνα E.
- ΧΡΗΣΙΜΟΠΟΙΕΙΤΕ ΠΑΝΤΑ** το σφικτήρα για να διατηρήσετε σταθερά τη ράγα στο τεμάχιο εργασίας.

- Βεβαιωθείτε ότι το καλώδιο ρεύματος δεν βρίσκεται στη διαδρομή του πριονιού.

- Χρησιμοποιείτε τη σωστή τοποθέτηση των χεριών ώστε να καθοδηγείτε το εργαλείο σωστά.
- Ο δείκτης κοπής **20** εμφανίζει τη γραμμή κοπής για κοπές σε γωνίες 0° και 47° (χωρίς την οδηγό ράγα).
- Ο δείκτης της θέσης λεπίδας **24** δείχνει τη θέση της λεπίδας για πλήρη βύθιση.
- Για βέλτιστα αποτελέσματα, στερεώστε το τεμάχιο εργασίας με το κάτω μέρος του προς τα επάνω.

Κοπή

- Τοποθετήστε το μηχάνημα με το εμπρόσθιο τμήμα της βάσης του πριονιού στο τεμάχιο εργασίας.
- Πιέστε το διακόπτη on/off, για να ενεργοποιήσετε το πριόνι βύθισης.
- Ωθήστε το διακόπτη βύθισης **1** προς τα εμπρός, πιέστε το πριόνι προς τα κάτω, για να ρυθμίσετε το βάθος κοπής και ωθήστε το προς τα εμπρός, προς την κατεύθυνση κοπής.

Κοπες βυθισης



ΠΡΟΕΙΔΟΠΟΙΗΣΗ: Για να αποφύγετε τυχόν ανάκρουση, ΠΡΕΠΕΙ να τηρείτε τις ακόλουθες οδηγίες κατά την κοπή βύθισης:

- Τοποθετήστε το μηχάνημα στην οδηγό ράγα και απελευθερώστε το κομβίο προστασίας από ανάκρουση **21** περιστρέφοντάς το αριστερόστροφα.
- Ενεργοποιήστε το μηχάνημα και πιέστε αργά το πριόνι προς τα κάτω στο ρυθμισμένο βάθος κοπής και κατόπιν ωθήστε το προς τα εμπρός προς Οι δείκτες κοπής **20** εμφανίζουν τα ακραία πρόσθια και οπίσθια σημεία κοπής της λεπίδας του πριονιού (διάμετρος 165 mm) σε μέγιστο βάθος κοπής και με τη χρήση της οδηγού ράγα.
- Εάν λάβει χώρα ανάκρουση κατά την κοπή βύθισης, περιστρέψτε το κομβίο προστασίας από ανάκρουση **21** αριστερόστροφα, για να το απελευθερώσετε από τη ράγα.
- Όταν έχετε ολοκληρώσει την κοπή βύθισης, περιστρέψτε το κομβίο προστασίας από ανάκρουση **21** δεξιόστροφα στη θέση ασφάλισης.

Σύστημα οδήγησης (εικ. A, E)

Οι οδηγοί ράγες, που διατίθενται σε διάφορα μήκη, επιτρέπουν καθαρές και ακριβείς κοπές και παράλληλα προστατεύουν την επιφάνεια του τεμαχίου εργασίας από τυχόν ζημιές.

Το σύστημα οδηγών ραγών σε συνδυασμό με πρόσθετα παρελκόμενα θα σας επιτρέψει να πραγματοποιήσετε κοπές με ακριβείς γωνίες, γωνιακές κοπές, καθώς επίσης να διεξάγετε εργασίες προσαρμογής.

Η ασφάλιση του τεμαχίου εργασίας με σφικτήρες εξασφαλίζει άριστο κράτημα και ασφάλεια κατά την εργασία.

Η απόσταση (διάκενο) οδήγησης του πριονιού βύθισης πρέπει να είναι πολύ μικρή για βέλτιστα αποτελέσματα κοπής και μπορεί να ρυθμιστεί με τους δύο ρυθμιστές ραγών **10**.

1. Απελευθερώστε τη βίδα εντός του ρυθμιστή ράγας, για να ρυθμίσετε την απόσταση (διάκενο).
2. Ρυθμίστε το κομβίο, έως ότου το πριόνι ασφαλίσει στη ράγα.
3. Περιστρέψτε το κομβίο προς τα πίσω, έως ότου το πριόνι ολισθαίνει εύκολα.
4. Κρατήστε το ρυθμιστή ράγας στη θέση του και ασφαλίστε ξανά τη βίδα.

ΣΗΜΕΙΩΣΗ: Να επαναρρυθμίσετε **ΠΑΝΤΑ** το σύστημα, όταν το χρησιμοποιείτε με άλλες ράγες

Προφυλακτικός θραυσμάτων

ΤΗ οδηγός ράγα διαθέτει προφυλακτήρα θραυσμάτων, ο οποίος πρέπει να κοπεί στο κατάλληλο μέγεθος πριν από την πρώτη χρήση:

ΣΗΜΑΝΤΙΚΟ: Διαβάζετε και ακολουθείτε **ΠΑΝΤΑ** τις οδηγίες του συστήματος οδηγού, προτού κόψετε τον προφυλακτήρα θραυσμάτων!

1. Ρυθμίστε την ταχύτητα του πριονιού βύθισης στο επίπεδο 5.
2. Τοποθετήστε την οδηγό ράγα σε ένα δοκιμαστικό κομμάτι ξύλου.
3. Ρυθμίστε το πριόνι βύθισης σε βάθος κοπής 5 mm.
4. Τοποθετήστε το πριόνι στο πίσω άκρο της οδηγού ράγας.
5. Ενεργοποιήστε το πριόνι, πιέστε το προς τα κάτω στο ρυθμισμένο βάθος κοπής και κόψτε τον προφυλακτήρα θραυσμάτων σε ολόκληρο το μήκος του με μία συνεχόμενη κίνηση. Το άκρο του προφυλακτήρα θραυσμάτων αντιστοιχεί τώρα ακριβώς στο άκρο κοπής της λεπίδας.

 **ΠΡΟΕΙΔΟΠΟΙΗΣΗ:** Για μείωση του κινδύνου τραυματισμού, ασφαλίστε **ΠΑΝΤΑ** την οδηγό ράγα **23** με ένα σφιγκτήρα.

Ρύθμιση λοξότμησης (εικ. Α)

Η ταχύτητα μπορεί να ρυθμιστεί από 1750 έως 4200 / λεπτό με τη χρήση του τροχού ρύθμισης ταχύτητας **19**. Αυτό σας δίνει τη δυνατότητα βελτιστοποίησης της ταχύτητας κοπής σύμφωνα με τις ανάγκες κοπής για το συγκεκριμένο υλικό. Αναφερθείτε στο παρακάτω γράφημα για τον τύπο του υλικού και την κλίμακα ταχυτήτων.

Τύπος υλικού προς κοπή	Εύρος ταχύτητας
Συμπαγές ξύλο (σκληρό, μαλακό)	3–5
Νοβοπάν	4–5
Πλαστικοποιημένο ξύλο, πηχοσανίδες, σανίδες με βενίρ και επιστρώσεις	2–5
Χαρτί και χαρτόνι	1–3

Κοπή τοίχου (εικ. Α, Γ)

1. Τοποθετήστε το πριόνι βύθισης με τον εξωτερικό προφυλακτήρα **22** σε καθαρό, επίπεδο δάπεδο.
2. Πιέστε το πέλμα **4** με την εμπρόσθια πλευρά στην πόρτα έως το σημείο παύσης (στοπ) του ρυθμισμένου βάθους.

Εκβολή σκόνης (εικ. Α, Η)

 **ΠΡΟΕΙΔΟΠΟΙΗΣΗ:** Κίνδυνος εισπνοής σκόνης. Για να μειώσετε τον κίνδυνο σωματικής βλάβης, **ΠΑΝΤΑ** φοράτε εγκεκριμένη μάσκα προστασίας από σκόνη.

Το εργαλείο σας διαθέτει στόμιο εξαγωγής σκόνης **9**.

Ο προσαρμογέας εξαγωγής σκόνης σας επιτρέπει να συνδέσετε το εργαλείο σε μια εξωτερική συσκευή εξαγωγής σκόνης, είτε χρησιμοποιώντας το σύστημα AirLock™ (DWV9000-XJ), είτε ένα στάνταρ εξάρτημα εξαγωγής σκόνης μεγέθους 35 mm.

 **ΠΡΟΕΙΔΟΠΟΙΗΣΗ:** **ΠΑΝΤΑ** όταν κόβετε ξύλο, να χρησιμοποιείτε διάταξη εξαγωγής σκόνης με αναρρόφηση σχεδιασμένη σύμφωνα με τις εφαρμοσμένες Οδηγίες που αφορούν την εκπομπή σκόνης. Οι εύκαμπτοι σωλήνες αναρρόφησης από τις περισσότερες ηλεκτρικές σκούπες μπορούν να προσαρμοστούν απ' ευθείας στην έξοδο εξαγωγής σκόνης.

ΣΥΝΤΗΡΗΣΗ

Το ηλεκτρικό εργαλείο της DEWALT σχεδιάστηκε για να λειτουργεί επί μεγάλο χρονικό διάστημα με ελάχιστη συντήρηση. Η συνεχής ικανοποιητική λειτουργία εξαρτάται από τη σωστή φροντίδα του εργαλείου και τον τακτικό καθαρισμό.

 **ΠΡΟΕΙΔΟΠΟΙΗΣΗ:** Για να ελαττώσετε τον κίνδυνο σοβαρού προσωπικού τραυματισμού, απενεργοποιείτε το εργαλείο και αποσυνδέετε το από την τροφοδοσία, πριν από την πραγματοποίηση τυχόν ρυθμίσεων ή την τοποθέτηση/αφαίρεση προσαρτημάτων ή παρελκόμενων. Βεβαιωθείτε ότι ο διακόπτης ενεργοποίησης βρίσκεται στη θέση OFF (Απενεργοποίηση). Η τυχία εκκίνηση μπορεί να προκαλέσει τραυματισμό.

 **ΠΡΟΕΙΔΟΠΟΙΗΣΗ:** Εάν η λεπίδα του πριονιού φθαρεί, αντικαταστήστε την με μια νέα αιχμηρή λεπίδα.





Λίπανση

Το ηλεκτρικό σας εργαλείο δεν απαιτεί επιπλέον λίπανση.



Καθαρισμός

 **ΠΡΟΕΙΔΟΠΟΙΗΣΗ:** Για την αφαίρεση ρύπων και σκόνης, χρησιμοποιήστε ξηρό αέρα κάθε φορά που διαπιστώνετε συγκέντρωση σκόνης εντός και γύρω από τις θυρίδες αερισμού. Όταν εκτελείτε αυτή τη διαδικασία, να φοράτε εγκεκριμένο προστατευτικό για τα μάτια και εγκεκριμένη μάσκα για τη σκόνη.

 **ΠΡΟΕΙΔΟΠΟΙΗΣΗ:** Μη χρησιμοποιείτε ποτέ διαλύτες ή άλλες ισχυρές χημικές ουσίες για τον καθαρισμό των μη μεταλλικών τμημάτων του εργαλείου. Αυτές οι χημικές ουσίες μπορούν να υποβαθμίσουν την ποιότητα των υλικών που χρησιμοποιούνται σε αυτά τα τμήματα. Χρησιμοποιείτε ένα πανί που έχει εμποτιστεί μόνο σε νερό και ήπιο σαπούνι. Μην επιτρέψετε ποτέ την εισροή τυχόν υγρών στο εσωτερικό του εργαλείου. Μη βυθίσετε ποτέ οποιοδήποτε τμήμα του εργαλείου σε υγρό

Προαιρετικά παρελκόμενα



ΠΡΟΕΙΔΟΠΟΙΗΣΗ: Επειδή με το προϊόν αυτό δεν έχουν δοκιμαστεί άλλα παρελκόμενα εκτός από αυτά που διατίθενται από την DEWALT, η χρήση τυχόν τέτοιων παρελκόμενων με το εργαλείο αυτό μπορεί να είναι επικίνδυνη. Για να ελαττώσετε τον κίνδυνο τραυματισμού, πρέπει να χρησιμοποιείτε μόνο παρελκόμενα που συνιστώνται από την DEWALT.

Για περισσότερες πληροφορίες σχετικά με τα κατάλληλα παρελκόμενα, συμβουλευτείτε τον αντιπρόσωπο με τον οποίο συνεργάζεστε.

Για την προστασία του περιβάλλοντος



Χωριστή συλλογή. Τα προϊόντα και οι μπαταρίες που επισημαίνονται με αυτό το σύμβολο δεν πρέπει να απορρίπτονται μαζί με τα κοινά οικιακά απορρίμματα.

Τα προϊόντα και οι μπαταρίες περιέχουν υλικά που μπορούν να ανακτηθούν ή να ανακυκλωθούν ώστε να μειωθούν οι ανάγκες για πρώτες ύλες. Παρακαλούμε να ανακυκλώνετε τα ηλεκτρικά προϊόντα και τις μπαταρίες σύμφωνα με τους τοπικούς κανονισμούς. Περισσότερες πληροφορίες διατίθενται στον ιστότοπο **www.2helpU.com**.

Belgique et Luxembourg België en Luxemburg	DeWALT - Belgium BVBA Egide Walschaertsstraat 16 2800 Mechelen	Tel: NL 32 15 47 37 63 Tel: FR 32 15 47 37 64 Fax: 32 15 47 37 99	www.dewalt.be enduser.BE@SBDInc.com
Danmark	DeWALT (Stanley Black&Decker AS) Roskildevej 22 2620 Albertslund	Tel: 70 20 15 10 Fax: 70 22 49 10	www.dewalt.dk kundeservice.dk@sbdinc.com
Deutschland	DeWALT Richard Klingner Str. 11 65510 Idstein	Tel: 06126-21-0 Fax: 06126-21-2770	www.dewalt.de infodwge@sbdinc.com
Ελλάδα	DeWALT (Ελλάδα) Α.Ε. ΕΔΡΑ-ΓΡΑΦΕΙΑ : Στραβωνος 7 & Λ. Βουλιαγμενης, Πλωπόδα 166 74, Αθήνα SERVICE : Ημερος Τόπος 2 (Χάν Αδών) – 193 00 Ασπρόπυργος	Τηλ: 00302108981616 Φαξ: 00302108983570	www.dewalt.gr Greece.Service@sbdinc.com
España	DeWALT Ibérica, S.C.A. Parc de Negocios "Mas Blau" Edificio Muntadas, c/Bergadà, 1, Of. A6 08820 El Prat de Llobregat (Barcelona)	Tel: 934 797 400 Fax: 934 797 419	www.dewalt.es respuesta.postventa@sbdinc.com
France	DeWALT (Stanley Black & Decker France SAS) 62 Chemin de la Bruyère CS 60105, 69574 DARDILLY Cedex	Tel: 04 72 20 39 20 Fax: 04 72 20 39 00	www.dewalt.fr scuf@sbdinc.com
Schweiz Suisse Svizzera	DeWALT In der Luberzen 42 8902 Urdorf	Tel: 044 - 755 60 70 Fax: 044 - 730 70 67	www.dewalt.ch service@roftoag.ch
Ireland	DeWALT Building 4500, Kinsale Road Cork Airport Business Park Cork, Ireland	Tel: 00353-2781800 Fax: 01278 1811	www.dewalt.ie Sales.ireland@sbdinc.com
Italia	DeWALT via Energypark 6 20871 Vimercate (MB), IT	Tel: 800-014353 39 039-9590200 Fax: 39 039-9590311	www.dewalt.it
Nederlands	DeWALT Netherlands BVPostbus 83, 6120 AB BORN	Tel: 31 164 283 063 Fax: 31 164 283 200	www.dewalt.nl
Norge	DeWALT Postboks 4613 0405 Oslo, Norge	Tel: 45 25 13 00 Fax: 45 25 08 00	www.dewalt.no kundeservice.no@sbdinc.com
Österreich	DeWALT Werkzeug Vertriebsges m.b.H Oberlaaerstrasse 248, A-1230 Wien	Tel: 01 - 66116 - 0 Fax: 01 - 66116 - 614	www.dewalt.at service.austria@sbdinc.com
Portugal	DeWALT Ed. D Dinis, Quina da Fonte Rua dos Malhoes 2 2A 2º Esq. Oeiras e S. Juliao da Barra, paço de Arcos e Caxias 2770 071 Paço de Arcos	Tel: +351 214667500 Fax: +351214667580	www.dewalt.pt resposta.posvenda@sbdinc.com
Suomi	DeWALT PL47 00521 Helsinki, Suomi	Puh: 010 400 4333 Faksi: 0800 411 340	www.dewalt.fi asiakaspalvelu.fi@sbdinc.com
Sverige	DeWALT BOX 94 43122 Mölndal Sverige	Tel: 031 68 61 60 Fax: 031 68 60 08	www.dewalt.se kundservice.se@sbdinc.com
Türkiye	Sanayi ve Ticaret Bakanlığı tebliğince kullanımı ömrü 7 yıldır. Stanley Black & Decker Turkey Alet Üretim San. Tic. Ltd.Şti. AND Kozyatağı – İçerenköy Mah. Umur Sok. AND Ofis Sit. No: 10-12 / 82-83-84 Ataşehir/İstanbul, Türkiye	Tel: +90 216 665 2900 Faks: +90 216 665 2901	www.dewalt.com.tr info-tr@sbdinc.com
United Kingdom	DeWALT, 270 Bath Road; Slough, Berks SL1 4YD	Tel: 01753-567055 Fax: 01753-572112	www.dewalt.co.uk emeservice@sbdinc.com
Australia	DeWALT 810 Whitehorse Road Box Hill VIC 3128 Australia	Tel: Aust 1800 338 002 Tel: NZ 0800 339 258	www.dewalt.com.au www.dewalt.co.nz
Middle East Africa	DeWALT P.O. Box - 17164, Jebel Ali Free Zone (South), Dubai, UAE	Tel: 971 4 812 7400 Fax: 971 4 2822765	www.dewalt.ae Service.MEA@sbdinc.com