DEWALT®

XR LI-ION

www.DEWALT.com

DCM562

Dansk (<i>oversat fra original brugsvejledning</i>)	4
Deutsch (<i>übersetzt von den originalanweisungen</i>)	15
English (<i>original instructions</i>)	28
Español (<i>traducido de las instrucciones originales</i>)	39
Français (<i>traduction de la notice d'instructions originale</i>)	51
Italiano (<i>tradotto dalle istruzioni originali</i>)	63
Nederlands (<i>vertaald vanuit de originele instructies</i>)	75
Norsk (<i>oversatt fra de originale instruksjonene</i>)	87
Português (<i>traduzido das instruções originais</i>)	98
Suomi (<i>käännetty alkuperäisestä käyttöohjeesta</i>)	110
Svenska (<i>översatt från de ursprungliga instruktionerna</i>)	121
Türkçe (<i>orijinal talimatlardan çevrilmiştir</i>)	132
Ελληνικά (<i>μετάφραση από τις πρωτότυπες οδηγίες</i>)	144

Figure 1

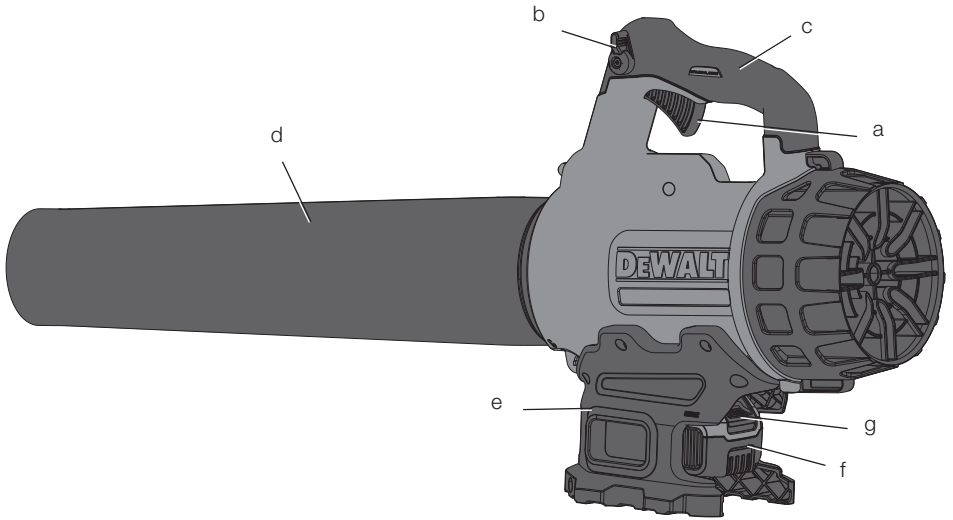

Figure 2

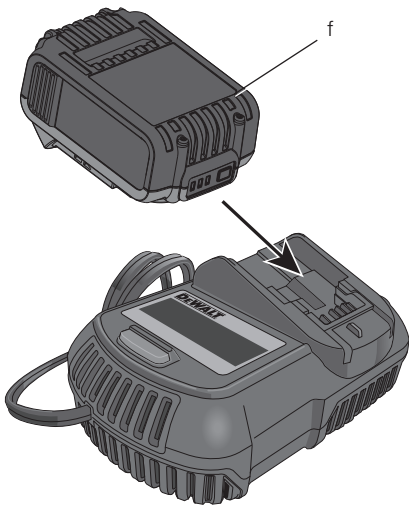

Figure 3

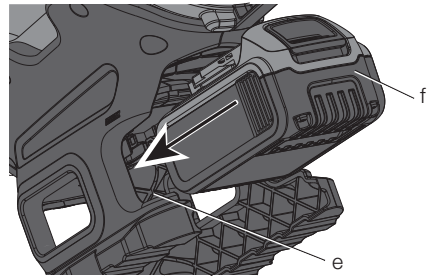

Figure 4

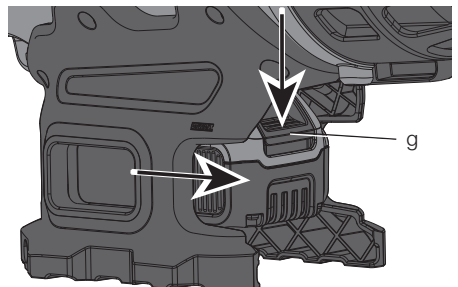

Figure 5

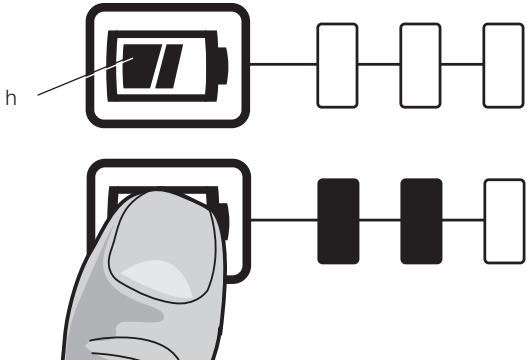

Figure 6

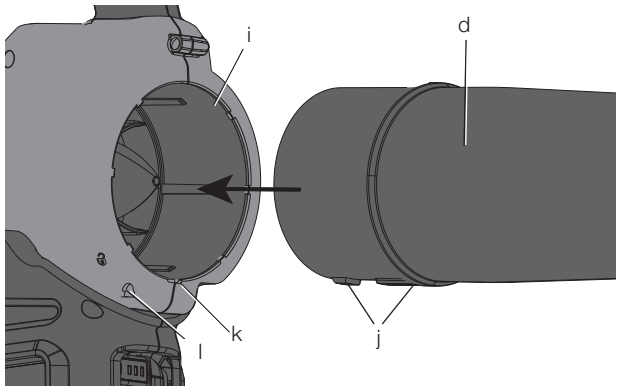

Figure 7

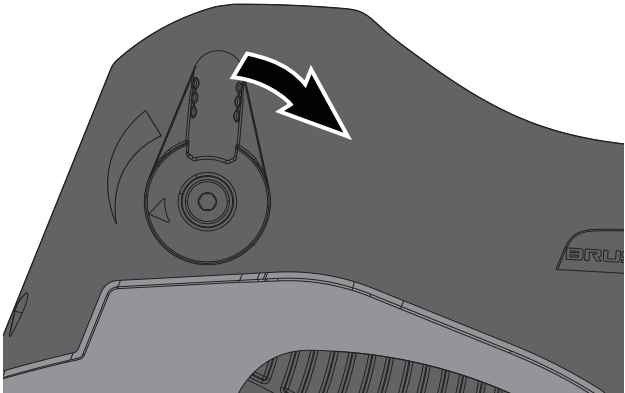

Figure 8

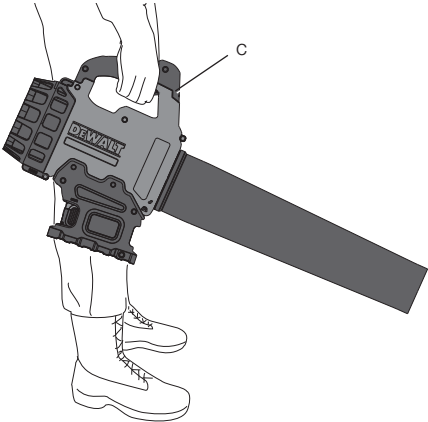
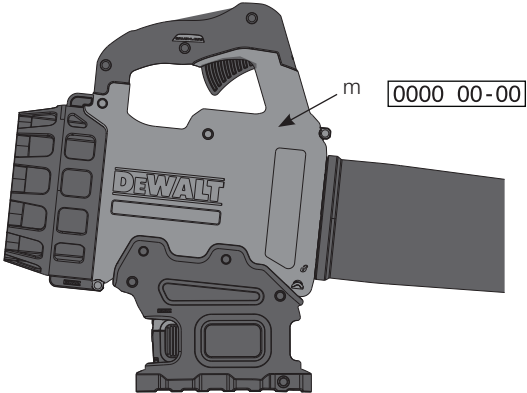

Figure 9



HÅNDHOLDT BLÆSER

DCM562

Tillykke!

Du har valgt et DEWALT-værktøj. Mange års erfaring, ihærdig produktudvikling og innovation gør DEWALT én af de mest pålidelige partnere for professionelle brugere af elværktøj.

Tekniske data

		DCM562
Spænding	V_{DC}	18
Type		1
Afgiven effekt	W	270
CFM		400
km/t		145
Støj		95
Vægt (uden batteripakke)	kg	3,23

Støjværdier og vibrationsværdier (triax vector sum) i henhold til 2006/42/EC, 2004/108/EC, EN60335

L_{PA} (emissions lydtryksniveau)	dB(A)	80
L_{WA} (lydtryksniveau)	dB(A)	94
K_{WA} (usikkerhed for det angivne lyd niveau)	dB(A)	1,17
Vibrationsemissionsværdi a_{h1} =	m/s^2	1,5
Usikkerhed K =	m/s^2	3

Batteripakke		DCB180	DCB181	DCB182	DCB183	DCB184	DCB185
Batteritype		Li-ion	Li-ion	Li-ion	Li-ion	Li-ion	Li-ion
Spænding	V_{DC}	18	18	18	18	18	18
Ydeevne	A_h	3,0	1,5	4,0	2,0	5,0	1,3
Vægt	kg	0,64	0,35	0,61	0,40	0,62	0,35

Oplader	DCB105					
Netspænding	V_{AC}	230				
Batteritype		18 Li-ion				
Ca. opladningstid af batteripakke	min	25 (1,3 Ah)	30 (1,5 Ah)		40 (2,0 Ah)	
		55 (3,0 Ah)	70 (4,0 Ah)		90 (5,0 Ah)	
Vægt	kg	0,49				

Sikringer:

Europa	230V værktøj	10 Amp, el-net
--------	--------------	----------------

Vibrationsemissionsniveauet, der er angivet i dette vejledningsark, er målt i overensstemmelse med en standardiseret test, der er angivet i EN60745 og kan anvendes til at sammenligne et værktøj med et andet. Det kan anvendes til en foreløbig eksponeringsvurdering.



ADVARSEL: Det angivne vibrationsemissionsniveau repræsenterer værktøjets hovedanvendelsesområder. Hvis værktøjet anvendes til andre formål, med andet tilbehør eller vedligeholdes dårligt, kan vibrationsemissionen imidlertid variere. Det kan føre til eksponeringsniveauet over den samlede arbejdsperiode markant.

Et estimat af eksponeringsniveauet for vibration bør også tage højde for de gange, værktøjet slukkes, eller når det kører men ikke bruges til at arbejde. Det kan mindske eksponeringsniveauet over den samlede arbejdsperiode markant.

Identificér yderligere sikkerhedsforanstaltninger for at beskytte operatøren mod vibrationens effekter, som f.eks.: vedligehold værktøjet og tilbehøret, hold hænderne varme, organisation af arbejdsmonstre.

Definitioner: sikkerhedsretningslinjer

Nedenstående definitioner beskriver sikkerhedsniveauet for hvert enkelt signalord. Læs vejledningen og vær opmærksom på disse symboler.



FARE: Angiver en umiddelbart farlig situation, der medmindre den undgås, vil resultere i **død eller alvorlig personskade**.



ADVARSEL: Angiver en potentielt farlig situation, der medmindre den undgås, kunne resultere i **død eller alvorlig personskade**.



FORSIGTIG: Angiver en potentielt farlig situation, der medmindre den undgås, kan resultere i **mindre eller moderat personskade**.

BEMÆRK: Angiver en handling, der **ikke er forbundet med personskade**, men som **kan resultere i produktskade**.



Angiver risiko for elektrisk stød.



Angiver brandfare.

EF-konformitetserklæring

MASKINDIREKTIV DIREKTIV FOR UDENDØRS STØJ



HÅNDHOLDT BLÆSER
DCM562

DEWALT erklærer, at produkterne beskrevet under **Tekniske data** er udformet i overensstemmelse med: 2006/42/EF, 2004/108/EF EN60335 -1:2012 + A11:2014

2000/14/EF, Blæser, Bilag VI
DEKRA Certification B.V., Utrechtseweg 310,
6802 ED Arnhem, Holland
Notificeret organid-nr.: 0344

Niveau af akustisk effekt i henhold til 2000/14/EF
(Artikel 13, Bilag III):

L_{WA} (målt lydniveau) 94 dB(A)

Uvished = 1,17 dB (A)

L_{WA} (garanteret lydniveau) 95 dB(A)

Disse produkter overholder også direktivet 2004/108/EC (indtil 19.04.2016), 2014/30/EU (fra 20.04.2016) og 2011/65/EU. Kontakt DEWALT på følgende adresse for yderligere oplysninger eller se bagsiden af manualen.

Undertegnede er ansvarlig for kompilering af den tekniske fil og udsteder denne erklæring på vegne af DEWALT.

Markus Rompel
Direktør for maskinteknik
DEWALT, Richard-Klinger-Strasse 11,
D-65510, Idstein, Tyskland
20.03.2015



ADVARSEL: Læs instruktionsvejledningen for at reducere risikoen for personskader.

Grundlæggende sikkerhedsadvarsler for værktøjet



ADVARSEL! Ved anvendelse af ledningsfri apparater skal grundlæggende sikkerhedsforholdsregler inkl. følgende altid følges, så risikoen for brand, elektrisk stød, personskade og skade på ejendom undgås.

- Læs denne vejledning grundigt, før du bruger maskinen, og gør dig bekendt med knapperne og den korrekte betjening.
- Den tilsigtede anvendelse er beskrevet i denne vejledning. Brugen af ekstraudstyr eller påsætning eller udførelse af andet arbejde med dette apparat end det, der anbefales i denne vejledning, kan udgøre en risiko for personskade.

Ordet "apparat" i alle advarslerne opført herunder henviser til dit ledningsforbundne apparat (lysnæ) eller det batteridrevne (ledningsfri) apparat.

Gem alle advarsler og instruktioner for fremtidig reference.

BRUG AF VÆRKTØJET

- Vær altid opmærksom under brug af værktøjet.
- Hold arbejdsområdet rent og oplyst. Rod eller mørke lokaler forøger risikoen for ulykker.
- Brug kun værktøjet ved dagslys eller med godt kunstigt lys.
- Brug ikke værktøjet i områder med eksplosionsfare som f.eks. i nærheden af letantændelige væsker, gasser eller støv.
- Tillad aldrig børn eller personer, som ikke er instrueret i brug af værktøjet, at bruge apparatet, da lokale bestemmelser kan begrænse operatørens alder.

- Lad ikke børn eller dyr komme i nærheden af arbejdsområdet eller røre ved værktøjet eller ledningen.
- Hold børn, tilskuere og dyr væk under betjening af værktøjet. Distractioner kan medføre, at du mister kontrollen.
- Værktøjet må ikke bruges som legetøj.
- Værktøjet må ikke nedsænkes i vand.
- Kabinettet må ikke åbnes. Der er ingen dele inden i, som kan serviceres af brugeren.

PERSONLIG SIKKERHED

- Vær opmærksom, se efter hvad du foretager dig, og brug din sunde fornuft, når du bruger værktøjet. Anvend ikke et værktøj når du er træt eller er påvirket af stoffer, alkohol eller medicin. Et øjeblikvis uopmærksomhed under brugen af værktøjer kan resultere i alvorlige personskader.
- Anvend personligt beskyttelsesudstyr, hvor det er nødvendigt. Sikkerhedsudstyr, som øjenbeskyttelse, støvmaske, skridsikre sikkerhedssko, sikkerhedshjelm eller høreværn, brugt når omstændighederne foreskriver det, reducerer omfanget af personskader.
- Undgå utilsigtet start. Sørg for, at der er slukket for kontakten, inden værktøjet tilsluttes en strømkilde og/eller batteripakke, samles op eller bæres. Når elektrisk værktøj bæres med fingeren på kontakten eller tilsluttes, når kontakten er tændt, giver det anledning til ulykker.
- Undlad at række for langt. Hold hele tiden en god fodstilling og balance. Dette giver dig bedre kontrol over værktøjet i uventede situationer.
- Bær hensigtsmæssig påklædning. Bær ikke løst tøj eller smykker. Hold dit hår, tøj og handsker væk fra bevægelige dele. Løstsiddende tøj, smykker eller langt hår kan blive fanget i bevægelige dele.

BRUG OG PLEJE AF VÆRKTØJET

- Før brug skal du kontrollere værktøjet for skader eller defekte dele. Kontrollér for brud på dele, beskadigelse af kontakter og alle andre forhold, som kan påvirke betjeningen.
- Undlad at benytte værktøjet, hvis kontakten ikke tænder og slukker for det. Alt værktøj, der ikke kan kontrolleres med kontakten, er farligt og skal repareres.
- Træk stikket ud af stikkontakten og/eller batteripakken fra værktøjet, før værktøjet justeres, dets tilbehør udskiftes eller det stilles til opbevaring. Sådanne forebyggende sikkerhedsforanstaltninger mindsker risikoen for, at værktøjet startes utilsigtet.

- Hvor det er nødvendigt, skal skæreværktøjer holdes skarpe og rene. Ordentligt vedligeholdt skæreværktøj med skarpe skærekanter har mindre tilbøjelighed til at binde og er lettere at styre.
- Brug ikke værktøjet, hvis nogen del er beskadiget eller defekt.
- Få alle beskadigede eller defekte dele repareret eller udskiftet af en autoriseret servicetekniker.
- Forsøg aldrig at fjerne eller udskifte andre dele end dem beskrevet i denne vejledning.

ELEKTRISK SIKKERHED

- Værktøjets stik skal passe til stikkontakten. Stikket må aldrig modificeres på nogen måde. Undlad at bruge adapterstik sammen med jordforbundet værktøj. Umodificerede stik og dertil passende stikkontakter reducerer risikoen for elektrisk stød.
- Udsæt ikke værktøjet for regn eller våde forhold. Hvis der trænger vand ind i værktøjet, øges risikoen for elektrisk stød.
- Undlad at udsætte ledningen for overlast. Brug aldrig ledningen til at bære/trække værktøjet eller trække det ud af stikkontakten. Hold ledningen borte fra varme, olie, skarpe kanter og bevægelige dele. Beskadigede eller sammenfiltrede ledninger øger risikoen for elektrisk stød.
- Når værktøjet benyttes udendørs, skal der anvendes en forlængerledning, som er egnet til udendørs brug. Brug af en ledning, der er egnet til udendørs brug, reducerer risikoen for elektrisk stød.
- Hvis det ikke kan undgås at betjene et elektrisk værktøj i et fugtigt område, benyt en strømforsyning, der er beskyttet af en fejlstrømsafbryder. Ved at benytte en fejlstrømsafbryder reduceres risikoen for elektrisk stød.

EFTER BRUG

- Når det ikke er i brug, skal værktøjet opbevares et tørt og godt ventileret sted, utilgængeligt for børn.
- Børn må ikke have adgang til opbevarede værktøjer.
- Når værktøjet opbevares og transporteres i et køretøj, skal det placeres i bagagerummet eller bindes fast for at undgå bevægelse ved pludselige ændringer i hastighed eller retning.

BRUG OG PLEJE AF BATTERIVÆRKTØJ

- Genoplad kun værktøjet ved brug af den oplader, der er angivet af producenten. En

oplader, der passer til en type batteripakke, kan udgøre en risiko for brand, når den bruges til en anden type.

- Brug kun elektriske værktøjer med specielt designede batteripakker. Brug af andre batteripakker kan give risiko for skader og brand.
- Når batteripakken ikke er i brug, hold den på afstand fra andre metalgenstande som f.eks. papirclips, mønter, nøgler, søm, skruer eller andre små metalgenstande, som kan frembringe en tilslutning fra en pol til en anden. Kortslutning af batteriets poler kan medføre forbrændinger eller brand.
- Under grove forhold kan væske sive ud fra batteriet; undgå kontakt. Hvis der opstår kontakt ved et uheld, skyl med vand. Hvis væske kommer ind i øjnene, søg omgående lægehjælp. Væske, der siver ud fra batteriet, kan fremkalde irriterationer eller forbrændinger.

SERVICE

- Værktøj skal serviceres af en kvalificeret servicetekniker, som udelukkende benytter identiske reservedele. Dette vil sikre, at værktøjet fortsat kan bruges sikkert.

Ekstra sikkerhedsvejledninger for blæsere

Den tilsigtede anvendelse er beskrevet i denne vejledning. Brug af tilbehør eller udstyr, eller udførelse af andre opgaver end dem, der anbefales i denne betjeningsvejledning, kan medføre risiko for personskade og/eller materielskade.

- Brug altid solidt fodtøj og lange bukser for at beskytte dine fødder og ben under betjening af værktøjet.
- Sluk altid for værktøjet, og lad ventilatoren stoppe og tag stikket ud når:
 - Ledningen er blevet beskadiget eller er viklet ind.
 - Du efterlader værktøjet uden opsyn.
 - Du udfører kontrol, justering, rengøring og arbejder på værktøjet.
 - Hvis værktøjet begynder at vibrere unormalt.
- Placer ikke blæserens indsugning eller udsugning nær øjne eller ører under drift. Blæs aldrig rester hen mod omkringstående.
- Brug ikke i regnvejir og efterlad ikke udendørs, når det regner.
- Gå ikke over stier eller veje med grus, når værktøjet er tændt i blæsetilstand. Gå, løb aldrig.

- Sæt ikke værktøjet ned på grus, når det er tændt.
- Sørg altid for at have et godt fodfæste, især på skråninger. Stræk dig ikke for meget og hold hele tiden balancen.
- Indfør ikke genstande i åbningerne. Brug aldrig, hvis åbningerne er blokerede - hold fri for hår, frug, støv og alle andre genstande, der kan reducere luftstrømmen.



ADVARSEL: Brug altid værktøjet som beskrevet i denne vejledning. Dit værktøj er designet til at blive brugt i en opretstående tilstand og kan forårsage skade, hvis det bruges på en anden måde. Tænd aldrig værktøjet, når det ligger på siden eller på hovedet.

- Operatøren eller brugeren er ansvarlig for ulykker eller farer, der opstår for andre personer eller deres ejendom.
- Bær ikke værktøjet i ledningen.
- Hold altid ledningen i retningen bagud, væk fra værktøjet.



ADVARSEL: Hvis en ledning beskadiges under brug, skal ledningen afbrydes fra lysnettet omgående. Rør ikke ved ledningen, før forbindelsen til lysnettet er afbrudt.

- Brug ikke opløsningsmidler eller rengøringsvæsker til at rense dit værktøj. Brug en stump skraber til at fjerne græs og snavs.
- Reserveventilatorer kan fås fra en DEWALT-serviceagent. Brug kun reservedele og tilbehør anbefalet af DEWALT.
- Sørg for, at alle bolte og skruer er stramme for at sikre, at værktøjet er i sikre driftsforhold.

ANDRES SIKKERHED

Værktøjet må kun bruges med den medfølgende strømforsyning

- Dette værktøj er ikke beregnet til anvendelse af personer (inklusive børn) med nedsatte fysiske, sensoriske eller mentale handicaps eller med mangel på erfaringer eller viden, medmindre de er under overvågning eller har fået instruktioner i brugen af værktøjet af en person, der er ansvarlig for deres sikkerhed.
- Børn skal overvåges for at sikre, at de ikke leger med udstyret.

Restrisici.

Yderligere restrisici, som muligvis ikke er inkluderet i de medfølgende sikkerhedsadvarsler, kan opstå under anvendelse af værktøjet. Disse risici kan opstå ved misbrug, forlænget brug osv.

Selv når de relevante sikkerhedsregler overholdes, og der anvendes sikkerhedsudstyr, kan visse restrisici ikke undgås. Disse omfatter:

- skader som følge af berøring af roterende/ bevægelige dele.
- skader som følge af udskiftning af dele, knive eller tilbehør.
- skader som følge af forlænget brug af et værktøj. Når et værktøj bruges over længere perioder, skal du sørge for at holde pause med jævne mellemrum.
- Hørenedsættelse.
- Der kan opstå sundhedsfarer ved indånding af støv, der dannes under brug af værktøjet (eksempel: arbejde med træ, især egetræ, bøg og træfiber).

Mærkning på værktøjet

Følgende piktogrammer er vist på værktøjet:



Læs brugsvejledningen før brug.



Bær høreværn.



Brug øjeværn.



Udsæt ikke værktøjet for regn eller høj luftfugtighed eller efterlad udendørs i regnvejr.



Slå strømmen fra. Fjern batteriet fra værktøjet før vedligeholdelse.



Hold personer og dyr mindst 6 m væk fra arbejdsområdet.



Hold omkringstående på afstand.



Direktiv 2000/14/EF garanteret lydeffekt.

DATOKODEPOSITION (FIG. 9)

Datokoden (m), der også inkluderer produktionsåret, er trykt på huset.

Eksempel:

2015 XX XX

Produktionsår

Vigtig sikkerhedsvejledning for alle batteriopladere

GEM DISSE VEJLEDNINGER: Denne vejledning indeholder vigtige sikkerheds- og driftsinstruktioner for kompatible batteriopladere (se **Tekniske data**).

- Før du bruger opladeren, læs alle instruktioner og de sikkerhedsmæssige afmærkninger på opladeren, batteripakken og produktet.



ADVARSEL: Risiko for chok. Lad ikke nogen flydende væsker komme ind i opladeren. Det kan resultere i et elektrisk chok.



ADVARSEL: Vi anbefaler brug af en reststrømsanordning med en reststrømskapacitet på 30mA eller mindre.



FORSIGTIG: Risiko for brand. For at reducere risikoen for kvæstelser, oplad kun DEWALT genopladelige batterier. Andre batterityper kan eksplodere og forårsage personskader.



FORSIGTIG: Børn skal overvåges for at sikre, at de ikke leger med udstyret.

BEMÆRK: Under bestemte forhold, når opladeren er tilsluttet til strømforsyningen, kan blottagte opladerkontakter blive kortsluttet af fremmede materialer. Fremmede materialer af en ledende art som for eksempel, men ikke begrænset til ståluld, aluminiumsfolie eller anden koncentration af metalliske partikler skal holdes på afstand af opladerens huller. Tag altid stikket til opladeren ud fra kontakten, når der ikke er indsat en batteripakke. Tag stikket til opladeren ud før forsøg på at rengøre den.

- **Forsøg ALDRIG at oplade batteripakken med andre opladere end dem, der er omtalt i denne manual.** Opladeren og batteripakken er specielt designet til at arbejde sammen.
- **Disse opladere er ikke beregnet til anden brug end opladning af DEWALT genopladelige batterier.** Al anden brug kan

medføre risiko for brand, elektrisk chok eller livsfarlige elektriske stød.

- **Udsæt ikke opladeren for regn eller sne.**
- **Træk i stikket i stedet for ledningen, når opladeren frakobles.** Dette vil reducere risikoen for beskadigelse af elstikket og ledningen.
- **Sørg for at ledningen er placeret, så den ikke bliver trådt på, snublet over eller på anden måde bliver genstand for skader eller belastning.**
- **Anvend kun en forlængerledning, når det er absolut nødvendigt.** Anvendelse af en ukorrekt forlængerledning kan resultere i risiko for brand, elektrisk chok eller livsfarlige elektriske stød.
- **Anbring ikke noget oven på opladeren eller anbring opladeren på et blødt underlag, der kan blokere ventilationshullerne og medføre for megen intern varme.** Anbring opladeren på afstand af alle varmekilder. Opladeren ventileres gennem huller i toppen og bunden af huset.
- **Brug ikke opladeren, hvis ledningen eller stikket er beskadiget**—få dem omgående udskiftet.
- **Brug ikke opladeren, hvis den har fået et hårdt slag, er blevet tabt eller blevet beskadiget på anden vis.** Tag den med til et autoriseret værksted.
- **Demontér ikke opladeren, tag den med til et autoriseret værksted, når service eller reparation er påkrævet.** Ukorrekt genmontering kan medføre risiko for elektrisk chok, livsfarlige elektriske stød eller brand.
- **Hvis ledningen beskadiges, skal den omgående udskiftes af producenten, hans forhandler eller lignende kvalificeret person for at forebygge enhver risiko.**
- **Tag stikket til opladeren ud af kontakten før forsøg på nogen form for rengøring. Dette vil reducere risikoen for elektrisk chok.** Fjernelse af batteripakken vil ikke reducere denne risiko.
- **Forsøg ALDRIG at tilslutte 2 opladere til hinanden.**
- **Opladeren er designet til at køre på standard 230V husholdningsstrøm. Forsøg ikke at bruge den med en anden strømstyrke.** Dette gælder ikke for opladere til køretøjer.

GEM DISSE INSTRUKTIONER

Opladere

DCB105 opladeren accepterer 18 V Li-Ion DCB180, DCB181, DCB182, DCB183, DCB184, og DCB185 batteripakker.

DEWALT-opladere kræver ingen justering og er designet til at være så brugervenlige som muligt.





Opladningsprocedure (Fig. 2)

- 1 Indsæt opladeren i en passende udgang, før batteripakken indsættes.
- 2 Indsæt batteripakken (f) i opladeren og kontrollér, at pakken sidder godt fast i opladeren. Det røde (opladnings) lys vil blinke hele tiden og angive, at opladningsprocessen er startet.
- 3 Når opladningen er færdig, vil det blive angivet af den røde lampe, som vil lyse konstant på ON. Pakken er fuldt opladet og kan nu anvendes eller kan efterlades i opladeren.

BEMÆRK: For at sikre maksimal ydeevne og levetid for litium-ion-batteripakker skal batteripakken lades helt op, før den anvendes første gang.

Opladningsproces

Se tabellen nedenfor for batteripakkens opladestatus.

Ladeindikatorer: DCB105	
 oplader	— — — — —
 fuldt opladet	—————
 forsinkelse ved varmt/koldt batteri	— ● — ● — ●
 udskift batteripakke	● ● ● ● ● ● ● ●

Kompatible oplader(e) vil ikke oplade en defekt batteripakke. Opladeren vil angive defekt batteri ved at nægte at lyse eller ved at vise problem pakke eller oplader blinkmønster.

BEMÆRK: Dette kan også betyde et problem med opladeren.

Hvis opladeren angiver et problem, tag opladeren og batteripakken med hen til et autoriseret servicecenter for at blive kontrolleret.

VARM/KOLD PAKKEFORSINKELSE

Når opladeren sporer et batteri, der er for varmt eller for koldt, starter den automatisk en varm/kold pakkeforsinkelse og indstiller opladningen, indtil batteriet har nået en passende temperatur. Opladeren skifter derefter automatisk til pakkeopladningsfunktion. Denne funktion sikrer maksimal batterilevetid.

En kold batteripakke vil oplade med ca. halvdelen af hastigheden for en varm batteripakke. Batteripakken vil oplade ved den lavere hastighed gennem hele opladningscyklussen og vil ikke vende tilbage til

maksimal opladningshastighed, selvom batteriet varmer.

KUN LITHIUM-ION-BATTERIPAKKER

XR Li-Ion værktøjerne er designet med et elektronisk beskyttelsessystem, der vil beskytte batteriet imod overbelastning, overopvarmning eller dyb afladning.

Værktøjet vil automatisk slå fra, hvis det elektroniske beskyttelsessystem aktiveres. Hvis dette sker, anbring li-ion batteriet på opladeren, indtil det er helt opladet.

Vigtig sikkerhedsvejledning for alle batteripakker

Sørg for at oplyse katalognummer og spænding ved bestilling af nye batteripakker.

Batteripakken er ikke fuldt opladet, når du køber det. Før du bruger batteripakken og opladeren, læs sikkerhedsinstruktionerne nedenfor og følg derefter de angivne procedurer.

LÆS ALLE INSTRUKTIONER

- **Oplad ikke eller brug batteripakken i en eksplosionsfarlig atmosfære, som f.eks. ved tilstedeværelsen af brændbare væsker, gasser eller støv.** Isætning eller udtagning af batteripakken fra opladeren kan antænde støv eller dampe.
- **Tving aldrig batteripakken ind i opladeren.** Foretag ikke nogen ændringer på batteripakken, så den kan passe ind i en ikke kompatibel oplader, da batteripakken kan blive sprængt og kan medføre personskader.
- **Oplad kun batteripakker i DEWALT opladere.**
- **Sprøjt IKKE på den eller nedsenk den i vand eller andre væsker.**
- **Opbevar eller brug ikke værktøjet og batteripakken på steder, hvor temperaturen kan nå op på eller overstige 40 °C (105 °F) (som f.eks. uden for skure eller metalbygninger om sommeren).**



ADVARSEL: Forsøg aldrig at åbne batteripakken. Hvis batteripakken er revnet eller beskadiget, indsæt den ikke i opladeren. Undgå at mase, tabe eller beskadige batteripakken. Anvend ikke en batteripakke eller oplader, der har fået et hårdt slag, er blevet tabt, kørt over eller blevet beskadiget på anden vis (f.eks. stukket med en nål, slået med en hammer, trådt på). Det kan medføre elektriske chok eller livsfarlige elektriske

stød. Beskadigede batteripakker skal returneres til forhandleren for genanvendelse.



FORSIGTIG: Placér værktøjet på siden på et fast underlag, hvor det ikke medfører fare for at vælte eller falde, når det ikke er i brug. Visse værktøjer med store batteripakker kan stå oprejst på batteripakken, men kan være lette at vælte.

SPECIFIKKE SIKKERHEDSINSTRUKTIONER FOR LITHIUM-ION (LI-ION)

- **Brænd ikke batteripakken, selv hvis den er svært beskadiget eller helt opslidt.** Batteripakken kan eksplodere i åben ild. Der dannes giftige dampe og stoffer ved forbrænding af lithium-ion-batteripakker.
- **Hvis batteriets indhold kommer i kontakt med huden, skal området omgående vaskes med mild sæbe og vand.** Hvis batterivæske kommer i øjnene, lad vand løbe over det åbne øje i 15 minutter, eller indtil irritationen ophører. Hvis det er nødvendigt at søge lægehjælp, består batterielektrolytten af en blanding af flydende organiske karbonater og lithiumsalte.
- **Indholdet af åbnede battericeller kan forårsage luftvejsirritation.** Sørg for frisk luft. Søg lægehjælp, hvis symptomerne vedvarer.



ADVARSEL: Fare for forbrændinger. Batterivæske kan være brændbar, hvis den udsættes for gnister eller åben ild.

Transport

DEWALT batterier opfylder alle gældende skibsfartsregler som foreskrevet af industrien og juridiske standarder, som omfatter FN's anbefalinger om transport af farligt gods, den internationale lufttransportforening (IATA), farligt gods regulatorer, de internationale maritime farligt gods (IMDG) regler og den europæiske konvention om international transport af farligt gods ad landevejen (ADR). Litium-ion-celler og batterier er blevet testet i henhold til afsnit 38.3 i FN's anbefalinger om tests og kriterier for transport af farligt gods.

I de fleste tilfælde vil afsendelsen af en DEWALT batteripakke være undtaget fra at blive klassificeret som et fuldt reguleret klasse 9 farligt materiale. Generelt de to tilfælde, der kræver afsende i klasse 9 er:

1. Luftfartsforsendelse med mere end to DEWALT litium-ion-batteripakker, når pakken kun indeholder batteripakker (intet værktøj) og

2. Alle forsendelser der indeholder et litium-ion batteri med en energivurdering større end 100 watt timer (Wh). Alle litium-ion batterier har W timeberegning markeret på pakken.

Uanset om en forsendelse anses for at være undtaget eller fuldt reguleret, er det speditørernes ansvar at rådføre sig med de seneste regler for emballerings-, mærknings- og dokumentationskrav.

Transport af batterier kan muligvis forårsage brand, hvis batteripolerne uforvarende kommer i kontakt med ledende materialer. Ved transport af batterier sørg for, at batteriets poler er beskyttet og godt isoleret fra materialer, der kan komme i kontakt med dem og forårsage en kortslutning.

Oplysningerne i dette afsnit i vejledningen er givet i god tro og menes at være korrekte på det tidspunkt, hvor dokumentet blev oprettet. Men der gives ingen garanti, udtrykt eller underforstået. Det er købers ansvar at sikre, at vedkommendes aktiviteter er i overensstemmelse med de gældende regulativer.

Batteripakke

BATTERITYPE

DCM562 kører på en 18 volt batteripakke.

DCB180, DCB181, DCB182, DCB183, DCB184 eller DCB185 batteripakker kan bruges. Se **Tekniske data** for flere oplysninger.

Anbefalet opbevaring

1. Det bedste opbevaringssted er køligt og tørt, hvor den ikke udsættes for direkte sollys og ekstrem varme eller kulde. For optimal batteriydelse og -liv skal du opbevare batteripakker ved stuetemperatur, når de ikke er i brug.
2. For langtids opbevaring anbefales det at opbevare en fuldt opladet batteripakke et køligt, tørt sted uden for opladeren for optimale resultater.

BEMÆRK: Batteripakker bør ikke opbevares helt tømt for opladning. Batteripakken skal genoplades før brug.

Mærkater på oplader og batteripakke

Udover de piktogrammer, der anvendes i denne vejledning, kan mærkater på opladeren og batteripakken vise de følgende piktogrammer:



Læs brugsvejledningen før brug.



Se **Tekniske data** vedrørende opladningstid.



Batteri oplader.



Batteri opladt.



Batteri defekt.



Forsinkelse ved varmt/koldt batteri.



Berør aldrig kontaktoflader med strømførende genstande.



Beskadigede batteripakker må ikke oplades.



Må ikke udsættes for vand.



Defekte ledninger skal udskiftes omgående.



Oplad kun mellem 4 °C og 40 °C.



Kun til indendørs brug.



Tag hensyn til miljøet ved bortskaffelse af batteripakken.

LI-ION



DCB105 ✓

Oplad kun DEWALT batteripakker med de specielle DEWALT opladere. Opladning af andre typer batteripakker end de specielle DEWALT batterier med en DEWALT oplader, kan få dem til at sprænges eller føre til andre farlige situationer.



Destruér ikke batteripakken.

Pakkens indhold

Pakken indeholder:

- 1 Blæsemotorkabinet
- 1 Blæserrør
- 1 Batteri
- 1 Oplader
- 1 Betjeningsvejledning

BEMÆRK: Batteripakker og opladere er ikke inkluderet i N-modeller.

- *Kontrollér for eventuelle skader på værktøjet, dele og tilbehør, der kan være opstået under transport.*
- *Tag dig tid til at læse denne vejledning grundigt og forstå den før betjening.*

Beskrivelse (fig. 1)



ADVARSEL: Modificér aldrig elektrisk værktøj eller nogen dele deraf. Det kan medføre materiale- eller personskade.

- Variabel hastighedsudløser
- Hastighedslåsearm
- Håndtag
- Rør
- Batterikabinet
- Batteripakke
- Batteriets udløsningsknap

TILSIGTET BRUG

Din blæser er designet til professionelle feje- og blæseopgaver.

MÅ IKKE anvendes under våde forhold eller i nærheden af brændbare væsker eller gasser.

LAD IKKE børn komme i kontakt med værktøjet. Overvågning er påkrævet, når uerfarne brugere anvender dette værktøj.

- Dette produkt er ikke beregnet til anvendelse af personer (inklusive børn) med nedsatte fysiske, sensoriske eller mentale handicaps; mangel på erfaringer, viden eller færdigheder, medmindre de er under overvågning af en person, der er ansvarlig for deres sikkerhed. Børn må aldrig efterlades alene med dette produkt.

Elektrisk sikkerhed

Den elektriske motor er konstrueret til bare én spænding. Kontrollér altid, at batteripakken svarer til spændingen på mærkepladen. Kontrollér også, at spændingen på din oplader svarer til din el-netspænding.



Din DEWALT-oplader er dobbeltisoleret i overensstemmelse med EN60335. Derfor kræves der ingen jordledning.

Hvis strømledningen er beskadiget, skal den erstattes af en specialfremstillet ledning, der fås gennem DEWALT's serviceorganisation.

Brug af forlængerledning

Der bør ikke benyttes en forlængerledning, medmindre det er absolut nødvendigt. Brug en godkendt forlængerledning, der er egnet til strømforsyningen til din oplader (se **Tekniske**

data). Den minimale lederstørrelse er 1 mm²; den maksimale længde er 30 m.

Ved brug af en kabeltromle skal kablet altid rulles helt ud.

SAMLING OG JUSTERING



ADVARSEL: For at reducere risikoen for alvorlige kvæstelser, anbring forlæns-/baglænskappen i startspærreposition eller slå værktøjet fra og frakobel batteripakken, før der foretages nogen justeringer, eller der af-/påmonteres tilbehør eller ekstraudstyr. Utilsigtet start kan medføre kvæstelser.



ADVARSEL: Anvend kun DEWALT-batteripakker og -opladere.

Indsættelse og fjernelse af batteripakken fra værktøjet (Fig. 3–4)

BEMÆRK: For de bedste resultater kontrollér at batteripakken (f) er fuldt opladet.

SÅDAN INSTALLERES BATTERIPAKKEN I VÆRKTØJETS HÅNDTAG

1. Ret batteripakken (f) ind efter skinnerne i værktøjets batterikabinet (e).
2. Skub den ind i blæseren, indtil batteripakken sidder godt fast i værktøjet og kontrollér, at du hører den klikke på plads.

SÅDAN FJERNES BATTERIPAKKEN FRA VÆRKTØJET

1. Tryk på udløserknappen (g) og træk batteripakken ud fra værktøjets håndtag.
2. Isæt batteripakken i opladeren som beskrevet i opladerafsnittet i denne vejledning.

BATTERIPAKKER TIL BRÆNDSTOFMÅLER (FIG. 5)

Nogle DEWALT batteripakker indeholder en brændstofmåler, som består af tre grønne LED lys, som angiver niveauet for den resterende opladning i batteripakken.

Du aktiverer brændstofmåleren ved at trykke på og holde brændstofmålerknappen (h) nede. En kombination af de tre grønne LED lys vil lyse og angive niveauet for den resterende opladning. Når niveauet for opladning i batteriet ligger under den brugbare grænse, lyser brændstofmåleren ikke, og batteriet skal genoplades.

BEMÆRK: Brændstofmåleren giver kun en indikation af den opladning, der resterer i batteripakken. Den angiver ikke værktøjets

funktionalitet og er underlagt variation baseret på produktkomponenter, temperatur og slutbrugeranvendelse.

Rørmontering (fig. 6)



FORSIGTIG: Kontroller, at batteriet er fjernet før påsætning eller fjernelse af røret (d). Røret skal påsættes på kabinettet (f) før brug.

- For at fastgøre røret til blæseren skal pindene (j) i bunden af røret tilpasses til indskæringen (k) i bunden af kabinettets åbning. Skub røret ind i blæserkabinettet, indtil låsen griber ind i røret og der høres et klik.
- Træk i røret for at sikre at det sidder fast.
- For at fjerne røret indsæt i skruetrækker i oplåsningshullet (l) på siden af kabinettet. Løft klappen indeni og træk røret ud.

BETJENING

Brugsvejledning



ADVARSEL: Overhold altid sikkerhedsvejledningen og de gældende regler.



ADVARSEL: For at reducere risikoen for alvorlige kvæstelser, anbring forlæns-/baglænsknappen i startspærreposition eller slå værktøjet fra og frakobel batteripakken, før der foretages nogen justeringer, eller der af-/påmonteres tilbehør eller ekstraudstyr. Utilsiget start kan medføre kvæstelser.



ADVARSEL: Brug ikke blæseren, uden at røret sidder sikkert på plads. Ræk aldrig ned i kabinettet gennem hullet i røret.



ADVARSEL: Fjern altid batteriet når:

- Du efterlader blæseren uden opsyn og under opbevaring.

Korrekt håndposition (fig. 8)



ADVARSEL: For at reducere risikoen for personskade skal du **ALTD** anvende den rette håndposition som vist.



ADVARSEL: For at reducere risikoen for alvorlig personskade skal du **ALTD** holde godt fast i tilfælde af en pludselig reaktion.

Korrekt håndposition kræver altid mindst en hånd på håndtaget (c).

Aktivering af værktøjet (fig. 1, 7–8)



FORSIGTIG: Ret ikke værktøjets udsugning mod dig selv eller omkringstående.



FORSIGTIG: Bær altid sikkerhedsbriller og høreværn. Bær en filtermaske, hvis arbejdet danner støv. Det anbefales at bruge handsker, lange bukser og solidt fodtøj. Hold langt hår og løst tøj væk fra åbninger og bevægelige dele:

For at tænde for blæseren tryk den variable hastighedsudløser ned (a). Slip udløseren for at slukke for blæseren.

For at låse blæseren i tændt tilstand træk tilbage i hastighedslåsearmen (b), som vist i figur 7. Blæseren kører ved højere hastigheder, når udløseren trykkes længere ind. Hastighedsudløseren kan også trækkes tilbage for at starte blæseren, uden at aftrækkeren først skal trykkes ned. For at slukke for blæseren, når hastighedslåsearmen bruges, pres armen fremad mod forsiden af blæseren.

- Hold blæseren med en hånd, som vist i figur 8, og fej fra side til side med røret (d) flere tommer over den hårde overflade. Gå langsomt fremad, mens du holder bunken af rester foran dig.

VEDLIGEHOLDELSE

Dit DEWALT-elværktøj er beregnet til langvarig brug med minimal vedligeholdelse. Værktøjets fortsatte tilfredsstillende drift afhænger af korrekt vedligeholdelse og rengøring af værktøjet.



ADVARSEL: For at reducere risikoen for alvorlige kvæstelser, anbring forlæns-/baglænsknappen i startspærreposition eller slå værktøjet fra og frakobel batteripakken, før der foretages nogen justeringer, eller der af-/påmonteres tilbehør eller ekstraudstyr. Utilsiget start kan medføre kvæstelser.

Der kan ikke udføres service på opladeren eller batteripakken.



Smøring

Dette elektriske værktøj skal ikke smøres yderligere.



Rengøring



ADVARSEL: Blæs støv og snavs ud af hovedhuset med tør luft, lige så snart der samler sig snavs i og omkring luftaftrækket. Bær godkendte beskyttelsesbriller og godkendt støvmaske ved udførelse af denne procedure.



ADVARSEL: Brug aldrig opløsningsmidler eller andre kraftige kemikalier til at rengøre værktøjets ikke-metalliske dele. Disse kemikalier kan svække de materialer, der anvendes i disse dele. Brug en klud, der kun er fugtet med vand og mild sæbe. Lad aldrig væske trænge ind i værktøjet, og nedsænk aldrig nogen del af værktøjet i væske.

RENGØRINGSINSTRUKTIONER FOR OPLADEREN



ADVARSEL: Fare for elektrisk stød. Afbryd strømforsyningen til opladeren før rengøring. Snavs og fedt kan fjernes fra opladerens yderside med en klud eller blød børste, der ikke er af metal. Brug ikke vand eller rengøringsmidler.

Valgfrit tilbehør



ADVARSEL: Da andet tilbehør end det, som stilles til rådighed af DEWALT, ikke er afprøvet med dette produkt, kan det være farligt at bruge sådant tilbehør med dette værktøj. For at mindske risikoen for personskade, må dette produkt kun anvendes med tilbehør, som anbefales af DEWALT.

Kontakt forhandleren for yderligere oplysninger om korrekt tilbehør.

Miljøbeskyttelse



Særskilt bortskaffelse. Dette produkt må ikke bortskaffes sammen med almindeligt husholdningsaffald.

Hvis du på noget tidspunkt finder det nødvendigt at udskifte dit DEWALT-produkt, eller hvis det ikke længere tjener det tiltænkte formål, må det ikke bortskaffes med almindeligt husholdningsaffald. Sørg for, at dette produkt bortskaffes særskilt.



Særskilt bortskaffelse af brugte produkter og emballage gør det muligt at genbruge materialer og anvende dem på ny. Genanvendelse af genbrugsmaterialer bidrager til at forhindre forurening af miljøet og reducerer behovet for råmaterialer.

Lokale forskrifter muliggør i nogen tilfælde særskilt bortskaffelse af elektriske produkter fra husholdningen, ved kommunale affaldsdepoter eller hos forhandleren i forbindelse med køb af et nyt produkt.

DEWALT har stillet faciliteter til rådighed til indsamling og genbrug af udslidte DEWALT-produkter. For at benytte sig af denne service kan man returnere produktet til et hvilket som helst autoriseret serviceværksted, der modtager det på vore vegne.

Du kan finde ud af, hvor det nærmeste autoriserede serviceværksted befinder sig ved at kontakte dit lokale DEWALT-kontor på den adresse, der er angivet i denne manual. Alternativt findes der en liste over autoriserede DEWALT-serviceværksteder og detaljerede oplysninger om vores eftersalgsservice og kontakter på følgende internetadresse:

www.2helpU.com



Genopladelig batteripakke

Dette batteri har en lang levetid, men skal udskiftes, når det ikke afgiver tilstrækkelig effekt ved opgaver, der før var lette at udføre. Ved afslutningen af batteriets rimelige levetid bortskaffes det på en miljøsikker måde:

- Sørg for, at batteripakken er helt afladet og tag den derpå ud af værktøjet.
- Litium-ion-celler er genanvendelige. Tag dem med til din forhandler eller til den lokale genbrugsplads. De indsamlede batteripakker vil blive genanvendt eller korrekt bortskaffet.

HANDGEFÜHRTES LAUBBLASGERÄT

DCM562

Herzlichen Glückwunsch!

Sie haben sich für ein Gerät von DEWALT entschieden. Langjährige Erfahrung, sorgfältige Produktentwicklung und Innovation machen DEWALT zu einem zuverlässigen Partner für professionelle Anwender von Elektrowerkzeugen.

Technische Daten

DCM562		
Spannung	V_{DC}	18
Typ		1
Abgabeleistung	W	270
CFM		400
km/Std.		145
Geräusch		95
Gewicht (ohne Akku)	kg	3,23
Lärmwerte und Vibrationswerte (Triax-Vektorsumme) gemäß 2006/42/EG, 2004/108/EG, EN60335		
L_{PA} (Emissions-Schalldruckpegel)	dB(A)	80
L_{WA} (Schalleistungspegel)	dB(A)	94
K_{WA} (Unsicherheit für den angegebenen Schallpegel)	dB(A)	1,17
Vibrationskennwert a_{H1} =	m/s^2	1,5
Unsicherheitswert K =	m/s^2	3

Der in diesem Informationsblatt angegebene Vibrationsemissionswert wurde gemäß einem standardisierten Test laut EN60745 gemessen und kann für einen Vergleich zwischen zwei Geräten verwendet werden. Er kann zu einer vorläufigen Einschätzung der Exposition verwendet werden.



WARNUNG: Der angegebene Vibrationsemissionswert bezieht sich auf die Hauptanwendung des Gerätes. Wenn das Gerät jedoch für andere Anwendungen, mit anderem Zubehör oder schlecht gewartet eingesetzt wird, kann die Vibrationsemission verschieden sein. Dies kann den Expositionsgrad über die Gesamtbetriebszeit erheblich erhöhen.

Eine Schätzung der Vibrationsstärke sollte auch berücksichtigen, wie oft das Gerät ausgeschaltet wird oder über welche Zeit es zwar läuft, aber nicht wirklich in Betrieb ist. Dies kann die Exposition über die Gesamtbetriebszeit erheblich mindern.

Es sind zusätzliche Sicherheitsmaßnahmen zum Schutze der Betriebsperson vor den Auswirkungen der Vibration in Betracht zu ziehen, z. B.: Wartung des Gerätes und des Zubehörs, Warmhalten der Hände, Organisation des Arbeitsablaufes.

Akku		DCB180	DCB181	DCB182	DCB183	DCB184	DCB185
Akkutyp		Li-Ionen	Li-Ionen	Li-Ionen	Li-Ionen	Li-Ionen	Li-Ionen
Spannung	V_{DC}	18	18	18	18	18	18
Leistung	A_{H1}	3,0	1,5	4,0	2,0	5,0	1,3
Gewicht	kg	0,64	0,35	0,61	0,40	0,62	0,35

Ladegerät	DCB105					
Netzspannung	V_{AC}	230				
Akkutyp		18 Li-Ionen				
Ungefähre Ladedauer der Akkus	Min.	25 (1,3 Ah)		30 (1,5 Ah)		40 (2,0 Ah)
		55 (3,0 Ah)		70 (4,0 Ah)		90 (5,0 Ah)
Gewicht	kg	0,49				

Sicherungen:

Europa 230V Werkzeuge 10 A Stromversorgung

Definitionen: Sicherheitsrichtlinien

Im Folgenden wird die Relevanz der einzelnen Warnhinweise erklärt. Bitte lesen Sie das Handbuch und achten Sie auf diese Symbole.



GEFAHR: Weist auf eine unmittelbar drohende gefährliche Situation hin, die, sofern nicht vermieden, **zu tödlichen oder schweren Verletzungen führt.**



WARNUNG: Weist auf eine möglicherweise gefährliche Situation hin, die, sofern nicht vermieden, **zu tödlichen oder schweren Verletzungen führen kann.**



VORSICHT: Weist auf eine möglicherweise gefährliche Situation hin, die, sofern nicht vermieden, **u. U. zu leichten oder mittelschweren Verletzungen führen kann.**

HINWEIS: Weist auf ein Verhalten hin, das **nichts mit Verletzungen zu tun hat**, aber, wenn es **nicht vermieden wird**, zu **Sachschäden führen kann.**



Weist auf ein Stromschlagrisiko hin.



Weist auf eine Brandgefahr hin.

EG-Konformitätserklärung

MASCHINENRICHTLINIE OUTDOOR-RICHTLINIE



HANDGEFÜHRTES LAUBBLASGERÄT DCM562

DEWALT erklärt hiermit, dass diese unter **Technische Daten** beschriebenen Produkte die folgenden Vorschriften erfüllen: 2006/42/EG, 2004/108/EG EN60335 -1:2012 + A11:2014 2000/14/EG, Laubblasgeräte, Anlage VI DEKRA Certification B.V., Utrechtseweg 310, 6802 ED Arnhem, Niederlande
ID-Nr. der benannten Stelle: 0344

Geräuschemissionen gemäß

2000/14/EG (Artikel 13, Anhang III):

L_{WA} (gemessener Schalleistungspegel) 94 dB(A)
Unsicherheit = 1,17 dB(A)

L_{WA} (garantierter Schalleistungspegel) 95 dB(A)

Diese Produkte erfüllen auch die Anforderungen von Richtlinie 2004/108/EC (bis zum 19.04.2016), 2014/30/EU (ab dem 20.04.2016) und 2011/65/EU. Für weitere Informationen wenden Sie sich bitte an DEWALT unter der folgenden Adresse oder schauen Sie auf der Rückseite dieser Betriebsanleitung nach.

Der Unterzeichnete ist verantwortlich für die Zusammenstellung des technischen Dossiers und gibt diese Erklärung im Namen von DEWALT ab.

Marcus Rempel
Technischer Direktor
DEWALT, Richard-Klinger-Straße 11
D-65510 Idstein, Deutschland
20.03.2015



WARNUNG: Zur Reduzierung der Verletzungsgefahr bitte die Bedienungsanleitung lesen.

Allgemeine Sicherheitswarnhinweise für Geräte



WARNUNG! Bei der Verwendung von netzbetriebenen (mit Kabel)/akkubetriebenen (kabellosen) Geräten sollten grundlegende Sicherheitsvorkehrungen immer beachtet werden, um die Gefahr von Brand, Stromschlag, Verletzungen und Sachschaden zu reduzieren. Zu diesen Vorkehrungen gehören:

- Lesen Sie diese Betriebsanleitung vor der Verwendung des Geräts sorgfältig durch, damit Sie sich mit den Steuerungsfunktionen und der bestimmungsgemäßen Verwendung vertraut gemacht haben.
- Die bestimmungsgemäße Verwendung ist in dieser Betriebsanleitung beschrieben. Das Verwenden anderer als der in dieser Anleitung empfohlenen Vorsatzgeräte und Zubehörteile oder die Ausführung von Arbeiten, die nicht der bestimmungsgemäßen Verwendung entsprechen, kann zu Unfallgefahren führen.

Der Begriff „Gerät“ in allen unten aufgeführten Warnhinweisen bezieht sich auf Ihr netzbetriebenes (mit Kabel) oder akkubetriebenes (kabelloses) Gerät.

Bewahren Sie alle Warnhinweise und Anweisungen zum späteren Nachschlagen auf.

VERWENDUNG DES GERÄTS

- Gehen Sie bei der Verwendung des Geräts immer mit Bedacht vor.
- Halten Sie den Arbeitsbereich sauber und gut ausgeleuchtet. Unaufgeräumte oder dunkle Bereiche begünstigen Unfälle.
- Verwenden Sie das Gerät nur bei Tageslicht oder guter Beleuchtung.

- *Betreiben Sie Ihr Gerät nicht in explosionsgefährdeten Umgebungen, in denen sich z. B. brennbare Flüssigkeiten, Gase oder Staub befinden.*
- *Kinder oder Personen, die mit diesen Anweisungen nicht vertraut sind, dürfen das Gerät nicht benutzen. Das Alter des Bedieners kann durch örtliche Vorschriften begrenzt sein.*
- *Es sollten sich keine Kinder oder Tiere im Aktionsradius des Geräts aufhalten oder dessen Stromversorgungskabel berühren.*
- *Während des Betriebs des Geräts Kinder, Zuschauer und Tiere fern halten. Ablenkung kann dazu führen, dass Sie die Kontrolle über das Gerät verlieren.*
- *Das Gerät darf nicht als Spielzeug verwendet werden.*
- *Tauchen Sie das Gerät nicht in Wasser ein.*
- *Öffnen Sie nicht das Gehäuse. Es gibt keine vom Benutzer zu wartenden Teile im Inneren.*

PERSÖNLICHE SICHERHEIT

- *Seien Sie aufmerksam, achten Sie darauf, was Sie tun, und gehen Sie mit Vernunft an die Arbeit mit einem Gerät. Benutzen Sie kein Gerät, wenn Sie müde sind oder unter dem Einfluss von Drogen, Alkohol oder Medikamenten stehen. Ein Moment der Unachtsamkeit beim Betrieb eines Geräts kann zu schweren Verletzungen führen.*
- *Tragen Sie bei Bedarf eine persönliche Schutzausrüstung. Das Tragen einer persönlichen Schutzausrüstung, wie Augenschutz, Staubmaske, rutschfeste Sicherheitsschuhe, Schutzhelm oder Gehörschutz, je nach Art und Einsatz des Geräts, verringert das Risiko von Verletzungen.*
- *Vermeiden Sie unbeabsichtigtes Starten. Vergewissern Sie sich, dass der Schalter in der AUS-Position ist, bevor Sie das Gerät an die Stromversorgung und/oder an den Akku anschließen oder wenn Sie das Gerät aufnehmen oder tragen. Wenn Sie beim Tragen des Geräts den Finger am Schalter haben oder das Gerät eingeschaltet an die Stromversorgung anschließen, kann dies zu Unfällen führen.*
- *Vermeiden Sie eine anormale Körperhaltung. Sorgen Sie für einen sicheren Stand und halten Sie jederzeit das Gleichgewicht. Dadurch können Sie das Gerät in unerwarteten Situationen besser kontrollieren.*
- *Tragen Sie geeignete Kleidung. Tragen Sie keine weite Kleidung und keinen Schmuck. Halten Sie Ihre Haare, Kleidung und Handschuhe von*

beweglichen Teilen fern. Lose sitzende Kleidung, Schmuck oder lange Haare können sich in den beweglichen Teilen verfangen.

VERWENDUNG UND PFLEGE DES GERÄTS

- *Überprüfen Sie vor einer Verwendung des Geräts dieses auf eventuelle Schäden oder defekte Teile. Prüfen Sie, ob Teile gebrochen, Schalter beschädigt oder in einem Zustand sind, der den Betrieb beeinträchtigen kann.*
- *Benutzen Sie das Gerät nicht, wenn der Schalter defekt ist. Ein Gerät, das sich nicht mehr ein- oder ausschalten lässt, ist gefährlich und muss repariert werden.*
- *Trennen Sie den Stecker vom Netz und/oder die Akkus vom Gerät, bevor Sie Einstellungen am Gerät vornehmen, Zubehör wechseln oder es aufbewahren. Diese Vorbeugemaßnahmen mindern die Gefahr, dass das Gerät unbeabsichtigt startet.*
- *Halten Sie nach Möglichkeit Schneidwerkzeuge scharf und sauber. Richtig gewartete Schneidwerkzeuge mit scharfen Klingen blockieren seltener und sind leichter unter Kontrolle zu halten.*
- *Verwenden Sie das Gerät nicht, wenn irgendein Teil beschädigt ist.*
- *Beschädigte Schalter oder defekte Teile müssen von einer autorisierten Kundendienstwerkstatt repariert oder ersetzt werden.*
- *Versuchen Sie nicht, Teile zu entfernen oder zu ersetzen, die nicht in dieser Anleitung spezifiziert sind.*

ELEKTRISCHE SICHERHEIT

- *Der Stecker des Geräts muss in die Steckdose passen. Ändern Sie niemals den Stecker in irgendeiner Form. Verwenden Sie keinerlei Adapterstecker an geerdeten Geräten. Unveränderte Stecker und passende Steckdosen mindern die Gefahr eines elektrischen Schlages.*
- *Setzen Sie das Gerät nicht Regen oder Feuchtigkeit aus. Wenn Wasser in das Gerät eindringt, erhöht sich die Gefahr eines elektrischen Schlages.*
- *Überlasten Sie das Kabel nicht. Verwenden Sie niemals das Kabel, um das Gerät zu tragen oder durch Ziehen vom Netz zu trennen. Halten Sie das Kabel fern von Hitze, Öl, scharfen Kanten oder beweglichen Teilen. Beschädigte oder verhedderte Kabel erhöhen die Gefahr eines elektrischen Schlages.*

- Wenn Sie ein Gerät im Freien betreiben, verwenden Sie ein für den Außeneinsatz geeignetes Verlängerungskabel. Die Verwendung von für den Außeneinsatz geeigneten Kabeln mindert die Gefahr eines elektrischen Schlag.
- Wenn der Betrieb eines Geräts in feuchter Umgebung unumgänglich ist, verwenden Sie eine durch einen Fehlerstromschutzschalter (FI-Schalter oder RCD) geschützte Stromversorgung. Der Einsatz eines Fehlerstromschutzschalters mindert die Gefahr eines elektrischen Schlag.

NACH DER VERWENDUNG

- Wenn das Gerät nicht in Gebrauch ist, bewahren Sie es an einem trockenen, gut durchlüfteten Ort und außer Reichweite von Kindern auf.
- Kinder sollten keinen Zugang zu den aufbewahrten Geräten haben.
- Wenn das Gerät in einem Fahrzeug aufbewahrt oder transportiert wird, sollte es in den Kofferraum gelegt bzw. es so fixiert werden, dass es sich durch plötzliche Geschwindigkeits- oder Richtungsänderungen nicht verschieben kann.

GEBRAUCH UND PFLEGE VON AKKUWERKZEUGEN

- Laden Sie die Akkus nur in Ladegeräten auf, die vom Hersteller angegeben wurden. Für ein Ladegerät, das nur für eine bestimmte Akkuart geeignet ist, besteht Brandgefahr, wenn es mit anderen Akkus verwendet wird.
- Verwenden Sie nur die für die Elektrogeräte vorgesehenen Akkus. Der Gebrauch von anderen Akkus kann zu Verletzungen und Brandgefahr führen.
- Halten Sie den nicht benutzten Akku fern von Büroklammern, Münzen, Schlüsseln, Nägeln, Schrauben oder anderen kleinen Metallgegenständen, die eine Überbrückung der Kontakte verursachen könnten. Ein Kurzschluss zwischen den Akkukontakten kann Verbrennungen oder Feuer zur Folge haben.
- Bei falscher Anwendung kann Flüssigkeit aus dem Akku austreten. Vermeiden Sie den Kontakt damit. Bei unbeabsichtigtem Kontakt mit Wasser abspülen. Gelangt die Flüssigkeit in die Augen, ziehen Sie außerdem ärztliche Hilfe hinzu. Austretende Akkuflüssigkeit kann zu Hautreizungen oder Verbrennungen führen.

SERVICE

- Lassen Sie Ihr Gerät nur von qualifiziertem Fachpersonal und nur mit Original-Ersatzteilen reparieren. Damit wird sichergestellt, dass die Sicherheit des Geräts erhalten bleibt.

Zusätzliche Sicherheitshinweise für Laubblasgeräte

Die bestimmungsgemäße Verwendung ist in dieser Betriebsanleitung beschrieben. Das Verwenden anderer als der in dieser Anleitung empfohlenen Vorsatzgeräte und Zubehörteile oder die Ausführung von Arbeiten, die nicht der bestimmungsgemäßen Verwendung entsprechen, kann zu Unfallgefahren und/oder Sachbeschädigungen führen.

- Um Ihre Füße und Beine beim Betrieb des Geräts zu schützen, tragen Sie immer feste Schuhe und lange Hosen.
- In den folgenden Fällen schalten Sie immer das Gerät aus, warten Sie, bis der Ventilator angehalten hat und ziehen Sie den Netzstecker aus der Steckdose:
 - Das Stromversorgungskabel ist beschädigt oder hat sich verheddert.
 - Sie lassen das Gerät unbeaufsichtigt.
 - Sie führen eine Überprüfung, Einstellung, Reinigung oder Reparatur o. ä. an Ihrem Gerät durch.
 - Das Gerät vibriert ungewöhnlich stark.
- Halten Sie den Einlass oder Auslass für den Luftstrom während des Betriebs nicht in die Nähe der Augen oder Ohren. Blasen Sie Schmutzsammlungen niemals in Richtung der Zuschauer.
- Verwenden Sie das Gerät nicht im Regen und lassen Sie es nicht im Freien stehen, während es regnet.
- Überqueren Sie keine Schotterstraßen, während Ihr Gerät eingeschaltet ist und bläst. Immer gehen, niemals rennen.
- Legen Sie Ihr Gerät niemals auf Schotterstraßen ab, während es eingeschaltet ist.
- Achten Sie immer auf einen sicheren Stand, insbesondere an Abhängen. Halten Sie das Gerät nicht zu weit von sich weg und bewahren Sie immer das Gleichgewicht.
- Stecken Sie keine Gegenstände in die Öffnungen. Verwenden Sie das Gerät nicht, wenn die Öffnungen blockiert sind – halten Sie es frei von Haaren, Fusseln, Staub und allem, was den Luftstrom behindern könnte.



WARNUNG: Verwenden Sie Ihr Gerät immer gemäß den hier enthaltenen Anweisungen. Ihr Gerät muss in aufrechter Position betrieben werden. Eine Nichtbeachtung dieser Vorgabe kann zu Verletzungen führen. Betreiben Sie Ihr Gerät niemals, wenn es auf der Seite oder verkehrt herum liegt.

- Der Bediener oder Benutzer ist verantwortlich für Unfälle oder Gefährdungen an anderen Menschen oder deren Eigentum.
- Tragen Sie das Gerät nicht am Kabel.
- Führen Sie das Kabel stets an der Rückseite des Geräts weg.



WARNUNG: Wenn das Netzkabel im Betrieb beschädigt wird, trennen Sie das Gerät unverzüglich vom Stromnetz. Berühren Sie das Netzkabel vor dem Trennen vom Stromnetz nicht.

- Verwenden Sie keine Lösungsmittel oder Reinigungsmittel, um Ihr Gerät zu reinigen. Verwenden Sie zum Entfernen von Gras oder Schmutz einen Flachschauber.
- Ersatzventilatoren sind bei einer DEWALT-Kundendienststelle erhältlich. Verwenden Sie von DEWALT empfohlene Ersatz- und Zubehörteile.
- Achten Sie darauf, dass alle Muttern und Schrauben fest angezogen sind, sodass das Gerät immer in einem sicheren Betriebszustand ist.

SICHERHEIT ANDERER PERSONEN

Das Gerät darf nur mit dem Netzteil betrieben werden, das dem Gerät beiliegt.

- Dieses Gerät darf nicht von Personen (einschließlich Kindern) mit eingeschränkten physischen, sensorischen oder mentalen Fähigkeiten oder ohne ausreichende Erfahrung oder Kenntnisse verwendet werden, außer wenn diese Personen von einer Person, die für ihre Sicherheit verantwortlich ist, bei der Verwendung des Geräts beaufsichtigt oder mit ihm vertraut gemacht werden.
- Lassen Sie nicht zu, dass Kinder mit dem Gerät spielen.

Restrisiken.

Es können zusätzliche Restrisiken beim Betrieb des Geräts entstehen; diese sind unter Umständen nicht in den aufgeführten Sicherheitswarnhinweisen enthalten. Diese Risiken können durch unsachgemäßen Gebrauch, längeren Gebrauch usw. entstehen.

Trotz Beachtung der geltenden Sicherheitsvorschriften und des Einsatzes von Schutzvorrichtungen können bestimmte Risiken nicht vermieden werden. Diese sind:

- Verletzungen durch Berühren rotierender/sich bewegender Teile.
- Verletzungen durch Auswechseln von Teilen, Klingen oder Zubehör.
- Verletzungen durch längeren Gebrauch eines Geräts. Wenn Sie das Gerät über einen längeren Zeitraum hinweg verwenden, müssen Sie für regelmäßige Pausen sorgen.
- Schwerhörigkeit.
- Gesundheitsbeeinträchtigungen durch Einatmen von Staub während des Gebrauchs Ihres Geräts (Beispiel: Arbeiten mit Holz, insbesondere mit Eiche, Buche und MDF-Platten)

Bildzeichen am Werkzeug

Die folgenden Bildzeichen sind am Gerät sichtbar angebracht:



Vor der Verwendung die Betriebsanleitung lesen.



Tragen Sie Gehörschutz.



Tragen Sie Augenschutz.



Setzen Sie das Gerät niemals Regen oder hoher Luftfeuchtigkeit aus und lassen Sie es nicht im Freien stehen, während es regnet.



Schalten Sie das Gerät aus. Entfernen Sie vor der Ausführung von Wartungsarbeiten den Akku aus dem Gerät.



Personen und Tiere müssen einen Abstand vom Arbeitsbereich von mindestens 6 Metern einhalten.



Halten Sie Zuschauer auf Abstand.



Richtlinie 2000/14/EG, zugesicherter Schalleistungspegel.

LAGE DES DATUMSCODES (ABB. [FIG.] 9)

Der Datumscodes (m), der auch das Herstellungsjahr enthält, ist in das Gehäuse geprägt.

Beispiel:

2015 XX XX
Herstellungsjahr

Wichtige Sicherheitshinweise für alle Akku-Ladegeräte

BEWAHREN SIE DIESE ANWEISUNGEN AUF:

Dieses Handbuch enthält wichtige Sicherheits- und Betriebsanweisungen für kompatible Ladegeräte (siehe **Technische Daten**).

- Lesen Sie vor der Verwendung des Ladegeräts alle Anweisungen und Warnhinweise auf dem Ladegerät und dem Akku.



WARNUNG: Stromschlaggefahr. Keine Flüssigkeiten in das Ladegerät gelangen lassen. Dies kann einen elektrischen Schlag zur Folge haben.



WARNUNG: Wir empfehlen die Verwendung einer Fehlerstromschutzeinrichtung mit einem Nennfehlerstrom von maximal 30mA.



VORSICHT: Verbrennungsgefahr. Zur Reduzierung der Verletzungsgefahr sollten nur Akkus von DEWALT verwendet werden. Andere Akkutypen können bersten und Verletzungen und Sachschäden verursachen.



VORSICHT: Lassen Sie nicht zu, dass Kinder mit dem Werkzeug spielen.

HINWEIS: Wenn das Ladegerät in die Steckdose gesteckt wird, können die Ladekontakte im Ladegerät unter bestimmten Bedingungen durch Fremdmaterial kurzgeschlossen werden. Leitfähige Fremdmaterialien, z. B. unter anderem Stahlwolle, Alufolie oder angesammelte Metallpartikel, sollten von Hohlräumen des Ladegeräts ferngehalten werden. Ziehen Sie den Netzstecker des Ladegerätes immer aus der Steckdose, wenn kein Akku in der Vertiefung steckt. Ziehen Sie den Netzstecker des Ladegerätes vor dem Reinigen aus der Steckdose.

- **Der Akku darf NIEMALS in einem anderen Ladegerät, außer dem in diesem Handbuch beschriebenen, aufgeladen werden.** Das Ladegerät und der Akku wurden speziell zur gemeinsamen Verwendung konzipiert.
- **Diese Ladegeräte sind ausschließlich für das Laden von DEWALT Akkus bestimmt.** Eine anderweitige Verwendung kann zu Brand führen oder gefährliche oder tödliche Verletzungen durch Elektroschock verursachen.
- **Setzen Sie das Ladegerät weder Regen noch Schnee aus.**
- **Ziehen Sie immer am Stecker und nicht am Kabel, um das Ladegerät von der Stromquelle zu trennen.** Dadurch wird das Risiko einer Beschädigung von Stecker und Kabel reduziert.
- **Verlegen Sie das Netzkabel so, dass niemand darauf treten oder darüber stolpern kann, und dass es keinen sonstigen schädlichen Einflüssen oder Belastungen ausgesetzt wird.**
- **Ein Verlängerungskabel sollte nur dann verwendet werden, wenn es absolut notwendig ist.** Ein ungeeignetes Verlängerungskabel kann zu Brand führen oder gefährliche oder tödliche Verletzungen durch Elektroschock verursachen.
- **Stellen Sie keine Gegenstände auf das Ladegerät bzw. stellen Sie das Ladegerät nicht auf eine weiche Oberfläche. Dadurch könnten die Lüftungsschlitze blockiert und das Gerät überhitzt werden.** Stellen Sie das Ladegerät von Hitzequellen entfernt auf. Das Ladegerät ist oben und unten am Gehäuse mit Lüftungsschlitzen versehen.
- **Betreiben Sie das Ladegerät nicht mit einem beschädigten Netzkabel oder Netzstecker – beschädigte Teile sind unverzüglich auszuwechseln.**
- **Benutzen Sie das Ladegerät nicht, wenn es einen harten Stoß erlitten hat, fallen gelassen oder anderweitig beschädigt wurde.** Bringen Sie es zu einer autorisierten Kundendienststelle.
- **Das Ladegerät darf nicht zerlegt werden. Bringen Sie es zu einer autorisierten Kundendienststelle, wenn es gewartet oder repariert werden muss.** Ein unsachgemäßer Zusammenbau kann gefährliche oder tödliche Verletzungen durch Elektroschock verursachen oder zu Brand führen.
- Zur Vermeidung von Gefahren muss ein beschädigtes Netzkabel unverzüglich vom Hersteller, einer Kundendienststelle oder einer anderen qualifizierten Person ausgetauscht werden.
- **Ziehen Sie den Netzstecker des Ladegerätes vor dem Reinigen aus der Steckdose. Dadurch wird das Risiko eines Stromschlags reduziert.** Durch alleiniges Herausnehmen des Akkus wird dieses Risiko nicht reduziert.
- Versuchen Sie **NIEMALS** 2 Ladegeräte miteinander zu verbinden.
- **Das Ladegerät wurde für den Betrieb mit standardmäßigem 230V Netzstrom**

konzipiert. Es darf mit keiner anderen Spannung verwendet werden. Dies gilt nicht für das Fahrzeugladegerät.

BEWAHREN SIE DIESE ANWEISUNGEN AUF

Ladegeräte

Die Ladegeräte DCB105 können mit 18 V Li-Ionen-Akkus (DCB180, DCB181, DCB182, DCB183, DCB184 und DCB185) betrieben werden.

An DEWALT-Ladegeräten müssen keine Einstellungen vorgenommen werden, und sie werden für eine möglichst einfache Bedienung konzipiert.





Ladevorgang (Abb. 2)

1. Setzen Sie das Ladegerät in eine geeignete Steckdose ein, bevor Sie das Akku einsetzen.
2. Legen Sie den Akku (f) vollständig in das Ladegerät ein. Die rote Leuchte (Aufladen) blinkt dauerhaft und zeigt dadurch an, dass der Ladevorgang begonnen wurde.
3. Der Abschluss des Ladevorgangs wird dadurch angezeigt, dass das rote Licht dauerhaft leuchtet. Der Akku ist vollständig aufgeladen und kann jetzt verwendet oder in der Ladestation gelassen werden.

HINWEIS: Um die maximale Lebensdauer der Lithium-Ionen-Akkus zu gewähren, laden Sie den Akkusatz vor der ersten Verwendung vollständig auf.

Aufladen

Siehe Tabelle unten zum Ladezustand der Akkus.

Anzeigen am Ladegerät: DCB105	
	Wird geladen — — — —
	Vollständig aufgeladen —————
	Verzögerung heißer/kalter Akku — ● — ● — ●
	Wiedereinsetzen des Akkupacks ● ● ● ● ● ● ● ●

Diese/s kompatible/n Ladegerät/e lädt keine defekten Akkus auf. Das Ladegerät zeigt einen defekten Akku an, indem es nicht leuchtet oder indem das Blinkmuster für Probleme mit dem Akku oder dem Ladegerät angezeigt werden.

HINWEIS: Dies kann auch auf ein Problem mit dem Ladegerät hinweisen.

Wenn das Ladegerät auf ein Problem hinweist, bringen Sie es zusammen mit dem Akku zur Überprüfung zu einer autorisierten Servicestelle.

VERZÖGERUNG HEISSER/KALTER AKKU

Wenn das Ladegerät erkennt, dass ein Akku zu heiß oder zu kalt ist, startet es automatisch eine „Verzögerung heißer/kalter Akku“, bis der Akku eine angemessene Temperatur erreicht hat. Das Ladegerät schaltet dann automatisch in den Lademodus. Diese Funktion gewährleistet eine maximale Lebensdauer des Akkus.

Ein kalter Akku wird mit etwa der halben Geschwindigkeit eines warmen Akkus geladen. Der Akku wird während des gesamten Ladevorgangs mit der geringeren Geschwindigkeit geladen, die sich auch nicht erhöht, wenn der Akku wärmer wird.

NUR LITHIUM-IONEN-AKKUS

XR Li-Ionen-Werkzeuge sind mit einem elektronischen Schutzsystem ausgestattet, das den Akku vor Überladung, Überhitzung und vollständiger Entladung schützt.

Das Werkzeug wird automatisch ausgeschaltet, sobald sich das elektronische Schutzsystem einschaltet. Wenn dies geschieht, setzen Sie das Lithium-Ionen-Akku in das Ladegerät, bis es vollständig aufgeladen ist.

Wichtige Sicherheitsanweisungen für alle Akkus

Achten Sie beim Bestellen von Ersatzakkus darauf, dass Sie die Katalognummer und die Spannung angeben.

Der Akku ist bei der Lieferung nicht vollständig aufgeladen. Lesen Sie vor der Verwendung von Akku und Ladegerät die folgenden Sicherheitsanweisungen und befolgen Sie dann die genannten Schritte zum Aufladen.

LESEN SIE SÄMTLICHE ANWEISUNGEN

- **Laden oder benutzen Sie den Akku nicht in explosionsgefährdeten Umgebungen, in denen sich z. B. brennbare Flüssigkeiten, Gase oder Staub befinden.** Beim Einsetzen und Herausnehmen des Akkus aus dem Ladegerät können sich Staub oder Dämpfe entzünden.
- **Setzen Sie das Akku niemals mit Gewalt in das Ladegerät ein. Führen Sie niemals Änderungen am Akku durch, damit es in ein anderes Ladegerät passt, da das Akku reißen kann, was zu schweren Verletzungen führen kann.**
- **Laden Sie die Akkus nur in ausgewiesenen Ladegeräten von DEWALT auf.**

- Das Ladegerät **KEINEN** Spritzern aussetzen und **NICHT** in Wasser oder andere Flüssigkeiten eintauchen.
- Das Werkzeug und den Akku niemals in Bereichen lagern oder verwenden, in denen die Temperatur 40 °C überschreiten könnte (z. B. Scheunen oder Metallgebäude im Sommer).



WARNUNG: Versuchen Sie niemals und unter keinen Umständen, den Akku zu öffnen. Wenn das Akkugehäuse Risse oder Beschädigungen aufweist, darf es nicht in das Ladegerät gelegt werden. Den Akku nicht quetschen, fallen lassen oder beschädigen. Verwenden Sie niemals einen Akku oder ein Ladegerät, wenn sie einen harten Schlag erlitten haben, fallen gelassen, überfahren oder sonst wie beschädigt wurden (z. B. wenn sie mit einem Nagel durchlöchert wurden, mit einem Hammer darauf geschlagen oder getreten wurde). Ein Stromunfall oder ein tödlicher Stromschlag könnte entstehen. Beschädigte Akkus sollten zum Recycling zur Kundendienststelle zurückgebracht werden.



VORSICHT: Wenn das Werkzeug nicht gebraucht wird, muss es seitlich auf eine stabile Fläche gelegt werden, wo es kein Stolperisiko darstellt und nicht herunterfallen kann. Manche Werkzeuge mit großen Akkus können aufrecht auf dem Akku stehen, aber leicht umgestoßen werden.

BESONDERE SICHERHEITSAUWEISUNGEN FÜR LITHIUMIONEN (LI-ION) - AKKUS

- Den Akku nicht verbrennen, auch wenn er stark beschädigt oder vollkommen verschlissen ist. Der Akku kann im Feuer explodieren. Beim Verbrennen eines Lithiumionen-Akkus entstehen giftige Dämpfe und Stoffe.
- Wenn der Akkuinhalt mit der Haut in Kontakt kommt, waschen Sie die Stelle sofort mit einer milden Seife und Wasser. Wenn Akkufflüssigkeit in die Augen gelangt, spülen Sie das offene Auge für 15 Minuten, oder bis die Reizung nachlässt, mit Wasser. Falls Sie sich in ärztliche Behandlung begeben müssen: Das Akkuelektrolyt besteht aus einer Mischung von organischen Karbonaten und Lithiumsalzen.

- Der Inhalt einer geöffneten Akkuzelle kann Atemwegsreizungen verursachen. Sorgen Sie für Frischluft. Wenn die Symptome anhalten, begeben Sie sich in ärztliche Behandlung.



WARNUNG: Verbrennungsgefahr. Die Akkufflüssigkeit kann brennbar sein, wenn sie Funken oder einer Flamme ausgesetzt ist.

Transport

DEWALT Akkus erfüllen alle geltenden Transportvorschriften, so wie sie von den Industrie- und Rechtsnormen vorgeschrieben werden, einschließlich der UN-Empfehlungen für die Beförderung gefährlicher Güter; der Vorschriften über die Beförderung gefährlicher Güter der International Air Transport Association (IATA), der International Maritime Dangerous Goods (IMDG) Regulations und der Regelungen des europäischen Übereinkommens über die internationale Beförderung gefährlicher Güter auf der Straße (ADR). Lithium-Ionen-Zellen und -Akkus wurden gemäß Abschnitt 38.3 der „Empfehlungen der Vereinten Nationen zur Beförderung gefährlicher Stoffe, Testhandbuch und Kriterien“ getestet.

In den meisten Fällen wird der Transport eines DEWALT-Akkupacks von der Klassifizierung als vollständig regulierter Gefahrstoff der Klasse 9 ausgenommen. Im Allgemeinen sind die beiden Fälle, wo ein Transport gemäß Klasse 9 erforderlich ist, folgende:

1. Lufttransport von mehr als zwei DEWALT Lithium-Ion-Akkupacks, wenn das Paket nur Akkupacks (und keine Werkzeuge) enthält, und
2. Jeder Transport, in dem ein Lithium-Ionen-Akku mit einer Energiebewertung von mehr als 100 Wattstunden (Wh) enthalten ist. Für alle Lithium-Ionen-Akkus ist die Wattstundenbewertung auf dem Paket angegeben.

Unabhängig davon, ob ein Transport als ausgenommen oder vollständig reguliert gilt, liegt es in der Verantwortung des Versenders, sich über die aktuellen Vorschriften in Bezug auf die Anforderungen für Verpackung, Etikettierung/ Kennzeichnung und Dokumentation zu informieren.

Beim Transport von Akkus können Brände entstehen, wenn die Batterieanschlüsse unbeabsichtigt Kontakt mit leitfähigen Materialien bekommen. Stellen Sie beim Transportieren von Akkus sicher, dass die Batterieanschlüsse geschützt und gut isoliert sind, damit sie nicht in Kontakt mit Materialien kommen können, durch die ein Kurzschluss entstehen kann.

Die Informationen in diesem Abschnitt des Handbuchs werden in gutem Glauben zur Verfügung gestellt und es wird davon ausgegangen, dass sie zum Zeitpunkt der Erstellung des Dokuments genau sind. Jedoch wird keine Garantie, weder ausdrücklich noch implizit, gegeben. Es liegt in der Verantwortung des Kunden sicherzustellen, dass seine Tätigkeiten den geltenden Vorschriften entsprechen.

Akku

AKKUTYP

Für das Modell DCM562 wird ein 18 Volt Akku eingesetzt.

Es können die Akkus DCB180, DCB181, DCB182, DCB183, DCB184 oder DCB185 verwendet werden. Weitere Angaben sind den **Technische Daten** zu entnehmen.

Empfehlungen für die Lagerung

1. Ein idealer Lagerplatz ist kühl und trocken und nicht direktem Sonnenlicht sowie übermäßiger Hitze oder Kälte ausgesetzt. Für eine optimale Akkuleistung und Lebensdauer lagern Sie die Akkus bei Raumtemperatur, wenn sie nicht verwendet werden.
2. Bei längerer Aufbewahrung sollte ein vollständig aufgeladener Akku an einem kühlen, trockenen Ort und außerhalb des Ladegeräts aufbewahrt werden, um optimale Ergebnisse zu erhalten.

HINWEIS: Akkus sollten nicht vollständig entladen aufbewahrt werden. Der Akku muss vor der Verwendung aufgeladen werden.

Schilder am Ladegerät und Akku

Neben den Piktogrammen in dieser Anleitung können sich auf dem Ladegerät und dem Akku folgende Piktogramme befinden:



Vor der Verwendung die Betriebsanleitung lesen.



Die Ladezeit ist den **Technische Daten** zu entnehmen.



Akku wird geladen.



Akku ist geladen.



Akku ist defekt.



Temperaturverzögerung.



Nicht mit elektrisch leitenden Gegenständen berühren.



Beschädigte Akkus nicht aufladen.



Das Gerät keiner Nässe aussetzen.



Beschädigte Kabel sofort austauschen.



Nur zwischen 4 °C und 40 °C aufladen.



Nur in Innenräumen verwenden.



Akku umweltgerecht entsorgen.

LI-ION



Laden Sie DEWALT-Akkus nur mit den dazu bestimmten DEWALT-Ladegeräten auf. Werden andere Akkus als die dazu bestimmten DEWALT-Akkus mit einem DEWALT-Ladegerät aufgeladen, können diese platzen oder andere gefährliche Situationen verursachen.



Den Akku nicht verbrennen.

Packungsinhalt

Die Packung enthält:

- 1 Gehäuse des Laubblasgerätemotors
- 1 Blasrohr
- 1 Akku
- 1 Ladegerät
- 1 Betriebsanleitung

HINWEIS: Akkus und Ladegeräte sind im Lieferumfang von N-Modellen nicht enthalten.

- Prüfen Sie das Gerät, die Teile oder Zubehörteile auf Beschädigungen, die beim Transport entstanden sein könnten.
- Nehmen Sie sich Zeit, die Betriebsanleitung vor Inbetriebnahme sorgfältig zu lesen.

Beschreibung (Abb. 1)



WARNUNG: Nehmen Sie niemals Änderungen am Elektrowerkzeug oder seinen Teilen vor. Dies könnte zu Schäden oder Verletzungen führen.

- a. Verstellbarer Drehzahlregler
- b. Drehzahlverriegelungshebel
- c. Griff
- d. Rohr
- e. Akkugehäuse
- f. Akku
- g. Akku-Löseknöpfe

BESTIMMUNGSGEMÄSSE VERWENDUNG

Ihr Laubblasergerät wurde für das professionelle Fegen und Wegblasen entwickelt.

NICHT VERWENDEN in nasser Umgebung oder in der Nähe von entflammaren Flüssigkeiten oder Gasen.

LASSEN SIE NICHT ZU, dass Kinder in Kontakt mit dem Gerät kommen. Wenn unerfahrene Personen dieses Gerät verwenden, sind diese zu beaufsichtigen.

- Dieses Gerät darf nicht von Personen (einschließlich Kindern) mit eingeschränkten physischen, sensorischen oder mentalen Fähigkeiten oder ohne ausreichende Erfahrung oder Kenntnisse verwendet werden, außer wenn diese Personen von einer Person, die für ihre Sicherheit verantwortlich ist, bei der Verwendung des Geräts beaufsichtigt werden. Lassen Sie nicht zu, dass Kinder mit diesem Produkt allein gelassen werden.

Elektrische Sicherheit

Der Elektromotor wurde für eine einzige Spannung konstruiert. Überprüfen Sie immer, ob die Spannung des Akkus der Spannung auf dem Typenschild entspricht. Stellen Sie auch sicher, dass die Spannung Ihres Ladegeräts der Netzspannung entspricht.



Ihr DEWALT Ladegerät ist gemäß EN60335 doppelt isoliert. Es muss deshalb nicht geerdet werden.

Wenn das Stromversorgungskabel beschädigt ist, muss es durch ein speziell ausgestattetes Kabel ersetzt werden, dass bei der DEWALT Kundendienstorganisation erhältlich ist.

- (CH)** Bei Ersatz des Netzkabels achten Sie auf Verwendung des Schweizer Netzsteckers. Typ 11 für Klasse II (Doppelisolierung) – Geräte
Typ 12 für Klasse I (Schutzleiter) – Geräte
- (CH)** Ortsveränderliche Geräte, die im Freien verwendet werden, müssen über einen Fehlerstromschutzschalter angeschlossen werden.

Verwendung eines Verlängerungskabels

Ein Verlängerungskabel sollte nur verwendet werden, wenn es absolut notwendig ist. Verwenden Sie ein zugelassenes Verlängerungskabel, das für die Leistungsaufnahme Ihres Ladegerätes geeignet ist (siehe **Technische Daten**). Der Mindestquerschnitt der Leitungen beträgt 1 mm² und die Höchstlänge beträgt 30 m.

Wenn Sie eine Kabeltrommel verwenden, wickeln Sie das Kabel vollständig ab.

ZUSAMMENBAU UND EINSTELLUNGEN



WARNUNG: Um die Gefahr ernsthafter Verletzungen zu reduzieren, muss vor jeder Einstellung und jedem Abnehmen/ Installieren von Zubehör das Werkzeug ausgeschaltet und der Akku entfernt werden. Ein unbeabsichtigtes Starten kann zu Verletzungen führen.



WARNUNG: Verwenden Sie nur Akkus und Ladegeräte von DEWALT.

Einsetzen und Entfernen des Akkus aus dem Werkzeug (Abb. 3–4)

HINWEIS: Um beste Ergebnisse zu erzielen, sollte der Akku (f) vollständig aufgeladen sein.

EINSETZEN DES AKKUS IN DEN WERKZEUGGRIFF

1. Richten Sie den Akku (f) an den Schienen im Akkuanschluss (e) des Geräts aus.
2. Schieben Sie ihn in das Gerät, bis der Akku fest im Werkzeug sitzt, und vergewissern Sie sich, dass Sie das Einrastgeräusch gehört haben.

ENTFERNEN DES AKKUS AUS DEM WERKZEUGGRIFF

1. Drücken Sie Akku-Löseknopf (g) und ziehen Sie den Akku kräftig aus dem Werkzeuggriff.
2. Legen Sie den Akku wie im Abschnitt Ladegerät dieser Betriebsanleitung beschrieben in das Ladegerät.

AKKU-LADESTANDSANZEIGE (ABB. 5)

Einige DEWALT-Akkus besitzen eine Ladestandsanzeige mit drei grünen LEDs, die den verbleibenden Ladestand des Akkus anzeigen.

Zum Betätigen der Ladestandsanzeige halten Sie die Taste für die Ladestandsanzeige (h) gedrückt. Eine Kombination der drei grünen LEDs leuchtet auf und zeigt den verbleibenden Ladestand an. Wenn

der verbleibende Ladestand im Akku nicht mehr ausreicht, um das Werkzeug zu verwenden, leuchtet die Ladestandsanzeige nicht auf und der Akku muss aufgeladen werden.

HINWEIS: Die Ladestandsanzeige ist nur eine Schätzung des verbleibenden Akku-Ladestands. Sie zeigt nicht die Funktionsfähigkeit des Werkzeugs an und unterliegt Unterschieden, die auf Bauteilen, Temperatur und Anwendungsart des Endbenutzers basieren.

Zusammenbau des Rohres (Abb. 6)



VORSICHT: Vergewissern Sie sich, dass vor dem Anbringen oder Entfernen des Rohres (d) der Akku herausgenommen wurde. Vor der Verwendung des Geräts muss das Rohr am Gehäuse (f) angebracht werden.

- Zum Befestigen des Rohres am Laubblasgerät richten Sie die Zapfen (j) unten am Rohr auf die unten in der Öffnung des Gehäuses befindliche Aussparung (k) aus. Drücken Sie das Rohr in das Gehäuse des Laubblasgeräts ein, bis es eingerastet ist und ein Klickgeräusch vernommen worden ist.
- Ziehen Sie am Rohr, um dessen sicheren Einbau zu prüfen.
- Um das Rohr abzubauen, stecken Sie einen Schraubendreher in die Entriegelungsöffnung (l) seitlich am Gehäuse. Heben Sie die Lasche im Innern an und ziehen Sie das Rohr heraus.

BETRIEB

Betriebsanweisungen



WARNUNG: Beachten Sie immer die Sicherheitsanweisungen und die geltenden Vorschriften.



WARNUNG: Um die Gefahr ernsthafter Verletzungen zu reduzieren, muss vor jeder Einstellung und jedem Abnehmen/Installieren von Zubehör das Werkzeug ausgeschaltet und der Akku entfernt werden. Ein unbeabsichtigtes Starten kann zu Verletzungen führen.



WARNUNG: Betreiben Sie das Laubblasgerät nicht, wenn das Rohr nicht sicher angebracht ist. Greifen Sie niemals durch das Rohr in das Gehäuse.



WARNUNG: Nehmen Sie immer den Akku heraus, wenn:

- Sie das Laubblasgerät unbeaufsichtigt lassen oder aufbewahren.

Richtige Haltung der Hände (Abb. 8)



WARNUNG: Um die Gefahr schwerer Verletzungen zu mindern, beachten Sie **IMMER** die richtige Haltung der Hände, wie dargestellt.



WARNUNG: Um die Gefahr schwerer Verletzungen zu mindern, halten Sie das Gerät **IMMER** sicher fest und seien Sie auf eine plötzliche Reaktion gefasst.

Bei einer richtigen Haltung der Hände ist mindestens eine Hand immer am Griff (c).

Einschalten (Abb. 1, 7–8)



VORSICHT: Richten Sie den Auslass des Geräts nicht auf sich selbst oder auf Zuschauer.



VORSICHT: Tragen Sie immer Schutzbrille und Gehörschutz. Tragen Sie eine Filtermaske, wenn es beim Betrieb staubig wird. Das Tragen von Handschuhen, langen Hosen und festen Schuhen wird empfohlen. Halten Sie lange Haare und lose Kleidung fern von den Öffnungen und von beweglichen Teilen:

Zum Einschalten des Laubblasgeräts drücken Sie auf den verstellbaren Drehzahlregler (a). Zum Ausschalten des Laubblasgeräts lassen Sie den verstellbaren Drehzahlregler los.

Um das Laubblasgerät auf Dauerbetrieb zu stellen, ziehen Sie den Drehzahlverriegelungshebel (b) zurück, wie in Abbildung 7 dargestellt. Die Drehzahl des Laubblasgeräts erhöht sich, wenn der Hebel weiter bewegt wird. Der Drehzahlverriegelungshebel kann außerdem zurückgezogen werden, um das Laubblasgerät zu starten, ohne den Auslöseschalter drücken zu müssen. Um das Laubblasgerät bei Verwendung des Drehzahlverriegelungshebels auszuschalten, drücken Sie den Hebel in Richtung Vorderseite des Laubblasgeräts.

- Halten Sie das Laubblasgerät wie in Abbildung 8 mit einer Hand und schwenken Sie es von links nach rechts, wobei das Rohr (d) mit einem Abstand von einigen Zentimetern zur harten Oberfläche gehalten wird. Gehen Sie langsam so vorwärts, dass Sie den Laub- oder Schmutz vor sich her treiben.

WARTUNG

Ihr DEWALT Elektrowerkzeug wurde für langfristigen Betrieb mit minimalem Wartungsaufwand konstruiert. Ein kontinuierlicher, zufriedenstellender Betrieb hängt von der geeigneten Pflege des Elektrowerkzeugs und seiner regelmäßiger Reinigung ab.



WARNUNG: Um die Gefahr ernsthafter Verletzungen zu reduzieren, muss vor jeder Einstellung und jedem Abnehmen/ Installieren von Zubehör das Werkzeug ausgeschaltet und der Akku entfernt werden. Ein unbeabsichtigtes Starten kann zu Verletzungen führen.

Das Ladegerät und der Akku können nicht gewartet werden.



Schmierung

Ihr Elektrogerät benötigt keine zusätzliche Schmierung.



Reinigung



WARNUNG: Blasen Sie mit Trockenluft immer dann Schmutz und Staub aus dem Hauptgehäuse, wenn sich Schmutz sichtbar in und um die Lüftungsschlitze ansammelt. Tragen Sie bei diesen Arbeiten zugelassenes Augenschutz und eine zugelassene Staubmaske.



WARNUNG: Verwenden Sie niemals Lösungsmittel oder andere scharfe Chemikalien für die Reinigung der nicht-metallischen Teile des Gerätes. Diese Chemikalien können das in diesen Teilen verwendete Material aufweichen. Verwenden Sie ein nur mit Wasser und einer milden Seife befeuchtetes Tuch. Achten Sie darauf, dass niemals Flüssigkeiten in das Gerät eindringen. Tauchen Sie niemals irgendein Teil des Gerätes in eine Flüssigkeit.

REINIGUNGSANWEISUNGEN FÜR LADEGERÄTE



WARNUNG: Gefahr eines elektrischen Schlages. Trennen Sie das Ladegerät von der Wechselstromsteckdose, bevor Sie es reinigen. Schmutz und Fett an

der Außenseite des Ladegeräts können mit einem Tuch oder einer weichen, nicht-metallischen Bürste entfernt werden. Verwenden Sie kein Wasser oder Reinigungslösungen.

Optionales Zubehör



WARNUNG: Da Zubehör, das nicht von DEWALT angeboten wird, nicht mit diesem Produkt geprüft worden ist, kann die Verwendung von solchem Zubehör an diesem Gerät gefährlich sein. Um das Verletzungsrisiko zu mindern, sollte mit diesem Produkt nur von DEWALT empfohlenes Zubehör verwendet werden.

Fragen Sie Ihren Händler nach weiteren Informationen zu geeignetem Zubehör.

Umweltschutz



Abfalltrennung. Dieses Produkt darf nicht mit normalem Haushaltsabfall entsorgt werden.

Wenn Sie eines Tages feststellen, dass Ihr DEWALT-Produkt ersetzt werden muss oder Sie es nicht mehr benötigen, entsorgen Sie es nicht mit dem normalen Haushaltsabfall. Führen Sie dieses Produkt der Abfalltrennung zu.



Die separate Entsorgung von Gebrauchsgüterprodukten und Verpackungen ermöglicht das Recycling und die Wiederverwendung der Stoffe. Die Wiederverwendung von Recyclingstoffen hilft, Umweltverschmutzung zu vermeiden und mindert die Nachfrage nach Rohstoffen.

Lokale Vorschriften regeln möglicherweise die getrennte Entsorgung von Elektroprodukten und Haushaltsabfall an kommunalen Entsorgungsstellen oder beim Einzelhändler, wenn Sie ein neues Produkt kaufen.

DEWALT stellt Möglichkeiten für die Sammlung und das Recycling von DEWALT-Produkten nach Ablauf des Nutzungszeitraums zur Verfügung. Um diesen Service zu nutzen, bringen Sie bitte Ihr Produkt zu einer beliebigen autorisierten Kundendienstwerkstatt, die es in unserem Auftrag sammelt.

Die nächstgelegene autorisierte Kundendienststelle erfahren Sie bei Ihrem örtlichen DEWALT-Geschäftsstelle unter der in dieser Betriebsanleitung angegebenen Adresse. Alternativ erhalten Sie eine Liste der autorisierten DEWALT-Kundendienstwerkstätten und vollständige Informationen über unseren Kundendienst im Internet unter: **www.2helpU.com**.



Akku

Dieser langlebige Akku muss aufgeladen werden, wenn die Leistung nicht mehr für Arbeiten ausreicht, die bei voller Ladung leicht durchgeführt werden konnten. Am Ende des technischen Lebens ist der Akku umweltgerecht zu entsorgen:

- Entladen Sie den Akku vollständig und nehmen Sie ihn aus dem Werkzeug.
- Lithium-Ionen-Zellen sind recycelbar. Geben Sie die gebrauchten Akkus bei Ihrem Händler oder bei einer kommunalen Recycling-Sammelstelle ab. Dort werden die gesammelten Akkus recycelt oder ordnungsgemäß entsorgt.

HANDHELD BLOWER

DCM562

Congratulations!

You have chosen a DEWALT tool. Years of experience, thorough product development and innovation make DEWALT one of the most reliable partners for professional power tool users.

Technical Data

		DCM562
Voltage	V_{DC}	18
UK & Ireland	V_{DC}	18
Type		1
Power output	W	270
CFM		400
Km/Hr		145
Noise		95
Weight (without battery pack)	kg	3.23

Noise values and vibration values (triaux vector sum) according to 2006/42/EC, 2004/108/EC, EN60335

L_{PA} (emission sound pressure level)	dB(A)	80
L_{WA} (sound power level)	dB(A)	94
K_{WA} (uncertainty for the given sound level)	dB(A)	1,17
Vibration emission value a_{h1} =	m/s^2	1,5
Uncertainty K =	m/s^2	3

Battery pack		DCB180	DCB181	DCB182	DCB183	DCB184	DCB185
Battery type		Li-Ion	Li-Ion	Li-Ion	Li-Ion	Li-Ion	Li-Ion
Voltage	V_{DC}	18	18	18	18	18	18
Capacity	A_h	3.0	1.5	4.0	2.0	5.0	1.3
Weight	kg	0.64	0.35	0.61	0.40	0.62	0.35

Charger		DCB105	
Mains voltage	V_{AC}	230	
Battery type		18 Li-Ion	
Approx. charging time of battery packs	min	25 (1.3 Ah)	30 (1.5 Ah)
		55 (3.0 Ah)	70 (4.0 Ah)
Weight	kg	0.49	

The vibration emission level given in this information sheet has been measured in accordance with a standardised test given in EN60745 and may be used to compare one tool with another. It may be used for a preliminary assessment of exposure.



WARNING: *The declared vibration emission level represents the main applications of the tool. However if the tool is used for different applications, with different accessories or poorly maintained, the vibration emission may differ. This may significantly increase the exposure level over the total working period.*

An estimation of the level of exposure to vibration should also take into account the times when the tool is switched off or when it is running but not actually doing the job. This may significantly reduce the exposure level over the total working period.

Identify additional safety measures to protect the operator from the effects of vibration such as: maintain the tool and the accessories, keep the hands warm, organisation of work patterns.

Fuses:

Europe	230 V tools	10 Amperes, mains
U.K. & Ireland	230 V tools	3 Amperes, in plugs

Definitions: Safety Guidelines

The definitions below describe the level of severity for each signal word. Please read the manual and pay attention to these symbols.



DANGER: Indicates an imminently hazardous situation which, if not avoided, **will result in death or serious injury.**



WARNING: Indicates a potentially hazardous situation which, if not avoided, **could result in death or serious injury.**



CAUTION: Indicates a potentially hazardous situation which, if not avoided, **may result in minor or moderate injury.**

NOTICE: Indicates a practice **not related to personal injury** which, if not avoided, **may result in property damage.**



Denotes risk of electric shock.



Denotes risk of fire.

EC-Declaration of Conformity

MACHINERY DIRECTIVE
OUTDOOR NOISE DIRECTIVE



HANDHELD BLOWER
DCM562

DEWALT declares that these products described under **Technical Data** are in compliance with: 2006/42/EC, 2004/108/EC EN60335 -1:2012 + A11:2014

2000/14/EC, Blower, Annex VI
DEKRA Certification B.V., Utrechtseweg 310,
6802 ED Arnhem, The Netherlands
Notified Body ID No.: 0344

Level of acoustic power according to 2000/14/EC
(Article 13, Annex III):

L_{WA} (measured sound power) 94 dB(A)

Uncertainty = 1,17 dB(A)

L_{WA} (guaranteed sound power) 95 dB(A)

These products also comply with Directive 2004/108/EC (until 19.04.2016), 2014/30/EU (from 20.04.2016) and 2011/65/EU. For more information, please contact DEWALT at the following address or refer to the back of the manual.

The undersigned is responsible for compilation of the technical file and makes this declaration on behalf of DEWALT.

Markus Rempel
Director Engineering
DEWALT, Richard-Klinger-Straße 11,
D-65510, Idstein, Germany
20.03.2015



WARNING: To reduce the risk of injury, read the instruction manual.

General Appliance Safety Warnings



WARNING! When using mains-powered/cordless appliances, basic safety precautions, including the following, should always be followed to reduce the risk of fire, electric shock, personal injury and material damage.

- Read all of this manual carefully before using the appliance, be familiar with the controls and the proper use of the appliance.
- The intended use is described in this manual. The use of any accessory or attachment or the performance of any operation with this appliance other than those recommended in this instruction manual may present a risk of personal injury.

The term "appliance" in all of the warnings listed below refers to your mains operated (corded) appliance or battery operated (cordless) appliance.

Save all warnings and instructions for future reference.

USING YOUR APPLIANCE

- Always take care when using the appliance.
- Keep work area clean and well lit. Cluttered or dark areas invite accidents.
- Only use the appliance in daylight or good artificial light.
- Do not operate your appliance in explosive atmospheres, such as in the presence of flammable liquids, gases or dust.

- *Never allow children or people unfamiliar with the instructions to use the appliance, local regulations may restrict the age of the operator.*
- *Do not allow children or animals to come near the work area or touch the appliance supply cord.*
- *Keep children, bystanders and animals away while operating an appliance. Distractions can cause you to lose control.*
- *The appliance is not to be used as a toy.*
- *Do not immerse the appliance in water.*
- *Do not open body casing. There are no userserviceable parts inside.*

PERSONAL SAFETY

- *Stay alert, watch what you are doing and use common sense when operating an appliance. Do not use an appliance while you are tired or under the influence of drugs, alcohol or medication. A moment of inattention while operating an appliance may result in serious personal injury.*
- *Where required, use personal protective equipment. Protective equipment such as eye protection, dust mask, non-skid safety shoes, hard hat, or hearing protection used for appropriate conditions will reduce personal injuries.*
- *Prevent unintentional starting. Make sure that the switch is in the off-position before connecting to a power source and/or battery pack, picking up or carrying the appliance. Carrying appliances with your finger on the switch or energising appliances that have the switch on invites accidents.*
- *Do not overreach. Keep proper footing and balance at all times. This enables better control of the appliance in unexpected situations.*
- *Dress properly. Do not wear loose clothing or jewellery. Keep your hair, clothing and gloves away from moving parts. Loose clothes, jewellery or long hair can be caught in moving parts.*

APPLIANCE USE AND CARE

- *Before use, check the appliance for damaged or defective parts. Check for breakage of parts, damage to switches and any other conditions that may affect its operation.*
- *Do not use the appliance if the switch does not turn it on and off. Any appliance that cannot be controlled with the switch is dangerous and must be repaired.*
- *Disconnect the plug from the power source and/or the battery pack from the appliance before making any adjustments, changing accessories, or storing appliances. Such*

preventive safety measures reduce the risk of starting the appliance accidentally.

- *Where applicable, keep cutting tools sharp and clean. Properly maintained cutting tools with sharp cutting edges are less likely to bind and are easier to control.*
- *Do not use the appliance if any part is damaged or defective.*
- *Have any damaged or defective parts repaired or replaced by an authorised repair agent.*
- *Never attempt to remove or replace any parts other than those specified in this manual.*

ELECTRICAL SAFETY

- *Appliance plugs must match the outlet. Never modify the plug in any way. Do not use any adapter plugs with earthed (grounded) appliance. Unmodified plugs and matching outlets will reduce risk of electric shock.*
- *Do not expose appliance to rain or wet conditions. Water entering a appliance will increase the risk of electric shock.*
- *Do not abuse the cord. Never use the cord for carrying, pulling or unplugging the appliance. Keep cord away from heat, oil, sharp edges or moving parts. Damaged or entangled cords increase the risk of electric shock.*
- *When operating an appliance outdoors, use an extension cord suitable for outdoor use. Use of a cord suitable for outdoor use reduces the risk of electric shock.*
- *If operating an appliance in a damp location is unavoidable, use a Residual Current Device (RCD) protected supply. Use of an RCD reduces the risk of electric shock.*

AFTER USE

- *When not in use, the appliance should be stored in a dry, well ventilated place out of the reach of children.*
- *Children should not have access to stored appliances.*
- *When the appliance is stored or transported in a vehicle it should be placed in the boot or restrained to prevent movement following sudden changes in speed or direction.*

BATTERY TOOL USE AND CARE

- *Recharge only with the charger specified by the manufacturer. A charger that is suitable for one type of battery pack may create a risk of fire when used with another battery pack.*
- *Use power tools only with specifically designated battery packs. Use of any other*

battery packs may create a risk of injury and fire.

- When battery pack is not in use, keep it away from other metal objects, like paper clips, coins, keys, nails, screws or other small metal objects, that can make a connection from one terminal to another. Shorting the battery terminals together may cause burns or a fire.
- Under abusive conditions, liquid may be ejected from the battery; avoid contact. If contact accidentally occurs, flush with water. If liquid contacts eyes, additionally seek medical help. Liquid ejected from the battery may cause irritation or burns.

SERVICE

- Have your appliance serviced by a qualified repair person using only identical replacement parts. This will ensure that the safety of the appliance is maintained.

Additional Safety Instructions for Blowers

The intended use is described in this manual. The use of any accessory or attachment or performance of any operation with this appliance other than those recommended in this instruction manual can present a risk of personal injury and/or damage to property.

- To protect your feet and legs while operating the appliance, always wear heavy duty footwear and long trousers.
- Always switch off your product, allow the fan to stop and remove the plug from the socket when:
 - The supply cable has become damaged or entangled.
 - You leave your product unattended.
 - Checking, adjusting, cleaning or working on your product.
 - If the appliance starts to vibrate abnormally.
- Do not place the inlet or outlet of the sweeper near eyes or ears when operating. Never blow debris in the direction of bystanders.
- Do not use in the rain or leave outdoors while it is raining.
- Do not cross gravel paths or roads whilst your product is switched on during blow mode. Walk, never run.
- Do not place your unit down on gravel while it is switched on.
- Always be sure of your footing, particularly on slopes. Do not overreach and keep your balance at all times.

- Do not place any objects into the openings. Never use if the openings are blocked - keep free of hair, lint, dust and anything that may reduce the airflow.



WARNING: Always use your product in the manner outlined in this manual. Your product is designed to be used in an upright mode and if it is used in any other way it may result in injury. Never run your product whilst lying on it's side or upside down.

- The operator or user is responsible for accidents or hazards occurring to other people or their property.
- Do not carry the appliance by the cable.
- Always direct the cable to the rear away from the appliance.



WARNING: If a cord becomes damaged during use, disconnect the supply cord from the mains supply immediately. Do not touch the supply cord before disconnecting the supply.

- Do not use solvents or cleaning fluids to clean your product. Use a blunt scraper to remove grass and dirt.
- Replacement fans are available from a DEWALT service agent. Use on DEWALT recommended spare parts and accessories.
- Keep all nuts bolts and screws tight to make sure that the appliance is in a safe working condition.

SAFETY OF OTHERS

The appliance is only to be used with the power supply unit provided with the appliance

- This appliance is not intended for use by persons (including children) with reduced physical, sensory or mental capabilities, or lack of experience and knowledge, unless they have been given supervision or instruction concerning use of the appliance by a person responsible for their safety.
- Children should be supervised to ensure that they do not play with the appliance.

Residual risks.

Additional residual risks may arise when using the tool which may not be included in the enclosed safety warnings. These risks can arise from misuse, prolonged use etc.

Even with the application of the relevant safety regulations and the implementation of safety devices, certain residual risks can not be avoided. These include:

- Injuries caused by touching any rotating/moving parts.
- Injuries caused when changing any parts, blades or accessories.
- Injuries caused by prolonged use of a tool. When using any tool for prolonged periods ensure you take regular breaks.
- Impairment of hearing.
- Health hazards caused by breathing dust developed when using your tool (example:- working with wood, especially oak, beech and MDF.)

Markings on Tool

The following pictograms are shown on the tool:



Read instruction manual before use.



Wear ear protection.



Wear eye protection.



Do not expose the tool to rain or high humidity or leave outdoors while it is raining.



Switch the tool off. Before performing any maintenance on the tool, remove the battery from the tool.



Keep people and animals at least 6 m away from the work area.



Keep bystanders away.



Directive 2000/14/EC guaranteed sound power.

DATE CODE POSITION (FIG. 9)

The date code (m), which also includes the year of manufacture, is printed into the housing.

Example:

2015 XX XX

Year of Manufacture

Important Safety Instructions for All Battery Chargers

SAVE THESE INSTRUCTIONS: This manual contains important safety and operating instructions for compatible battery chargers (refer to **Technical Data**).

- Before using charger, read all instructions and cautionary markings on charger, battery pack, and product using battery pack.



WARNING: Shock hazard. Do not allow any liquid to get inside charger. Electric shock may result.



WARNING: We recommend the use of a residual current device with a residual current rating of 30mA or less.



CAUTION: Burn hazard. To reduce the risk of injury, charge only DEWALT rechargeable batteries. Other types of batteries may burst causing personal injury and damage.



CAUTION: Children should be supervised to ensure that they do not play with the appliance.

NOTICE: Under certain conditions, with the charger plugged into the power supply, the exposed charging contacts inside the charger can be shorted by foreign material. Foreign materials of a conductive nature such as, but not limited to, steel wool, aluminum foil or any buildup of metallic particles should be kept away from charger cavities. Always unplug the charger from the power supply when there is no battery pack in the cavity. Unplug charger before attempting to clean

- **DO NOT attempt to charge the battery pack with any chargers other than the ones in this manual.** The charger and battery pack are specifically designed to work together.
- **These chargers are not intended for any uses other than charging DEWALT rechargeable batteries.** Any other uses may result in risk of fire, electric shock or electrocution.
- **Do not expose charger to rain or snow.**
- **Pull by plug rather than cord when disconnecting charger.** This will reduce risk of damage to electric plug and cord.
- **Make sure that cord is located so that it will not be stepped on, tripped over, or otherwise subjected to damage or stress.**

- **Do not use an extension cord unless it is absolutely necessary.** Use of improper extension cord could result in risk of fire, electric shock, or electrocution.
- **Do not place any object on top of charger or place the charger on a soft surface that might block the ventilation slots and result in excessive internal heat.** Place the charger in a position away from any heat source. The charger is ventilated through slots in the top and the bottom of the housing.
- **Do not operate charger with damaged cord or plug** — have them replaced immediately.
- **Do not operate charger if it has received a sharp blow, been dropped, or otherwise damaged in any way.** Take it to an authorised service centre.
- **Do not disassemble charger; take it to an authorised service centre when service or repair is required.** Incorrect reassembly may result in a risk of electric shock, electrocution or fire.
- *In case of damaged power supply cord the supply cord must be replaced immediately by the manufacturer, its service agent or similar qualified person to prevent any hazard.*
- **Disconnect the charger from the outlet before attempting any cleaning. This will reduce the risk of electric shock.** Removing the battery pack will not reduce this risk.
- **NEVER attempt to connect 2 chargers together.**
- **The charger is designed to operate on standard 230V household electrical power. Do not attempt to use it on any other voltage.** This does not apply to the vehicular charger.

SAVE THESE INSTRUCTIONS

Chargers

The DCB105 charger accepts 18 V Li-Ion DCB180, DCB181, DCB182, DCB183, DCB184, and DCB185 battery packs.

DEWALT chargers require no adjustment and are designed to be as easy as possible to operate.

Charging Procedure (fig. 2)





1. Plug the charger into an appropriate outlet before inserting battery pack.
2. Insert the battery pack (f) into the charger. The red (charging) light will blink continuously indicating that the charging process has started.

3. The completion of charge will be indicated by the red light remaining ON continuously. The pack is fully charged and may be used at this time or left in the charger.

NOTE: To ensure maximum performance and life of Li-Ion batteries, charge the battery pack fully before first use.

Charging Process

Refer to the table below for the charge status of the battery pack.

Charge indicators: DCB105	
	charging — — — — — — — —
	fully charged —————
	hot/cold pack delay — — • — — • — — • — —
	replace battery pack ••••••••••••••••

The compatible charger(s) will not charge a faulty battery pack. The charger will indicate faulty battery by refusing to light or by displaying problem pack or charger blink pattern.

NOTE: This could also mean a problem with a charger.

If the charger indicates a problem, take the charger and battery pack to be tested at an authorised service centre.

HOT/COLD PACK DELAY

When the charger detects a battery that is too hot or too cold, it automatically starts a Hot/Cold Pack Delay, suspending charging until the battery has reached an appropriate temperature. The charger then automatically switches to the pack charging mode. This feature ensures maximum battery life.

A cold battery pack will charge at about half the rate of a warm battery pack. The battery pack will charge at that slower rate throughout the entire charging cycle and will not return to maximum charge rate even if the battery warms.

LITHIUM ION BATTERY PACKS ONLY

XR Li-Ion tools are designed with an Electronic Protection System that will protect the battery against overloading, overheating or deep discharge.

The tool will automatically turn off if the Electronic Protection System engages. If this occurs, place the Li-Ion battery on the charger until it is fully charged.

Important Safety Instructions for All Battery Packs

When ordering replacement battery packs, be sure to include catalog number and voltage.

The battery pack is not fully charged out of the carton. Before using the battery pack and charger, read the safety instructions below. Then follow charging procedures outlined.

READ ALL INSTRUCTIONS

- **Do not charge or use battery in explosive atmospheres, such as in the presence of flammable liquids, gases or dust.** Inserting or removing the battery from the charger may ignite the dust or fumes.
- **Never force battery pack into charger. Do not modify battery pack in any way to fit into a non-compatible charger as battery pack may rupture causing serious personal injury.**
- Charge the battery packs only in DEWALT chargers.
- **DO NOT splash or immerse in water or other liquids.**
- **Do not store or use the tool and battery pack in locations where the temperature may reach or exceed 40 °C (105 °F) (such as outside sheds or metal buildings in summer).**



WARNING: Never attempt to open the battery pack for any reason. If battery pack case is cracked or damaged, do not insert into charger. Do not crush, drop or damage battery pack. Do not use a battery pack or charger that has received a sharp blow, been dropped, run over or damaged in any way (i.e., pierced with a nail, hit with a hammer, stepped on). Electric shock or electrocution may result. Damaged battery packs should be returned to service centre for recycling.



CAUTION: When not in use, place tool on its side on a stable surface where it will not cause a tripping or falling hazard. Some tools with large battery packs will stand upright on the battery pack but may be easily knocked over.

SPECIFIC SAFETY INSTRUCTIONS FOR LITHIUM ION (LI-ION)

- **Do not incinerate the battery pack even if it is severely damaged or is completely worn out.** The battery pack can explode in a fire. Toxic fumes and materials are created when lithium ion battery packs are burned.
- **If battery contents come into contact with the skin, immediately wash area with mild soap and water.** If battery liquid gets into the eye, rinse water over the open eye for 15 minutes or until irritation ceases. If medical

attention is needed, the battery electrolyte is composed of a mixture of liquid organic carbonates and lithium salts.

- **Contents of opened battery cells may cause respiratory irritation.** Provide fresh air. If symptoms persists, seek medical attention.



WARNING: Burn hazard. Battery liquid may be flammable if exposed to spark or flame.

Transportation

DEWALT batteries comply with all applicable shipping regulations as prescribed by industry and legal standards which include UN Recommendations on the Transport of Dangerous Goods; International Air Transport Association (IATA) Dangerous Goods Regulations, International Maritime Dangerous Goods (IMDG) Regulations, and the European Agreement Concerning The International Carriage of Dangerous Goods by Road (ADR). Lithium-ion cells and batteries have been tested to section 38.3 of the UN Recommendations on the Transport of Dangerous Goods Manual of Tests and Criteria.

In most instances, shipping a DEWALT battery pack will be excepted from being classified as a fully regulated Class 9 Hazardous material. In general, the two instances that require shipping Class 9 are:

1. Air shipping more than two DEWALT lithium-ion battery packs when the package contains only battery packs (no tools), and
2. Any shipment containing a lithium-ion battery with an energy rating greater than 100 watt hours (Wh). All lithium-ion batteries have the watt hour rating marked on the pack.

Regardless of whether a shipment is considered excepted or fully regulated, it is the shipper's responsibility to consult the latest regulations for packaging, labeling/marketing and documentation requirements.

Transporting batteries can possibly cause fire if the battery terminals inadvertently come in contact with conductive materials. When transporting batteries, make sure that the battery terminals are protected and well insulated from materials that could contact them and cause a short circuit.

The information provided in this section of the manual is provided in good faith and believed to be accurate at the time the document was created. However, no warranty, expressed or implied, is given. It is the buyer's responsibility to ensure that its activities comply with the applicable regulations.

Battery Pack

BATTERY TYPE

The DCM562 operates on a 18 volt battery pack.

The DCB180, DCB181, DCB182, DCB183, DCB184, or DCB185 battery packs may be used. Refer to **Technical Data** for more information.

Storage Recommendations

1. The best storage place is one that is cool and dry away from direct sunlight and excess heat or cold. For optimum battery performance and life, store battery packs at room temperature when not in use.
2. For long storage, it is recommended to store a fully charged battery pack in a cool, dry place out of the charger for optimal results.

NOTE: Battery packs should not be stored completely depleted of charge. The battery pack will need to be recharged before use.

Labels on Charger and Battery Pack

In addition to the pictographs used in this manual, the labels on the charger and the battery pack may show the following pictographs:



Read instruction manual before use.



See **Technical Data** for charging time.



Battery charging.



Battery charged.



Battery defective.



Hot/cold pack delay.



Do not probe with conductive objects.



Do not charge damaged battery packs.



Do not expose to water.



Have defective cords replaced immediately.



Charge only between 4 °C and 40 °C.



Only for indoor use.



Discard the battery pack with due care for the environment.



Charge DEWALT battery packs only with designated DEWALT chargers. Charging battery packs other than the designated DEWALT batteries with a DEWALT charger may make them burst or lead to other dangerous situations.



Do not incinerate the battery pack.

Package Contents

The package contains:

- 1 Blower motor housing
- 1 Blower tube
- 1 Battery
- 1 Charger
- 1 Instruction manual

NOTE: Battery packs and chargers are not included with N-models.

- Check for damage to the tool, parts or accessories which may have occurred during transport.
- Take the time to thoroughly read and understand this manual prior to operation.

Description (fig. 1)



WARNING: Never modify the power tool or any part of it. Damage or personal injury could result.

- a. Variable speed trigger
- b. Speed lock lever
- c. Handle
- d. Tube
- e. Battery housing
- f. Battery pack
- g. Battery release button

INTENDED USE

Your blower has been designed for professional sweeping and blowing applications.

DO NOT use under wet conditions or in the presence of flammable liquids or gases.

DO NOT let children come into contact with the tool. Supervision is required when inexperienced operators use this tool.

- **Young children and the infirm.** This appliance is not intended for use by young children or infirm persons without supervision.
- This product is not intended for use by persons (including children) suffering from diminished physical, sensory or mental abilities; lack of experience, knowledge or skills unless they are supervised by a person responsible for their safety. Children should never be left alone with this product.

Electrical Safety

The electric motor has been designed for one voltage only. Always check that the battery pack voltage corresponds to the voltage on the rating plate. Also make sure that the voltage of your charger corresponds to that of your mains.



Your DEWALT charger is double insulated in accordance with EN60335; therefore no earth wire is required.

If the supply cord is damaged, it must be replaced by a specially prepared cord available through the DEWALT service organisation.

Mains Plug Replacement (U.K. & Ireland Only)

If a new mains plug needs to be fitted:

- Safely dispose of the old plug.
- Connect the brown lead to the live terminal in the plug.
- Connect the blue lead to the neutral terminal.



WARNING: No connection is to be made to the earth terminal.

Follow the fitting instructions supplied with good quality plugs. Recommended fuse: 3 A.

Using an Extension Cable

An extension cord should not be used unless absolutely necessary. Use an approved extension cable suitable for the power input of your charger (see **Technical Data**). The minimum conductor size is 1 mm²; the maximum length is 30 m.

When using a cable reel, always unwind the cable completely.

ASSEMBLY AND ADJUSTMENTS



WARNING: To reduce the risk of serious personal injury, turn tool off and disconnect battery pack before making any adjustments or removing/installing attachments or

accessories. An accidental start-up can cause injury.



WARNING: Use only DEWALT battery packs and chargers.

Inserting and Removing the Battery Pack from the Tool (fig. 3-4)

NOTE: Make sure your battery pack (f) is fully charged.

TO INSTALL THE BATTERY PACK INTO THE TOOL HANDLE

1. Align the battery pack (f) with the rails inside the tool's battery housing (e).
2. Slide it into the blower until the battery pack is firmly seated in the tool and ensure you hear the lock snap into place.

TO REMOVE THE BATTERY PACK FROM THE TOOL

1. Press the release button (g) and firmly pull the battery pack out of the tool.
2. Insert battery pack into the charger as described in the charger section of this manual.

FUEL GAUGE BATTERY PACKS (FIG. 5)

Some DEWALT battery packs include a fuel gauge which consists of three green LED lights that indicate the level of charge remaining in the battery pack.

To actuate the fuel gauge, press and hold the fuel gauge button (h). A combination of the three green LED lights will illuminate designating the level of charge left. When the level of charge in the battery is below the usable limit, the fuel gauge will not illuminate and the battery will need to be recharged.

NOTE: The fuel gauge is only an indication of the charge left on the battery pack. It does not indicate tool functionality and is subject to variation based on product components, temperature and end-user application.

Tube Assembly (fig. 6)



CAUTION: Ensure the battery is removed before attaching or removing the tube (d). The tube must be attached to the housing (i) before use.

- To attach the tube to the blower, line up the pegs (j) on the bottom of the tube with the notch (k) on the bottom of the housing opening. Push the tube into the blower housing until the lock engages the tube and an audible click is heard.
- Pull on the tube to ensure it is securely in place.

- To remove the tube, insert a screwdriver into the unlocking hole (l) on the side of the housing. Lift the tab inside and pull tube out.

OPERATION

Instructions for Use



WARNING: Always observe the safety instructions and applicable regulations.



WARNING: To reduce the risk of serious personal injury, turn tool off and disconnect battery pack before making any adjustments or removing/installing attachments or accessories. An accidental start-up can cause injury.



WARNING: Do not operate blower without tube securely in place. Never reach down into housing through tube hole.



WARNING: Always remove the battery when:

- You leave blower unattended and when storing.

Proper Hand Position (fig. 8)



WARNING: To reduce the risk of serious personal injury, **ALWAYS** use proper hand position as shown.



WARNING: To reduce the risk of serious personal injury, **ALWAYS** hold securely in anticipation of a sudden reaction.

Proper hand position requires at least one hand on the handle (c) at all times.

Switching On (fig. 1, 7–8)



CAUTION: Do not point unit discharge at self or bystanders.



CAUTION: Always wear safety glasses and hearing protection. Wear a filter mask if the operation is dusty. Use of gloves, long pants and substantial footwear is recommended. Keep long hair and loose clothing away from openings and moving parts:

To turn the blower on, depress the variable speed trigger (a). Release the trigger to turn the blower off.

To lock the blower on, pull back on the speed lock lever (b), as shown in figure 7. The blower runs at higher speeds as the lever is moved further. The speed lock lever can also be pulled back to start the blower

without needing to first depress the trigger switch. To turn the blower off when using the speed lock lever, push the lever toward the front of the blower.

- Hold the blower with one hand as shown in figure 8 and sweep from side to side with the tube (d) several inches above the hard surface. Slowly advance keeping the accumulated pile of debris in front of you.

MAINTENANCE

Your DEWALT power tool has been designed to operate over a long period of time with a minimum of maintenance. Continuous satisfactory operation depends upon proper tool care and regular cleaning.



WARNING: To reduce the risk of serious personal injury, turn tool off and disconnect battery pack before making any adjustments or removing/installing attachments or accessories. An accidental start-up can cause injury.

The charger and battery pack are not serviceable.



Lubrication

Your power tool requires no additional lubrication.



Cleaning



WARNING: Blow dirt and dust out of the main housing with dry air as often as dirt is seen collecting in and around the air vents. Wear approved eye protection and approved dust mask when performing this procedure.



WARNING: Never use solvents or other harsh chemicals for cleaning the non-metallic parts of the tool. These chemicals may weaken the materials used in these parts. Use a cloth dampened only with water and mild soap. Never let any liquid get inside the tool; never immerse any part of the tool into a liquid.

CHARGER CLEANING INSTRUCTIONS



WARNING: Shock hazard. Disconnect the charger from the AC outlet before cleaning. Dirt and grease may be removed from the exterior of the charger using a cloth or soft non-metallic brush.

Do not use water or any cleaning solutions.

Optional Accessories



WARNING: *Since accessories, other than those offered by DEWALT, have not been tested with this product, use of such accessories with this tool could be hazardous. To reduce the risk of injury, only DEWALT recommended accessories should be used with this product.*

Consult your dealer for further information on the appropriate accessories.

Protecting the Environment



Separate collection. This product must not be disposed of with normal household waste.



Should you find one day that your DEWALT product needs replacement, or if it is of no further use to you, do not dispose of it with household waste. Make this product available for separate collection.



Separate collection of used products and packaging allows materials to be recycled and used again. Re-use of recycled materials helps prevent environmental pollution and reduces the demand for raw materials.

Local regulations may provide for separate collection of electrical products from the household, at municipal waste sites or by the retailer when you purchase a new product.

DEWALT provides a facility for the collection and recycling of DEWALT products once they have reached the end of their working life. To take advantage of this service please return your product to any authorised repair agent who will collect them on our behalf.

You can check the location of your nearest authorised repair agent by contacting your local DEWALT office at the address indicated in this manual. Alternatively, a list of authorised DEWALT repair agents and full details of our after-sales service and contacts are available on the Internet at: **www.2helpU.com**.



Rechargeable Battery Pack

This long life battery pack must be recharged when it fails to produce sufficient power on jobs which were easily done before. At the end of its technical life, discard it with due care for our environment:

- Run the battery pack down completely, then remove it from the tool.
- Li-Ion cells are recyclable. Take them to your dealer or a local recycling station. The collected battery packs will be recycled or disposed of properly.

SOPLADOR PORTÁTIL

DCM562

¡Enhorabuena!

Ha elegido una herramienta DEWALT. Años de experiencia, innovación y un exhaustivo desarrollo de productos hacen que DEWALT sea una de las empresas más fiables para los usuarios de herramientas eléctricas profesionales.

Datos técnicos

DCM562		
Voltaje	V_{cc}	18
Tipo		1
Potencia de salida	W	270
PCM		400
Km/h		145
Ruido		95
Peso (sin paquete de baterías)	kg	3,23

Valores de ruido y valores de vibración (suma vectores triaxiales) de acuerdo con 2006/42/EC, 2004/108/EC, EN60335

L_{PA} (nivel de presión sonora de emisión)	dB(A)	80
L_{WA} (nivel de potencia sonora)	dB(A)	94
K_{WA} (incertidumbre para el nivel de sonido dado)	dB(A)	1,17
Valor de la emisión de vibración $a_h =$	m/s^2	1,5
Incertidumbre K =	m/s^2	3

Batería		DCB180	DCB181	DCB182	DCB183	DCB184	DCB185
Tipo de batería		lones de litio	lones de litio	lones de litio	lones de litio	lones de litio	lones de litio
Voltaje	V_{cc}	18	18	18	18	18	18
Capacidad	A_h	3,0	1,5	4,0	2,0	5,0	1,3
Peso	kg	0,64	0,35	0,61	0,40	0,62	0,35

Cargador	DCB105						
Voltaje de la red	V_{ca}	230					
Tipo de batería		18 lones de litio					
Tiempo aprox. de carga de los paquetes de baterías	min	25 (1,3 Ah)		30 (1,5 Ah)		40 (2,0 Ah)	
		55 (3,0 Ah)		70 (4,0 Ah)		90 (5,0 Ah)	
Peso	kg	0,49					

Fusibles:

Europa	Herramientas de 230 V	10 A, en la red
--------	-----------------------	-----------------

El nivel de emisión de vibración que figura en esta hoja de información se ha medido de conformidad con una prueba normalizada proporcionada en la EN60745 y puede utilizarse para comparar una herramienta con otra. Puede usarse para una evaluación preliminar de exposición.



ADVERTENCIA: El nivel de emisión de vibración declarado representa las principales aplicaciones de la herramienta. Sin embargo, si se utiliza la herramienta para distintas aplicaciones, con accesorios diferentes o mal mantenidos, la emisión de vibración puede variar. Esto puede aumentar considerablemente el nivel de exposición durante el período total de trabajo.

Una valoración del nivel de exposición a la vibración debería tener en cuenta también las veces en que la herramienta está apagada o cuando está en funcionamiento pero no realizando ningún trabajo. Esto puede reducir considerablemente el nivel de exposición durante el período total de trabajo.

Identifique medidas de seguridad adicionales para proteger al operador de los efectos de la vibración tales como: ocuparse del mantenimiento de la herramienta y los accesorios, mantener las manos calientes y organizar los patrones de trabajo.

Definiciones: normas de seguridad

Las siguientes definiciones describen el nivel de gravedad de las señales. Lea el manual y preste atención a estos símbolos.



PELIGRO: Indica una situación de peligro inminente, que si no se evita, provocará la **muerte o lesiones graves**.



ADVERTENCIA: Indica una situación de posible peligro que, si no se evita, podría provocar la **muerte o lesiones graves**.



ATENCIÓN: Indica una situación de posible peligro que, si no se evita, puede provocar **lesiones leves o moderadas**.

AVISO: Indica una práctica **no relacionada con las lesiones personales** que, de no evitarse, puede ocasionar **daños materiales**.



Indica riesgo de descarga eléctrica.



Indica riesgo de incendio.

Declaración de conformidad CE

DIRECTIVA SOBRE MAQUINARIAS DIRECTIVA SOBRE RUIDO EXTERNO



SOPLADOR PORTÁTIL
DCM562

DEWALT declara que los productos descritos bajo **Datos técnicos** son conformes a las normas: 2006/42/EC, 2004/108/EC EN60335 -1:2012 + A11:2014

2000/14/EC, Soplador, Anexo VI
DEKRA Certification B.V., Utrechtseweg 310,
6802 ED Arnhem, Países Bajos
N. ° de identificación del organismo informado: 0344

Nivel de potencia acústica de acuerdo con 2000/14/EC (Artículo 13, Anexo III):

L_{WA} (potencia del sonido medida) 94 dB(A)
Incertidumbre = 1,17 dB(A)

L_{WA} (nivel de potencia del sonido garantizado)

Estos productos también son conformes con las Directivas 2004/108/CE (hasta el 19/04/2016), 2014/30/UE (a partir del 20/04/2016) y 2011/65/UE. Si desea más información, póngase en contacto con DEWALT en la dirección indicada a continuación o bien consulte la parte posterior de este manual.

El que suscribe es responsable de la compilación del archivo técnico y realiza esta declaración en representación de DEWALT.

Markus Rompel
Director de Ingeniería
DEWALT, Richard-Klinger-Strasse 11,
D-65510, Idstein, Alemania
20.03.2015



ADVERTENCIA: Para reducir el riesgo de lesiones, lea el manual de instrucciones.

Advertencias de seguridad generales para aparatos



ADVERTENCIA Al usar aparatos conectados a la red/inalámbricos, deben seguirse precauciones básicas de seguridad, incluidas las siguientes, para reducir el riesgo de incendio, descarga eléctrica, lesiones y daños materiales.

- Lea atentamente este manual completo antes de usar el aparato, familiarícese con los controles y el uso apropiado del aparato.
- En este manual se describe el uso previsto. El uso de accesorios o acoplamientos o la realización de cualquier operación con este aparato que sean distintos de los recomendados en este manual de instrucciones pueden presentar el riesgo de lesiones.

El término "aparato" en todas las advertencias que figuran a continuación se refiere a su aparato operado conectado a la red (con cable) o el aparato operado a batería (inalámbrico).

Guarde todas las advertencias e instrucciones para futuras consultas.

USO DE SU APARATO

- Siempre tenga cuidado al usar el aparato.
- Mantenga su área de trabajo limpia y bien iluminada. Las áreas en desorden u oscuras pueden provocar accidentes.
- Solo use el aparato con luz de día o con buena luz artificial.
- No haga funcionar su aparato en atmósferas explosivas, como ambientes donde haya polvo, gases o líquidos inflamables.

- *Nunca permita que los niños o personas no familiarizadas con las instrucciones usen el aparato; las regulaciones locales pueden restringir la edad del operador.*
- *No permita que los niños o animales se acerquen al área de trabajo o toquen el cable de alimentación del aparato.*
- *Mantenga a los niños, los animales y quienes estén alrededor alejados mientras utiliza el aparato. Las distracciones pueden provocarle la pérdida de control.*
- *El aparato no debe usarse como un juguete.*
- *No sumerja el aparato en agua.*
- *No abra la carcasa del cuerpo. Este aparato no incluye piezas que puedan ser reparadas en su interior.*

existen piezas rotas, daños a los interruptores y cualquier otra condición que pueda afectar el funcionamiento.

- *No utilice el aparato si no puede encenderse y apagarse con el interruptor. Todo aparato que no pueda controlarse con el interruptor es peligroso y debe ser reparado.*
- *Desconecte el enchufe de la fuente de alimentación o el paquete de baterías del aparato antes de realizar ajustes, cambiar accesorios o guardar los aparatos. Estas medidas de seguridad preventivas reducen el riesgo de poner en marcha el aparato accidentalmente.*
- *Si corresponde, mantenga las herramientas de corte afiladas y limpias. Hay menos probabilidad de que las herramientas para cortar con bordes afilados se bloqueen y son más fáciles de controlar.*
- *No utilice el aparato si alguna de sus piezas está dañada o defectuosa.*
- *Haga que cualquier pieza defectuosa o dañada sea reparada o sustituida por un agente de reparaciones habilitado.*
- *Nunca intente quitar ni reemplazar piezas además de las especificadas en este manual.*

SEGURIDAD PERSONAL

- *Permanezca atento, controle lo que está haciendo y utilice el sentido común cuando opere un aparato. No use un aparato cuando esté cansado o bajo los efectos de drogas, medicamentos o alcohol. Un momento de descuido mientras se opera un aparato puede provocar lesiones graves.*
- *Si es necesario, use equipos de protección personal. El uso de equipo de protección, como protección ocular, mascarillas para polvo, calzado de seguridad antideslizante, cascos o protección auditiva, en las condiciones adecuadas reducirá las lesiones.*
- *Evite la puesta en funcionamiento involuntaria. Asegúrese de que el interruptor esté en posición de apagado antes de conectar con la fuente de alimentación o el paquete de baterías, o de levantar o transportar el aparato. Transportar aparatos con el dedo puesto en el interruptor o conectar la alimentación a aparatos que tengan el interruptor encendido puede provocar accidentes.*
- *No se estire demasiado. Mantenga un equilibrio adecuado y la estabilidad constantemente. Esto permite un mejor control del aparato en situaciones inesperadas.*
- *Use la vestimenta adecuada. No se ponga ropa suelta o joyas. Mantenga el cabello, la ropa y los guantes alejados de las piezas en movimiento. Las ropas holgadas, las joyas o el cabello largo pueden quedar atrapados en las piezas en movimiento.*

SEGURIDAD ELÉCTRICA

- *Los enchufes del aparato deben coincidir con el toma. No modifique nunca el enchufe de ninguna forma. No utilice ningún enchufe adaptador con un aparato conectado a tierra. Los enchufes no modificados y las tomas de corriente correspondientes reducirán el riesgo de descarga eléctrica.*
- *No exponga el aparato a la lluvia ni a condiciones húmedas. Si entra agua en el aparato, aumenta el riesgo de descarga eléctrica.*
- *No maltrate el cable. No use nunca el cable para transportar el aparato, tirar de él o desenchararlo. Mantenga el cable alejado del calor, aceite, bordes afilados y piezas en movimiento. Los cables dañados o enredados aumentan el riesgo de descarga eléctrica.*
- *Cuando esté utilizando un aparato al aire libre, use un cable alargador adecuado para uso en exteriores. La utilización de un cable adecuado para el uso en exteriores reduce el riesgo de descarga eléctrica.*
- *Si no puede evitar utilizar un aparato en un lugar húmedo, use un suministro protegido con un dispositivo de corriente residual (RCD, por sus*

USO Y CUIDADO DEL APARATO

- *Antes de usar, revise el aparato para detectar piezas dañadas o defectuosas. Compruebe si*

siglas en inglés). El uso de un dispositivo de corriente residual reduce el riesgo de descarga eléctrica.

DESPUÉS DE USAR

- Cuando no se utiliza, el aparato debe almacenarse en un lugar seco y bien ventilado fuera del alcance de los niños.
- Los niños no deben tener acceso a aparatos almacenados.
- Cuando el aparato se almacena o transporta en un vehículo, debe colocarse en un maletero o debe sujetarse para prevenir el movimiento luego de cambios repentinos en la velocidad o la dirección.

USO Y CUIDADO DE LA HERRAMIENTA CON BATERÍAS

- Recargue exclusivamente con el cargador indicado por el fabricante. Un cargador adecuado para un tipo de paquete de baterías puede provocar riesgos de incendio al ser utilizado con otro paquete de baterías.
- Utilice exclusivamente las herramientas eléctricas con los paquetes de baterías indicados específicamente. El uso de cualquier otro paquete de baterías puede crear riesgos de daños e incendios.
- Cuando el paquete de baterías no esté en uso, manténgalo alejado de otros objetos metálicos como clips de papel, monedas, llaves, clavos, tornillos u otros objetos metálicos pequeños que puedan conectar ambos terminales. La unión de los terminales de las baterías puede provocar quemaduras o incendios.
- En condiciones abusivas, podrá salir líquido de la batería, evite el contacto. Si se produce el contacto de forma accidental, limpie con agua. Si el líquido se pone en contacto con los ojos, acuda además a un médico. El líquido expulsado de la batería podrá provocar irritaciones o quemaduras.

SERVICIO

- Solicite a una persona cualificada en reparaciones que realice el mantenimiento de su aparato y que solo utilice piezas de repuesto idénticas. Esto garantizará que se mantenga la seguridad del aparato.

Instrucciones de seguridad adicionales para sopladores

En este manual se describe el uso previsto. El uso de accesorios o acoplamientos o la realización de cualquier operación con este aparato que sean distintos de los recomendados en este manual de

instrucciones pueden dar lugar a lesiones o daños materiales.

- Para proteger los pies y piernas mientras utiliza el aparato, siempre use calzado para servicio pesado y pantalones largos.
- Siempre apague el producto, deje detener el ventilador y quite el enchufe del toma cuando:
 - El cable de alimentación se ha dañado o enredado.
 - Deja el producto sin atención.
 - Revisión, ajuste, limpieza o trabajo en el producto.
 - Si el aparato comienza a vibrar anormalmente.
- No coloque la entrada o salida de la barredora cerca de los ojos o los oídos mientras la utiliza. Nunca sople desechos en dirección de quienes estén alrededor.
- No use en la lluvia ni deje al aire libre mientras llueve.
- No cruce caminos o calles de canto rodado con el producto encendido en modo de soplado. Camine, nunca corra.
- No apoye la unidad sobre canto rodado mientras está encendida.
- Siempre mantenga una posición firme, especialmente en pendientes. No se estire y mantenga el equilibrio en todo momento.
- No coloque objetos en las aberturas. Nunca use si las aberturas están bloqueadas; mantenga libre de cabellos, pelusas, polvo y cualquier objeto que pueda reducir el flujo de aire.



ADVERTENCIA: Siempre use el producto en la forma en que se describe en este manual. Su producto está destinado a utilizarse en modo vertical y si se usa de otra forma, pueden producirse lesiones. Nunca utilice el producto apoyado sobre un costado o al revés.

- El operador o usuario es responsable de los accidentes que les ocurran a otras personas o sus bienes o de los peligros a los que los someta.
- No transporte el aparato por el cable.
- Siempre dirija el cable hacia atrás, alejado del aparato.



ADVERTENCIA: Si el cable se daña durante el uso, desconecte el cable de alimentación de la red de alimentación

de inmediato. No toque el cable de alimentación antes de desconectar de la alimentación.

- No use solventes ni fluidos de limpieza para limpiar su producto. Use una espátula sin filo para quitar el césped y la suciedad.
- Puede obtener ventiladores de reemplazo de una agente de servicio de DEWALT. Use piezas de repuesto y accesorios recomendados por DEWALT.
- Mantenga ajustados todos los pernos de tuerca y tornillos para asegurarse de que el aparato se encuentre en una condición segura de trabajo.

SEGURIDAD DE LOS DEMÁS

El aparato solo debe utilizarse con la unidad de la fuente de alimentación provista con el aparato.

- Este aparato no se destina al uso por parte de personas (incluyendo los niños) con capacidades físicas, sensoriales o mentales reducidas, o que carezcan de experiencia o del conocimiento necesario, a menos que estén supervisadas o reciban las instrucciones relativas al uso del aparato por una persona encargada de su seguridad.
- Los niños deberán permanecer vigilados para garantizar que no jueguen con el aparato.

Riesgos residuales.

Pueden surgir riesgos residuales adicionales al usar una herramienta que puede no estar incluida en las advertencias de seguridad que se adjuntan. Estos riesgos pueden surgir del uso indebido, el uso prolongado, etc.

Incluso con la aplicación de las regulaciones de seguridad pertinentes y la implementación de dispositivos de seguridad, existen determinados riesgos residuales que no pueden evitarse. Esto incluye:

- Lesiones causadas por el contacto con las piezas giratorias/móviles.
- Lesiones causadas al cambiar piezas, hojas o accesorios.
- Lesiones causadas por el uso prolongado de una herramienta. Al utilizar una herramienta por períodos prolongados, asegúrese de tomar descansos regulares.
- Deterioro auditivo.
- Riesgos a la salud causados por respirar el polvo desarrollado al usar su herramienta (ejemplo: trabajos con madera, especialmente roble, haya y aglomerado de densidad media).

Marcas sobre la herramienta

En la herramienta se muestran los siguientes pictogramas:



Antes de usarse, lea el manual de instrucciones.



Póngase protección para el oído.



Póngase protección para los ojos.



No exponga la herramienta a la lluvia o alta humedad ni la deje al aire libre cuando llueve.



Apague la herramienta. Antes de realizar tareas de mantenimiento en la herramienta, quite la batería.



Mantenga a las personas y animales al menos a 6 m de distancia del área de trabajo.



Mantenga alejados a quienes estén alrededor.



Directiva 2000/14/EC potencia del sonido garantizada.

POSICIÓN DEL CÓDIGO DE FECHA (FIG. 9)

El código de la fecha (m), que también incluye el año de fabricación, está impreso en la carcasa.

Ejemplo:

2015 XX XX

Año de fabricación

Instrucciones de seguridad importantes para todos los cargadores de batería

SIGA LAS SIGUIENTES INSTRUCCIONES:

Este manual contiene instrucciones importantes de seguridad y funcionamiento para los cargadores de batería compatibles (Consultar **Datos técnicos**).

- Antes de utilizar el cargador, lea todas las instrucciones y advertencias del cargador, del paquete de baterías y del producto que utiliza el paquete de baterías.



ADVERTENCIA: Peligro de electrocuciones. No permita que ningún

líquido penetre en el cargador. Podrá conllevar electrocuciones.



ADVERTENCIA: Recomendamos el uso de un dispositivo de corriente residual con corrientes residuales de 30mA o menos.



ATENCIÓN: Peligro de quemaduras. Para reducir el riesgo de daños, cargue sólo las baterías recargables de DEWALT. Otros tipos de baterías podrán provocar daños materiales y daños personales.



ATENCIÓN: Los niños deberán permanecer vigilados para garantizar que no jueguen con el aparato.

AVISO: En determinadas condiciones, estando el cargador enchufado a la alimentación eléctrica, los contactos de carga expuestos dentro del cargador pueden ser cortocircuitados por materiales extraños. Los materiales conductores extraños como, a título enunciativo pero no limitativo, lana de acero, papel de aluminio o cualquier acumulación de partículas metálicas deben mantenerse alejados de las cavidades del cargador. Desconecte siempre el cargador de la red cuando no haya ningún paquete de baterías en la cavidad. Desconecte el cargador antes de intentar limpiarlo.

- **NO intente cargar el paquete de baterías con otros cargadores distintos a los indicados en el presente manual.** El cargador y el paquete de baterías han sido específicamente diseñados para funcionar juntos.
- **Estos cargadores no han sido diseñados para fines distintos a la recarga de las baterías recargables de DEWALT.** Cualquier otro uso provocará un riesgo de incendio, electrocución o choques.
- **No exponga el cargador a la lluvia o a la nieve.**
- **Tire del enchufe en lugar del cable al desconectar el cargador.** De este modo, reducirá el riesgo de daños a la toma y al cable eléctrico.
- **Compruebe que el cable se encuentra ubicado de modo que no pueda pisarlo, atascarlo o sujeto a cualquier otro daño o tensión.**
- **No utilice cables de extensión a menos que sea estrictamente necesario.** El uso

de un cable de extensión inadecuado podrá provocar riesgos de incendios, electrocuciones o choques.

- **No coloque ningún objeto en la parte superior del cargador ni coloque este en una superficie blanda que pueda bloquear las ranuras de ventilación y dar lugar a un calentamiento interno excesivo.** Coloque el cargador en una posición lejos de cualquier fuente de calor. El cargador se ventila mediante las ranuras ubicadas en la parte superior e inferior de la carcasa.
- **No opere el cargador con un cable o enchufe dañado**— haga que se lo reparen de inmediato.
- **No opere el cargador si ha recibido un gran golpe, si se ha caído o si se ha dañado de cualquier otro modo.** Llévelo a un centro de servicio autorizado.
- **No desmonte el cargador, llévelo a un centro de servicio autorizado cuando necesite repararlo.** Un ensamblaje inadecuado podrá provocar riesgos de electrocución, choques o incendios.
- **Si el cable de suministro está dañado, deberá sustituirlo de inmediato por otro del fabricante, su agente de servicio o una personal cualificada similar para evitar todo tipo de peligro.**
- **Desconecte el cargador del enchufe antes de intentar limpiarlo.** Esto reducirá el riesgo de electrocución. La retirada del paquete de baterías no reducirá este riesgo.
- **NO intente nunca conectar 2 cargadores juntos.**
- **El cargador ha sido diseñado para funcionar con la red eléctrica normal de 230 V. No intente utilizarlo con cualquier otro voltaje.** Esto no se aplica al cargador de vehículos.

GUARDE LAS PRESENTES INSTRUCCIONES

Cargadores

Los cargadores DCB105 aceptan paquetes de baterías de 18 V de iones de litio DCB180, DCB181, DCB182, DCB183, DCB184 y DCB185.

Los cargadores DEWALT no necesitan ningún ajuste y están diseñados para ofrecer el funcionamiento más fácil al usuario.

Procedimiento de carga (Fig. 2)





1. Conecte el cargador a la toma adecuada antes de introducir el paquete de batería.

- Introduzca el paquete de pilas (f) en el cargador, comprobando que el paquete quede establecido al completo en el cargador. La luz roja (carga) pestañeará continuamente, indicando que el proceso de carga se ha iniciado.
- Se indicará que la carga ha terminado porque la luz roja permanecerá encendida de manera continua. La batería estará cargada y podrá usarse, o dejarla en el cargador.

NOTA: Para garantizar el máximo rendimiento y la máxima duración de sus pilas de litio-ión, cargue el paquete de pilas al completo antes de utilizarlo por primera vez.

Proceso de carga

Consulte la tabla de abajo para conocer el estado de carga de la batería.

Indicadores de carga: DCB105	
	cargando — — — —
	completamente cargado ————
	retraso por batería caliente/fría — • — • — •
	cambie la batería • • • • • • • •

Los cargadores compatibles no cargan las baterías defectuosas. El cargador indicará la batería defectuosa no encendiéndola o mostrando el problema de la batería o del cargador mediante un parpadeo.

NOTA: Esto también podría significar un problema con el cargador.

Si el cargador indica un problema, lleve el cargador y la batería a un centro de reparación autorizado para que los prueben.

RETARDO POR BATERÍA FRÍA / CALIENTE

Cuando el cargador detecta una batería demasiado fría o caliente, automáticamente inicia un retardo de batería fría / caliente, suspendiendo la carga hasta que la batería haya alcanzado la temperatura adecuada. El cargador cambiará automáticamente al modo de carga de batería. Esta característica le asegura el máximo de vida útil a la batería.

Una batería fría se cargará a la mitad de la velocidad de una batería caliente. La batería se cargará a una velocidad inferior mediante el ciclo completo de recarga y no regresará a la máxima velocidad de recarga incluso cuando la batería se caliente.

SOLAMENTE BATERÍAS DE IONES DE LITIO

Las herramientas XR de iones de litio han sido diseñadas con un sistema de protección electrónica que protege la batería contra la sobrecarga, el recalentamiento o las grandes descargas.

La herramienta se apagará automáticamente si se activa el sistema de protección electrónica. Si esto ocurre, coloque la batería de iones de litio en el cargador y déjela hasta que se recargue totalmente.

Instrucciones de seguridad importantes para todas las baterías

Cuando pida baterías de repuesto, asegúrese de incluir el número de catálogo y el voltaje.

El paquete de pilas no está cargado al completo en el embalaje. Antes de utilizar el paquete de pilas y el cargador, lea las instrucciones de seguridad indicadas a continuación y siga los procedimientos de recarga indicados.

LEA TODAS LAS INSTRUCCIONES

- No recargue ni utilice el paquete de pilas en atmósferas explosivas, como ambientes donde haya polvo, gases o líquidos inflamables.** La introducción o la retirada del paquete de pilas del cargador podrá incendiar el polvo o los humos.
- No fuerce nunca el paquete de baterías en el cargador. No cambie el paquete de baterías de ningún modo para introducirlo en un cargador no compatible ya que el paquete de baterías podrá romperse y provocar daños personales graves.**
- Cargue el exclusivamente los paquetes de pilas con los cargadores designados por DEWALT.**
- NO salpique ni sumerja en agua ni en otros líquidos.**
- No guarde ni utilice la herramienta y el paquete de baterías en lugares en los que la temperatura pueda alcanzar o superar los 40 °C (105 °F) (como por ejemplo, en los cobertizos de exterior o en las instalaciones metálicas en verano).**



ADVERTENCIA: No intente nunca abrir el paquete de baterías por ningún motivo. Si la carcasa del paquete de baterías está rota o dañada, no lo introduzca en el cargador. No golpee, tire ni dañe el paquete de baterías. No utilice un paquete de baterías o cargador que haya recibido un gran golpe, se haya caído o se haya dañado de algún modo (por ejemplo,

perforado con un clavo, golpeado con un martillo o pisado). Podrá conllevar electrocuciones o choques eléctricos. Los paquetes de baterías dañadas deberán llevarse al centro de servicio para su reciclado.



ATENCIÓN: Cuando no se utilice, coloque la herramienta de costado en una superficie estable en la que no provoque tropezones o caídas.

Algunas herramientas con baterías grandes permanecerán de forma vertical sobre la batería, pero pueden derribarse fácilmente.

INSTRUCCIONES DE SEGURIDAD ESPECÍFICAS PARA BATERÍAS DE IONES DE LITIO (LI-ION)

- **No incinere la batería aunque tenga daños importantes o esté completamente desgastada.** La batería puede explotar en un fuego. Se generan gases y materiales tóxicos cuando se queman baterías de iones de litio.
- **Si el contenido de la batería entra en contacto con la piel, lávese inmediatamente con jabón suave y agua.** Si el líquido de la batería entra en contacto con los ojos, enjuague con agua los ojos abiertos durante 15 minutos o hasta que cese la irritación. Si se necesita atención médica, el electrolito de la batería está compuesto de una mezcla de carbonatos orgánicos líquidos y sales de litio.
- **El contenido de las pilas de la batería abiertas puede causar irritación respiratoria.** Proporcione aire fresco. Si los síntomas persisten, obtenga atención médica.



ADVERTENCIA: Riesgo de quemadura. El líquido de la batería puede ser inflamable si se expone a chispas o llamas.

Transporte

Las baterías de DEWALT cumplen todas las normas de transporte aplicables según lo dispuesto en los estándares industriales y legales, entre ellas, las Recomendaciones relativas al transporte de mercancías peligrosas de la ONU; los Reglamentos de Mercancías Peligrosas de la Asociación Internacional de Transporte Aéreo (IATA), el Código Marítimo Internacional de Mercancías Peligrosas (IMDG) y el Acuerdo Europeo sobre Transporte Internacional de Mercancías Peligrosas por Carretera (ADR). Las celdas y las baterías de iones de litio han sido comprobadas de acuerdo

a lo establecido en la sección 38.3 del Manual de pruebas y criterios de las Recomendaciones relativas al transporte de mercancías peligrosas de la ONU.

En muchos casos, el transporte de paquetes de baterías DEWALT esta exento de la clasificación de completamente regulado como material peligroso de clase 9. En general, los dos únicos casos en que se requiere el transporte de clase 9 son:

1. Transporte aéreo de más de dos paquetes de baterías de iones de litio DEWALT cuando el embalaje contiene solo paquetes de baterías (no herramientas).
2. Cualquier transporte que contenga baterías de iones de litio con calificación energética superior a 100 vatios por hora (Wh). Todas las baterías de iones de litio tienen indicada la calificación de vatios por hora en el paquete.

Independientemente de si el transporte se considera exento o completamente regulado, el expedidor será responsable de consultar las normas recientes sobre los requisitos de embalaje, etiquetado o marcado y documentación.

El transporte de baterías podría ser causa de incendios si los terminales de la batería entran accidentalmente en contacto con materiales conductores. Cuando transporte baterías, compruebe que los terminales de las mismas estén protegidos y bien aislados de los materiales que pudieran entrar en contacto con ellos y causar un cortocircuito.

La información expuesta en esta sección del manual se proporciona de buena fe y se considera exacta en el momento de creación del documento. No obstante, no se ofrece ninguna garantía, ni implícita ni explícita. Es responsabilidad del comprador comprobar que todas sus actividades se ajusten a las normas de aplicación.

Batería

TIPO DE BATERÍA

El DCM562 funciona con un paquete de baterías de 18 voltios.

Puede usar los paquetes de baterías DCB180, DCB181, DCB182, DCB183, DCB184 o DCB185. Consulte los **Datos técnicos** para obtener más información.

Recomendaciones para el almacenamiento

1. El mejor lugar de almacenamiento es uno que sea fresco y seco, que no esté expuesto directamente a la luz del sol ni a un exceso de frío o calor. Para un rendimiento y vida útil óptimos de la batería, guarde las baterías a temperatura ambiente cuando no esté usándolas.
2. Si va a realizar un almacenamiento duradero, se aconseja que guarde un paquete de pilas completamente cargado en un lugar frío y seco para obtener los máximos resultados del cargador.

NOTA: Los paquetes de pilas no deberán guardarse completamente descargados. El paquete de pilas deberá recargarse antes de utilizarse.

Etiquetas del cargador y la batería

Además de los pictogramas utilizados en el presente manual, las etiquetas del cargador y del paquete de pilas muestran los siguientes pictogramas:



Antes de usarse, leer el manual de instrucciones.



Consultar los **Datos técnicos** para informarse del tiempo de carga.



La batería se está cargando.



La batería está cargada.



Batería defectuosa.



Retraso por batería caliente/fría.



No realizar pruebas con objetos conductores.



No cargar baterías deterioradas.



No exponer al agua.



Cambiar inmediatamente los cables defectuosos.



Cargar sólo entre 4 °C y 40 °C.



Sólo para uso en interior.



Desechar las baterías con el debido respeto al medio ambiente.



Cargue los paquetes de baterías DEWALT únicamente con los cargadores DEWALT indicados. Cargar los paquetes de baterías con baterías distintas a las indicadas por DEWALT en un cargador DEWALT, puede hacer que las baterías exploten o causen otras situaciones peligrosas.



No quemé el paquete de baterías.

Contenido del embalaje

El embalaje contiene:

- 1 Carcasa del motor del soplador
- 1 Tubo del soplador
- 1 Batería
- 1 Cargador
- 1 Manual de instrucciones

NOTA: Los paquetes de baterías y los cargadores no están incluidos en los modelos N.

- Compruebe si la herramienta, piezas o accesorios han sufrido algún desperfecto durante el transporte.
- Tómese el tiempo necesario para leer detenidamente y comprender este manual antes de utilizar la herramienta.

Descripción (fig. 1)



ADVERTENCIA: Jamás altere la herramienta eléctrica ni ninguna de sus piezas. Podrían producirse lesiones personales o daños.

- a. Interruptor de velocidad variable
- b. Palanca de bloqueo de velocidad
- c. Empuñadura
- d. Tubo
- e. Carcasa de la batería
- f. Paquete de baterías
- g. Botón de liberación de la batería

USO PREVISTO

Su soplador ha sido diseñado para aplicaciones profesionales de barrido y soplado.

NO debe usarse en condiciones húmedas ni en presencia de líquidos o gases inflamables.

NO permita que los niños toquen la herramienta. El uso de esta herramienta por parte de operadores inexpertos requiere supervisión.

- Este producto no ha sido diseñado para ser utilizado por personas (incluyendo los niños) que posean discapacidades físicas, sensoriales o mentales, o que carezcan de la experiencia, conocimiento o destrezas necesarias a menos que estén supervisadas por una persona que se haga responsable de su seguridad. No deberá dejar nunca que los niños jueguen solos con este producto.

Seguridad eléctrica

El motor eléctrico está diseñado para un solo voltaje. Compruebe siempre que el voltaje de la batería coincida con el voltaje que figura en la placa de especificaciones. Asegúrese también de que el voltaje del cargador coincida con el de la red eléctrica.



Su cargador DEWALT tiene doble aislamiento conforme a la norma EN60335, por lo que no se requiere conexión a tierra.

Si el cable de suministro está dañado, debe reemplazarse por un cable especialmente preparado disponible a través de la organización de servicios de DEWALT.

Uso de un alargador

No debe utilizarse un alargador a menos que sea absolutamente necesario. Use un alargador adecuado a la potencia del cargador (consulte los **Datos técnicos**). El tamaño mínimo del conductor es 1 mm²; la longitud máxima es 30 m.

Si utiliza un carrete de cable, desenrolle siempre el cable completamente.

MONTAJE Y AJUSTES



ADVERTENCIA: Para disminuir el riesgo de lesiones personales graves, apague la herramienta y desconecte la batería antes de realizar ajuste alguno o de quitar o instalar acoplamientos o accesorios. La puesta en marcha accidental puede causar lesiones.



ADVERTENCIA: Utilice solamente baterías y cargadores DEWALT.

Introducir y retirar el paquete de baterías de la herramienta (Fig. 3–4)

NOTA: Para obtener mejores resultados, compruebe que el paquete de baterías (f) está completamente cargado.

PARA INSTALAR EL PAQUETE DE BATERÍAS EN EL ASA DE LA HERRAMIENTA

1. Alinee el paquete de baterías (f) en las guías que se encuentran dentro del alojamiento de la batería de la herramienta (e).
2. Deslícelo en el soplador hasta que el paquete de baterías se haya ubicado firmemente en la herramienta y asegúrese de escuchar un chasquido cuando se bloquea en su lugar.

PARA RETIRAR EL PAQUETE DE BATERÍAS DE LA HERRAMIENTA

1. Pulse el botón de liberación de baterías (g) y tire firmemente del paquete de pilas para sacarlo del asa de la herramienta.
2. Introduzca el paquete de baterías en el cargador tal y como se indica en la sección del cargador del presente manual.

PAQUETES DE BATERÍAS CON INDICADOR DE CARGA (FIG. 5)

Algunos paquetes de baterías de DEWALT incluyen un indicador de carga que consiste en tres luces LED que indican el nivel de carga restante en el paquete de baterías.

Para activar el indicador de carga, pulse y mantenga pulsado el botón del indicador de carga (h). Un grupo de tres luces LED verdes se iluminará, indicando el nivel que queda de carga. Cuando el nivel de carga de la pila esté por debajo del límite necesario para su uso, el indicador de carga no se iluminará y deberá recargar la pila.

NOTA: El indicador de carga tan sólo constituye una indicación de la carga que queda en el paquete de pilas. No indica ninguna funcionalidad de la herramienta y podrá registrar variaciones en función de los componentes del producto, de la temperatura y de la aplicación del usuario final.

Ensamblaje del tubo (fig. 6)



ATENCIÓN: Asegúrese de que la batería se haya quitado antes de colocar o quitar el tubo (d). El tubo debe conectarse a la carcasa (i) antes de usar.

- Para conectar el tubo al soplador, alinee las clavijas (j) en la parte inferior del tubo con la muesca (k) en la parte inferior de la abertura de

la carcasa. Empuje el tubo en la carcasa del soplador hasta que el seguro acople el tubo y se escuche un chasquido.

- Tire del tubo para asegurar que esté firme en su lugar.
- Para quitar el tubo, inserte un destornillador en el orificio de desbloqueo (I) en el lado de la carcasa. Levante la pestaña interior y tire del tubo hacia fuera.

FUNCIONAMIENTO

Instrucciones de uso



ADVERTENCIA: Respete siempre las instrucciones de seguridad y las normas aplicables.



ADVERTENCIA: Para disminuir el riesgo de lesiones personales graves, apague la herramienta y desconecte la batería antes de realizar ajuste alguno o de quitar o instalar acoplamientos o accesorios.

La puesta en marcha accidental puede causar lesiones.



ADVERTENCIA: No utilice el soplador sin el tubo firmemente sujeto en su lugar. Nunca introduzca las manos en la carcasa a través del orificio del tubo.



ADVERTENCIA: Siempre quite la batería cuando:

- Deje el soplador desatendido y cuando lo almacena.

Posición adecuada de las manos (fig. 8)



ADVERTENCIA: Para reducir el riesgo de lesión personal grave, tenga **SIEMPRE** las manos en una posición adecuada como se muestra.



ADVERTENCIA: Para reducir el riesgo de lesión personal grave, sujete **SIEMPRE** bien en caso de que haya una reacción repentina.

Una posición correcta de la mano requiere al menos una mano en el mango (c) en todo momento.

Se hace el encendido (fig. 1, 7–8)



ATENCIÓN: No apunte la descarga de la unidad sobre usted mismo ni sobre quienes estén alrededor.



ATENCIÓN: Siempre use gafas de seguridad y protección auditiva. Use una mascarilla con filtro si se utiliza en zonas con polvo. Se recomienda el uso de guantes, pantalones largos y calzado resistente. Mantenga el cabello largo y la indumentaria suelta alejados de las aberturas y las partes móviles:

Para encender el soplador, presione el interruptor de velocidad variable (a). Libere el interruptor para apagar el soplador.

Para bloquear el soplador encendido, tire de la palanca de bloqueo de velocidad (b) como se muestra en la figura 7. El soplador funciona a una mayor velocidad a medida que se mueve la palanca hacia adelante. La palanca de bloqueo de velocidad también puede tirarse hacia atrás para hacer arrancar el soplador sin la necesidad de presionar primero el interruptor. Para apagar el soplador usando la palanca de bloqueo de velocidad, presione la palanca hacia el frente del soplador.

- Sostenga el soplador con una mano como se muestra en la figura 8 y barra de lado a lado con el tubo (d) a varias pulgadas por encima de la superficie rígida. Avance lentamente manteniendo la pila de desechos acumulados delante de usted.

MANTENIMIENTO

Su herramienta eléctrica DEWALT ha sido diseñada para funcionar mucho tiempo con un mínimo de mantenimiento. Que siga funcionando satisfactoriamente depende del buen cuidado de la herramienta y de su limpieza periódica.



ADVERTENCIA: Para disminuir el riesgo de lesiones personales graves, apague la herramienta y desconecte la batería antes de realizar ajuste alguno o de quitar o instalar acoplamientos o accesorios. La puesta en marcha accidental puede causar lesiones.

El cargador y el paquete de pilas no pueden ser reparados.



Lubricación

Su herramienta eléctrica no requiere lubricación adicional.



Limpieza



ADVERTENCIA: *Elimine con aire seco la suciedad y el polvo de la carcasa principal tan pronto como se advierta su acumulación en las rejillas de ventilación o en sus proximidades. Cuando lleve a cabo este procedimiento póngase una protección ocular aprobada y una mascarilla antipolvo aprobada.*



ADVERTENCIA: *Jamás use disolventes u otros productos químicos fuertes para limpiar las piezas no metálicas de la herramienta. Dichos productos químicos pueden debilitar los materiales con los que están construidas estas piezas. Use un paño humedecido únicamente con agua y jabón suave. Jamás permita que le entre líquido alguno a la herramienta ni sumerja ninguna parte de la misma en líquido.*

INSTRUCCIONES DE LIMPIEZA DEL CARGADOR



ADVERTENCIA: *Riesgo de descarga eléctrica. Antes de limpiarlo, desconecte el cargador de la toma de corriente alterna. Para limpiar la suciedad y grasa del exterior del cargador puede usarse un paño o cepillo suave no metálico. No utilice agua ni ninguna solución de limpieza.*

Accesorios opcionales



ADVERTENCIA: *Dado que los accesorios que no sean los suministrados por DEWALT no han sido sometidos a pruebas con este producto, el uso de tales accesorios con esta herramienta podría ser peligroso. Para disminuir el riesgo de lesiones, con este producto se deben usar exclusivamente accesorios recomendados por DEWALT.*

Consulte a su proveedor si desea información más detallada sobre los accesorios apropiados.

Proteger el medio ambiente



Recogida selectiva. Este producto no debe desecharse con los residuos domésticos normales.

Si un día descubre que tiene que cambiar su producto DEWALT, o ya no le sirve, no lo deseche con los desechos domésticos. Saque el producto para la recogida selectiva.



La recogida selectiva de productos usados y embalaje permite que los materiales sean reciclados y utilizados de nuevo. La reutilización de los materiales reciclados ayuda a prevenir la contaminación ambiental y reduce la demanda de las materias primas.

Los reglamentos locales pueden proporcionar la recogida selectiva de productos eléctricos del hogar en sitios de desechos municipales o por el minorista cuando usted compre un producto nuevo.

DEWALT proporciona una instalación para la recogida y reciclaje de los productos DEWALT una vez que hayan llegado al final de su vida útil. Para aprovechar este servicio devuelva su producto a un agente de reparaciones autorizado, que lo recogerá en nuestro nombre.

Puede comprobar dónde se encuentra su agente de reparaciones más cercano contactando con la oficina DEWALT de su zona en la dirección indicada en este manual. También puede obtener una lista de agentes de reparaciones autorizados de DEWALT y todos los detalles de nuestro servicio después de la venta en Internet en www.2helpU.com.



Batería recargable

Esta batería de larga duración debe recargarse cuando deje de producir la suficiente potencia en trabajos que se realizaban con facilidad anteriormente. Al final de su vida técnica, deséchela con el debido respeto al medio ambiente.

- Descargue la batería por completo, y luego sáquela de la herramienta.
- Las baterías de litio-ión son reciclables. Lívelas a su distribuidor o punto de reciclaje local. Los paquetes de batería recogidos serán reciclados o eliminados adecuadamente.

SOUFFLEUSE PORTATIVE

DCM562

Félicitations !

Vous avez choisi un outil DEWALT. Des années d'expertise dans le développement et l'innovation de ses produits ont fait de DEWALT, le partenaire privilégié des utilisateurs professionnels d'outils électriques.

Fiche technique

DCM562		
Tension	V_{CC}	18
Type		1
Puissance utile	W	270
CFM		400
Km/Hr		145
Bruit		95
Poids (sans le bloc-piles)	kg	3,23
Valeurs acoustiques et valeurs vibratoires (somme vectorielle triax) selon 2006/42/CE, 2004/108/CE, EN60335		
L_{PA} (niveau d'émission de pression acoustique)	dB(A)	80
L_{WA} (niveau de puissance acoustique)	dB(A)	94
K_{WA} (incertitude pour le niveau acoustique donné)	dB(A)	1,17
Valeur d'émission de vibration a_{h1} =	m/s^2	1,5
Incertitude K =	m/s^2	3

Le taux d'émission de vibrations indiqué dans ce feuillet informatif a été mesuré conformément à une méthode d'essai normalisé établie par EN60745, et peut être utilisé pour comparer un outil à un autre. Il peut également être utilisé pour effectuer une évaluation préliminaire de l'exposition.



AVERTISSEMENT : le taux d'émission de vibrations déclaré correspond aux applications principales de l'outil. Néanmoins, si l'outil est utilisé pour différentes applications ou est mal entretenu, ce taux d'émission de vibrations pourra varier. Ces éléments peuvent augmenter considérablement le niveau d'exposition sur la durée totale de travail.

Toute estimation du degré d'exposition à des vibrations doit également prendre en compte les heures où l'outil est mis hors tension ou lorsqu'il tourne sans effectuer aucune tâche. Ces éléments peuvent réduire sensiblement le degré d'exposition sur la durée totale de travail.

Identifier des mesures de sécurité supplémentaires pour protéger l'opérateur contre les effets nocifs des vibrations telles que : maintenance de l'outil et des accessoires, maintenir la température des mains élevée, organisation du travail.

Batterie		DCB180	DCB181	DCB182	DCB183	DCB184	DCB185
Type de batterie		Li-Ion	Li-Ion	Li-Ion	Li-Ion	Li-Ion	Li-Ion
Tension	V_{CC}	18	18	18	18	18	18
Capacité	A_{h1}	3,0	1,5	4,0	2,0	5,0	1,3
Poids	kg	0,64	0,35	0,61	0,40	0,62	0,35

Chargeur		DCB105				
Tension secteur	V_{CA}	230				
Type de batterie		18 Li-Ion				
Durée de recharge approximative des blocs batterie	min	25 (1,3 Ah)		30 (1,5 Ah)		40 (2,0 Ah)
		55 (3,0 Ah)		70 (4,0 Ah)		90 (5,0 Ah)
Poids	kg	0,49				

Fusibles :

Europe	Outils de 230 V	10 ampères, secteur
--------	-----------------	---------------------

Définitions : consignes de sécurité

Les définitions ci-dessous décrivent le niveau de gravité de chaque mot signalétique. Lisez le manuel de l'utilisateur et soyez attentif à ces symboles.



DANGER : indique une situation dangereuse imminente qui, si elle n'est pas évitée, **entraînera des blessures graves ou mortelles**.



AVERTISSEMENT : indique une situation dangereuse potentielle qui, si elle n'est pas évitée, **pourrait entraîner des blessures graves ou mortelles**.



ATTENTION : indique une situation dangereuse potentielle qui, si elle n'est pas évitée, **pourrait entraîner des blessures minimes** ou modérées.

AVIS : indique une pratique ne **posant aucun risque de dommages corporels**, mais qui par contre, si rien n'est fait pour l'éviter, **pourrait poser des risques de dommages matériels**.



Indique un risque d'électrocution.



Indique un risque d'incendie.

Déclaration de conformité CE

DIRECTIVE SUR LES MACHINES DIRECTIVE SUR LE BRUIT
EXTÉRIEUR



SOUFFLEUSE PORTATIVE
DCM562

DEWALT certifie que les produits décrits dans le paragraphe **Fiche technique** sont conformes aux normes : 2006/42/CE, 2004/108/CE NE60335 -1:2012 + A11:2014

2000/14/CE, Souffleuse, Annexe VI
DEKRA Certification B.V., Utrechtseweg 310,
6802 ED Arnhem, Pays-Bas
Identifiant de l'organisme notifié : 0344

Niveau de puissance acoustique selon la norme
2000/14/CE (Article 13, Annexe III):

L_{WA} (puissance sonore mesurée) 94 dB(A)
Incertitude = 1,17 dB(A)

L_{WA} (puissance sonore garantie) 95 dB(A)

Ces produits sont également compatibles avec les Directives 2004/108/CE (jusqu'au 19/04/2016), 2014/30/UE (à partir du 20/04/2016) et 2011/65/UE. Pour plus d'informations, veuillez

contacter DEWALT à l'adresse suivante ou vous reporter au dos de cette notice d'instructions.

Le soussigné est responsable de la compilation du fichier technique et fait cette déclaration au nom de DEWALT.

Markus Rompel
Directeur technique DEWALT,
Richard-Klinger-Straße 11,
D-65510, Idstein, Allemagne
20.03.2015



AVERTISSEMENT : pour réduire le risque de blessures, lisez le manuel d'instructions.

Avertissements généraux sur les outils électriques



AVERTISSEMENT ! lorsque vous utilisez des outils alimentés par secteur/sans cordon, respectez toujours les précautions de sécurité de base, ce qui comprend les précautions indiquées ci-dessous, pour réduire le risque d'incendie, de choc électrique, de blessures corporelles et de dommages aux équipements.

- Lisez attentivement l'ensemble de ce manuel avant d'utiliser l'outil, familiarisez-vous avec les commandes et avec la bonne utilisation de l'outil.
- L'utilisation prévue est décrite dans ce manuel. L'utilisation de tout accessoire ou ajout ou toute utilisation de cet appareil autre que celles recommandées dans le présent manuel peuvent présenter un risque de blessures corporelles.

Le terme « appareil » dans tous les avertissements indiqués ci-dessous se rapporte à votre appareil alimenté sur secteur (avec cordon) ou à votre appareil alimenté par batterie (sans cordon).

Conservez tous les avertissements et instructions pour une consultation ultérieure

UTILISATION DE VOTRE APPAREIL

- Soyez toujours attentif lorsque vous utilisez l'appareil.
- Assurez-vous que le site est propre et bien éclairé. Des sites encombrés ou sombres sont source d'accidents.

- *N'utilisez l'appareil que de jour ou dans des conditions d'éclairage artificiel satisfaisantes.*
- *N'utilisez pas votre appareil dans des atmosphères explosives, telles qu'en présence de liquides, de gaz ou de poussières inflammables.*
- *Ne laissez jamais des enfants ou des personnes non formées à ces instructions utiliser l'appareil, les réglementations locales peuvent restreindre l'âge de l'utilisateur.*
- *Ne laissez pas des enfants ou des animaux s'approcher de la zone de travail ou toucher le cordon d'alimentation de l'appareil.*
- *Maintenez les enfants, les spectateurs et les animaux à l'écart lorsque vous utilisez un outil électrique. Les distractions peuvent vous amener à perdre le contrôle.*
- *Cet appareil ne doit pas être utilisé comme jouet.*
- *Cet appareil ne doit pas être immergé dans l'eau.*
- *N'ouvrez pas le corps de l'appareil. Il ne contient aucune pièce réparable par l'utilisateur.*

SÉCURITÉ PERSONNELLE

- *Restez attentif, faites attention à ce que vous faites et faites preuve de bon sens lorsque vous utilisez un outil électrique. N'utilisez pas un outil électrique si vous êtes fatigué ou sous l'influence de drogues, d'alcool ou de médicaments. Un moment d'inattention lorsque vous utilisez un outil électrique peut provoquer des blessures personnelles graves.*
- *Utilisez un équipement de protection personnelle si nécessaire. Des équipements de protection tels que des lunettes de protection, un masque anti-poussière, des chaussures de sécurité antidérapantes, un casque ou des protections auditives utilisées pour des conditions appropriées réduiront les blessures personnelles.*
- *Empêchez un déclenchement accidentel. Assurez-vous que l'interrupteur est en position éteinte (OFF) avant de brancher l'appareil à l'alimentation et/ou au bloc batterie, de saisir ou de transporter l'outil. Transporter des outils électriques avec votre doigt sur l'interrupteur ou alimenter des outils électriques dont l'interrupteur est en position allumée peut provoquer des accidents.*
- *Ne vous penchez pas trop en avant. Gardez un appui et un équilibre sûrs constamment. Cela permet de mieux contrôler l'appareil dans des situations inattendues.*

- *Habillez-vous correctement. Ne portez pas de vêtements amples ou de bijoux. Maintenez vos cheveux, vos vêtements et vos gants à l'écart des pièces en mouvement. Des vêtements amples, des bijoux ou des cheveux longs peuvent être happés par des pièces en mouvement.*

UTILISATION ET ENTRETIEN DE L'OUTIL

- *Vérifiez que l'appareil ne comporte aucune pièce endommagée ou défectueuse avant utilisation. Contrôlez l'absence de pièces cassées, d'interrupteurs endommagés ou de toute autre situation pouvant affecter son fonctionnement.*
- *N'utilisez pas l'appareil si l'interrupteur ne peut pas l'allumer ni l'éteindre. Un outil électrique non contrôlable par un interrupteur est dangereux et doit être réparé.*
- *Débranchez la prise de la source d'alimentation et/ou le bloc batterie de l'appareil avant d'effectuer des réglages, de changer des accessoires ou de ranger les appareils. Ces mesures de prévention réduisent le risque de déclenchement accidentel de l'appareil.*
- *Maintenez les outils de coupe affûtés et propres le cas échéant. Des outils de coupe correctement entretenus avec des bords coupants affûtés ont moins de risques de se gripper et sont plus faciles à contrôler.*
- *N'utilisez pas l'appareil s'il comporte une pièce endommagée ou défectueuse.*
- *Faites réparer ou remplacer toute pièce endommagée ou défectueuse par un réparateur agréé.*
- *N'essayez jamais de retirer ou de réparer des pièces autres que celles spécifiées dans le présent manuel.*

SÉCURITÉ ÉLECTRIQUE

- *Les prises de l'appareil doivent être compatibles avec les prises de secteur. Ne modifiez jamais la prise de quelque façon que ce soit. N'utilisez pas d'adaptateurs de prise avec des appareils mis à la terre. Des prises non modifiées et des prises de secteur correspondantes réduisent le risque de choc électrique.*
- *N'exposez pas les appareils à la pluie ou à l'humidité. L'eau dans un outil électrique augmente le risque de choc électrique.*
- *Ne malmenez pas le cordon. N'utilisez jamais le cordon pour transporter, tirer ou débrancher l'appareil. Éloignez le cordon de la chaleur, de l'huile, des bords tranchants ou des*

pièces mobiles. Des cordons endommagés ou emmêlés augmentent le risque de choc électrique.

- Lorsque vous utilisez un appareil à l'extérieur, utilisez une rallonge adaptée à l'usage en extérieur. L'utilisation d'un cordon adapté à l'usage en extérieur réduit le risque de choc électrique.
- Si l'utilisation d'un appareil dans un environnement humide est inévitable, utilisez une alimentation protégée par un disjoncteur différentiel de fuite à la terre (DDFT). L'utilisation d'un DDFT réduit le risque de choc électrique.

APRÈS UTILISATION

- Lorsqu'il n'est pas utilisé, l'appareil doit être rangé dans un endroit sec, bien ventilé, et hors de portée des enfants.
- Les appareils rangés doivent être hors de portée des enfants.
- Lorsque l'appareil est rangé ou transporté dans un véhicule, il doit être mis dans le coffre ou sanglé pour empêcher tout mouvement dû aux changements de vitesse ou de direction.

UTILISATION ET ENTRETIEN DE LA BATTERIE

- Ne la rechargez qu'avec le chargeur spécifié par le fabricant. Un chargeur adapté à un type spécifique de bloc batterie peut créer un risque d'incendie s'il est utilisé avec un autre bloc batterie.
- N'utilisez des outils électriques qu'avec leurs blocs batteries spécifiques désignés. L'utilisation de tout autre bloc batterie peut créer un risque de blessures et d'incendie.
- Lorsque le bloc batterie n'est pas utilisé, maintenez-le à l'écart d'autres objets métalliques tels que les trombones, clés, vis ou autres petits objets métalliques susceptibles de créer un raccord entre les bornes. La mise en court-circuit des bornes peut provoquer des brûlures ou un incendie.
- Une batterie malmenée peut faire s'écouler du liquide ; évitez tout contact. En cas de contact accidentel, rincez à l'eau. En cas de contact du liquide avec les yeux, rincez à l'eau puis consultez un médecin. Le liquide s'écoulant de la batterie peut provoquer des irritations ou des brûlures.

RÉPARATION

- Faites réparer votre appareil par un réparateur qualifié en utilisant uniquement des pièces de rechange identiques. Ceci afin de s'assurer que la sécurité de l'appareil est maintenue.

Consignes de sécurité supplémentaires pour les souffleuses

L'utilisation prévue est décrite dans ce manuel. L'utilisation de tout accessoire ou ajout ou toute utilisation de cet appareil autres que celles recommandées dans le présent manuel peuvent présenter un risque de blessures corporelles et/ou de dommages aux équipements.

- Pour protéger vos pieds et vos jambes lorsque vous utilisez l'appareil, portez toujours des chaussures de sécurité et des pantalons longs.
 - Éteignez toujours votre produit, laissez le ventilateur s'arrêter, et retirez la prise de sa fiche quand :
 - Le câble d'alimentation est endommagé ou emmêlé.
 - Vous laissez votre produit sans surveillance.
 - Vous vérifiez, réglez, nettoyez ou travaillez sur votre produit.
 - Si l'appareil commence à vibrer de manière anormale.
 - Ne placez pas les ports d'entrée ou de sortie de la balayeuse près des yeux ou des oreilles lors de l'utilisation. Ne soufflez jamais des débris en direction de spectateurs.
 - N'utilisez pas l'appareil sous la pluie et ne le laissez pas dehors en cas de pluie.
 - Ne traversez pas de chemins ou routes à graviers quand votre produit est allumé en mode de soufflage. Marchez, ne courez pas.
 - Ne posez pas votre appareil sur du gravier lorsqu'il est en marche.
 - Ayez toujours un appui sûr, surtout sur les pentes. Ne vous penchez pas trop en avant et gardez toujours l'équilibre.
 - Ne mettez pas d'objets dans les ouvertures. N'utilisez pas l'appareil si les ouvertures sont bloquées - assurez-vous qu'elles ne comportent ni cheveux, ni peluche, ni poussière, ni quoi que ce soit qui pourrait réduire le débit.
-  **AVERTISSEMENT :** utilisez toujours votre produit de la manière décrite dans ce manuel. Votre produit est conçu pour être utilisé à la verticale et toute autre utilisation peut provoquer des blessures. N'actionnez jamais votre produit s'il est couché sur le côté ou retourné.
- L'utilisateur est responsable de tout accident ou danger aux personnes et aux biens.

- Ne transportez pas l'appareil en le tenant par le câble.
- Dirigez toujours le câble vers l'arrière dans la direction opposée à l'appareil.



AVERTISSEMENT : si un cordon se détériore pendant l'utilisation, débranchez immédiatement le cordon d'alimentation de l'alimentation secteur. Ne touchez pas le cordon d'alimentation avant de débrancher l'alimentation.

- N'utilisez pas de solvants ou de liquides de nettoyage pour nettoyer votre produit. Utilisez un grattoir émoussé pour retirer l'herbe et la terre.
- Des ventilateurs de rechange sont disponibles auprès du personnel d'entretien DEWALT. Utilisez des pièces de rechange et accessoires recommandés par DEWALT.
- Assurez-vous que tous les écrous, boulons et vis sont serrés afin de vous assurer que l'appareil est en état de fonctionnement sûr.

SÉCURITÉ D'AUTRUI

N'utilisez l'appareil qu'avec le bloc d'alimentation fourni avec l'appareil.

- Cet appareil n'est pas conçu pour être utilisé par des personnes (dont les enfants) souffrant de capacités physiques, sensorielles ou mentales réduites, ou n'ayant pas l'expérience ou les connaissances suffisantes, à moins de bénéficier de la supervision ou de l'instruction sur l'utilisation de l'appareil par une personne responsable de leur sécurité.
- Les enfants doivent être surveillés afin de s'assurer qu'ils ne jouent pas avec l'appareil.

Risques résiduels.

Des risques résiduels supplémentaires non indiqués dans les avertissements de sécurité inclus peuvent survenir lors de l'utilisation de l'outil. Ces risques peuvent survenir en cas de mauvaise utilisation, d'utilisation prolongée, etc.

Même en appliquant les réglementations de sécurité pertinentes et en mettant en œuvre les dispositifs de sécurité, certains risques résiduels ne peuvent être évités. Ceux-ci comprennent :

- Les blessures provoquées par le contact avec des pièces en rotation/mouvement.
- Les blessures provoquées en changeant des pièces, lames ou accessoires.
- Les blessures provoquées par une utilisation prolongée de l'outil. Assurez-vous de faire des

pauses régulières lorsque vous utilisez un outil pour des périodes prolongées.

- Les troubles de l'audition.
- Les risques sanitaires provoqués par l'inspiration de poussières créées lors de l'utilisation de l'outil (par exemple : le travail sur le bois, en particulier le chêne, le hêtre, et la fibre MDF.)

Étiquettes sur l'appareil

On trouve les diagrammes suivants sur l'outil :



Lire la notice d'instructions avant toute utilisation.



Porter un dispositif de protection auditive.



Porter un dispositif de protection oculaire.



N'exposez pas l'outil à la pluie ou à l'humidité élevée et ne le laissez pas dehors en cas de pluie.



Éteignez l'outil. Retirez la batterie avant d'effectuer toute opération d'entretien sur l'outil.



Maintenez les gens et animaux à au moins 6 m de la zone de travail.



Maintenez les spectateurs à l'écart.



Puissance sonore garantie selon la directive 2000/14/CE.

EMPLACEMENT DE LA DATE CODÉE DE FABRICATION (FIG. 9)

La date codée de fabrication (m), qui comprend aussi l'année de fabrication, est imprimée sur le boîtier.

Exemple :

2015 XX XX

Année de fabrication

Consignes de sécurité importantes propres à tous les chargeurs de batteries

CONSERVEZ CES INSTRUCTIONS : Ce manuel comporte des instructions de sécurité et d'utilisation importantes pour les chargeurs de batteries compatibles (consultez les **Fiche technique**).

- Avant d'utiliser le chargeur, lire toutes les instructions et les marquages d'avertissement sur le chargeur, le bloc batterie et le produit utilisant le bloc batterie.



AVERTISSEMENT : risque de choc. Ne pas laisser les liquides pénétrer dans le chargeur. Risque de choc électrique.



AVERTISSEMENT : nous recommandons l'utilisation d'un disjoncteur différentiel avec un seuil de déclenchement de 30mA ou moins.



ATTENTION : risque de brûlure. Pour réduire le risque de blessures, ne charger que des batteries rechargeables DEWALT. Les autres types de batteries peuvent exploser et causer des blessures et des dégâts.



ATTENTION : les enfants doivent être surveillés pour s'assurer qu'ils ne jouent pas avec l'appareil.

AVIS : sous certaines conditions, quand le chargeur est branché dans l'alimentation électrique, les contacts de charge à découvert dans le chargeur peuvent être court-circuités par un élément étranger. Les éléments étrangers conducteurs tel que, entre autres, la laine d'acier, le papier aluminium ou toute accumulation de particules métalliques doivent être maintenus à l'écart des cavités du chargeur. Débranchez toujours le chargeur de l'alimentation quand aucun bloc batterie ne se trouve dans la cavité. Débranchez le chargeur avant de tenter de le nettoyer

- **NE PAS tenter de charger le bloc batterie avec un chargeur différent de ceux indiqués dans ce manuel.** Le chargeur et le bloc batterie sont spécifiquement conçus pour fonctionner ensemble.
- Ces chargeurs ne sont pas prévus pour d'autres utilisation que la charge des batteries rechargeables DEWALT. Toute autre utilisation peut causer un risque d'incendie, de choc électrique ou d'électrocution.
- Ne pas exposer le chargeur à la pluie ou à la neige.
- Pour débrancher le chargeur, tirer sur la fiche et non sur le cordon. Cela réduira le risque de dégât à la fiche et au cordon.
- S'assurer que le cordon est placé de sorte qu'on ne puisse pas marcher dessus,

trébucher ou l'endommager d'une autre manière.

- Ne pas utiliser de rallonge sauf si cela est absolument nécessaire. Toute utilisation impropre d'une rallonge peut causer un risque d'incendie, de choc électrique ou d'électrocution.
- Ne posez pas d'objets sur le chargeur et ne posez pas le chargeur sur une surface souple susceptible de boucher les fentes de ventilation et provoquer une surchauffe interne. Posez le chargeur à l'écart de toute source de chaleur. Le chargeur est ventilé par des fentes sur les faces supérieure et inférieure du boîtier.
- Ne pas utiliser un chargeur ayant un cordon ou une fiche endommagés—les faire remplacer immédiatement.
- Ne pas utiliser le chargeur s'il a reçu un choc violent, s'il est tombé, ou s'il a été autrement endommagé de quelque manière que ce soit. Apporter le chargeur à un centre de réparation agréé.
- Ne pas démonter le chargeur ; l'apporter à un centre de réparation agréé lorsqu'un entretien ou une réparation est nécessaire. Un chargeur mal réassemblé peut entraîner un risque de choc électrique, d'électrocution ou d'incendie.
- Si le cordon d'alimentation est endommagé, il doit être remplacé immédiatement par le fabricant, un agent de réparation ou une personne qualifiée similaire pour éviter tout risque.
- Débrancher le chargeur de la prise secteur avant de procéder à son nettoyage. Cette précaution réduira le risque de choc électrique. Le retrait du bloc batterie ne réduira pas les risques.
- NE JAMAIS tenter de relier 2 chargeurs ensemble.
- Le chargeur est conçu pour être alimenté en courant électrique domestique standard 230 V. Ne pas essayer de l'utiliser avec n'importe quelle autre tension. Cette directive ne concerne pas le chargeur pour véhicule.

CONSERVEZ CES INSTRUCTIONS

Chargeurs

Les chargeurs DCB105 acceptent les blocs batteries 18 V Li-Ion DCB180, DCB181, DCB182, DCB183, DCB184, and DCB185.

Les chargeurs DEWALT ne nécessitent aucun réglage et sont conçus pour être aussi faciles d'utilisation que possible.





Procédure charge (Fig. 2)

1. Branchez le chargeur dans une prise appropriée avant d'insérer le bloc batterie.
2. Insérez le bloc batterie (f) dans le chargeur en prenant soin que le bloc soit complètement inséré dans le chargeur. Le témoin rouge (charge) clignote en continu pour indiquer que le processus de charge a commencé.
3. La fin de la charge est indiquée par le voyant rouge restant fixe en continu. Le bloc est alors complètement rechargé et il peut soit être utilisé, soit être laissé dans le chargeur.

REMARQUE : pour garantir les meilleures performances et une durée de vie plus longue des batteries ion lithium, rechargez complètement le bloc batterie avant la première utilisation.

Procédure de charge

Consultez le tableau ci-dessous pour connaître l'état de charge du bloc batterie.

Indicateurs de charge : DCB105	
	charge en cours — — — —
	pleinement chargée — — — —
	suspension de charge — ● — — ●
	remplacer la batterie ● ● ● ● ● ● ● ●

Les chargeurs compatibles ne rechargent pas un bloc batterie défectueux. Le chargeur indique que la batterie est défectueuse en refusant de s'allumer ou en affichant le dessin clignotant indiquant un problème sur le bloc ou le chargeur.

REMARQUE : cela peut également signifier un problème sur un chargeur.

Si le chargeur indique un problème, portez le chargeur et le bloc batterie pour un test dans un centre d'assistance agréé.

DÉLAI BLOC CHAUD/FROID

Lorsque le chargeur détecte que la batterie est trop chaude ou trop froide, il démarre automatiquement un délai Bloc Chaud/Froid, suspendant la charge jusqu'à ce que la batterie ait atteint la température adéquate. Le chargeur passe ensuite directement en mode Charge. Cette fonctionnalité permet une durée de vie maximale de la batterie.

Un bloc batterie froid se recharge à un taux moitié moindre qu'un bloc batterie chaud. Le bloc batterie se charge à ce taux réduit pendant tout le cycle

de charge et n'atteint pas le niveau de charge maximum même si la batterie se réchauffe.

BLOCS BATTERIE ION LITHIUM UNIQUEMENT

Les outils XR Li-Ion sont conçus avec un système de protection électronique qui protège la batterie des surcharges, surchauffes ou d'être complètement déchargée.

L'outil s'éteint automatiquement si le système de protection électronique se déclenche. Si cela se produit, placez la batterie ion lithium sur le chargeur jusqu'à ce qu'elle soit complètement rechargée.

Consignes de sécurité importantes propres à toutes les batteries

Pour commander une batterie de rechange, s'assurer d'inclure son numéro de catalogue et sa tension.

Le bloc batterie n'est pas complètement chargé lors du déballage. Avant d'utiliser le bloc batterie et le chargeur, lisez les consignes de sécurité ci-dessous, puis suivez les procédures de charge indiquées.

LIRE TOUTES CES CONSIGNES

- **Ne pas charger ou utiliser un bloc batterie dans un milieu déflagrant, comme en présence de liquides, gaz ou poussières inflammables.** Insérer ou retirer le bloc batterie du chargeur peut enflammer la poussière ou des émanations.
- **Ne jamais forcer le bloc batterie dans le chargeur. Ne modifier le bloc batterie d'aucune manière que ce soit pour le faire entrer sur un chargeur incompatible, car le bloc batterie peut se casser et causer de graves blessures.**
- **Charger le bloc batterie uniquement dans les chargeurs DEWALT prévus.**
- **NE PAS l'éclabousser ou l'immerger dans l'eau ou d'autres liquides.**
- **Ne pas ranger ou utiliser l'outil et le bloc-piles dans des endroits où la température peut atteindre ou excéder 40 °C (105 °F) (comme dans les remises extérieures ou les bâtiments métalliques l'été).**



AVERTISSEMENT : ne jamais tenter d'ouvrir le bloc batterie pour quelque raison que ce soit. Si le boîtier du bloc batterie est fissuré ou endommagé, ne pas l'insérer dans un chargeur. Ne pas écraser, laisser tomber, ou endommager le bloc batterie. Ne pas utiliser un bloc batterie ou un chargeur ayant reçu un choc violent, étant tombé, ayant été

écrasé ou endommagé de quelque façon que ce soit (par ex. percé par un clou, frappé d'un coup de marteau, piétiné). Risque de choc électrique ou d'électrocution. Les blocs batterie endommagés doivent être renvoyés à un centre de réparation pour y être recyclés.



ATTENTION : après utilisation, ranger l'outil, à plat, sur une surface stable là où il ne pourra ni faire tomber ni faire trébucher personne.

Certains outils équipés d'une large batterie peuvent tenir à la verticale sur celle-ci, mais manquent alors de stabilité.

CONSIGNES DE SÉCURITÉ SPÉCIFIQUES PROPRES AUX BATTERIES AU LITHIUM-ION (LI-ION)

- **Ne pas incinérer la batterie même si elle est sévèrement endommagée ou complètement usagée, car elle pourrait exploser au contact des flammes. Au cours de l'incinération des batteries au lithium-ion, des vapeurs et matières toxiques sont dégagées.**
- **En cas de contact du liquide de la batterie avec la peau, la rincer immédiatement au savon doux et à l'eau claire. En cas de contact oculaire, rincer l'œil ouvert à l'eau claire une quinzaine de minutes, ou jusqu'à ce que l'irritation cesse. Si des soins médicaux sont nécessaires, noter que l'électrolyte de la batterie est composé d'un mélange de carbonates organiques liquides et de sels de lithium.**
- **Le contenu des cellules d'une batterie ouverte pourrait causer une irritation des voies respiratoires. Dans cette éventualité, exposer l'individu à l'air libre. Si les symptômes persistent, consulter un médecin.**



AVERTISSEMENT : risques de brûlures. Le liquide de la batterie pourrait s'enflammer s'il est exposé à des étincelles ou à une flamme.

Transport

Les batteries DEWALT sont conformes à toutes les réglementations d'expédition applicables comme prescrit par les normes industrielles et juridiques qui incluent les recommandations de l'ONU pour le transport des marchandises dangereuses, les réglementations relatives aux marchandises dangereuses de l'International Air Transport Association (IATA), les réglementations de l'International Maritime Dangerous Goods (IMDG) et l'accord européen concernant le transport

international de marchandises dangereuses sur route (ADR). Les cellules et les batteries ion lithium ont été testées conformément à la section 38.3 des recommandations de l'ONU pour les tests et critères relatifs au transport des marchandises dangereuses.

Dans la plupart des cas, il est prévu que l'expédition d'un bloc batterie DEWALT soit classé comme un matériau dangereux réglementé de classe 9. En général, les deux cas qui exigent l'expédition en classe 9 sont :

1. Expédition par voie aérienne de plus de deux blocs batterie ion lithium DEWALT lorsque l'emballage contient seulement les blocs batterie (sans outil) ; et
2. Toute expédition contenant une batterie ion lithium avec une caractéristique nominale d'énergie supérieure à 100 watts par heure (Wh). La caractéristique nominale en watts par heure de toutes les batteries ion lithium est inscrite sur l'emballage.

Que l'expédition soit exemptée ou réglementée, l'expéditeur a la responsabilité intégrale de consulter les dernières réglementations relatives à l'emballage, à l'étiquetage/au marquage et aux exigences de documentation.

Le transport des batteries peut causer un incendie si les bornes de la batterie entrent accidentellement en contact avec des matériaux conducteurs. Lors du transport des batteries, s'assurer que les bornes de la batterie sont protégées et bien isolées des matériaux qui pourraient les toucher et causer un court-circuit.

Les informations fournies dans cette section du manuel sont fournies en bonne foi et sont considérées précises au moment de la rédaction de ce document. Toutefois, aucune garantie explicite ou implicite ne peut être fournie. L'acheteur a la responsabilité de s'assurer que ses activités sont conformes aux réglementations applicables.

Batterie

TYPE DE BATTERIE

Le DCM562 fonctionne avec un bloc batterie de 18 volts.

Les blocs batteries DCB180, DCB181, DCB182, DCB183, DCB184, ou DCB185 peuvent être utilisés. Consultez les **Fiche technique** pour plus d'informations.

Recommandations de stockage

1. Le lieu idéal de rangement est un lieu frais et sec, à l'abri de toute lumière solaire directe et de tout excès de température. Pour des

performances et une durée de vie optimales, entreposer les batteries à température ambiante après utilisation.

- Pour un stockage prolongé, il est recommandé de conserver la batterie complètement chargée dans un lieu frais et sec, hors du chargeur pour de meilleurs résultats.

REMARQUE : les blocs batterie ne doivent pas être stockés complètement déchargés. Le bloc batterie devra être rechargé avant l'utilisation.

Étiquettes sur le chargeur et la batterie

En plus des pictogrammes utilisés dans ce manuel, les étiquettes sur le chargeur et le bloc batterie peuvent montrer les pictogrammes suivants :



Lire la notice d'instructions avant toute utilisation.



Consulter la **Fiche technique** pour les temps de charge.



Charge en cours.



Batterie chargée.



Batterie défectueuse.



Suspension de charge.



Ne pas mettre en contact avec des objets conducteurs.



Ne pas recharger une batterie endommagée.



Ne pas exposer à l'eau.



Remplacer systématiquement tout cordon endommagé.



Recharger seulement entre 4 °C et 40 °C.



Utiliser uniquement à l'intérieur.



Mettre la batterie au rebut conformément à la réglementation en matière d'environnement.



Recharger les blocs batterie DEWALT uniquement avec les chargeurs DEWALT appropriés. La recharge des blocs batterie différents des batteries DEWALT appropriées avec un chargeur DEWALT peut entraîner leur explosion ou d'autres situations dangereuses.



Ne jetez pas le bloc batterie au feu.

Contenu de l'emballage

Ce carton comprend :

- Boîtier moteur de la souffleuse
- Tuyau de la souffleuse
- Batterie
- Chargeur
- Manuel d'instructions

REMARQUE : Les blocs batteries et chargeurs ne sont pas inclus avec les modèles N.

- Vérifier que l'appareil et ses pièces ou accessoires n'ont pas été endommagés lors du transport.
- Prendre le temps de lire attentivement et comprendre cette notice d'instructions avant toute utilisation de l'appareil.

Description (fig. 1)



AVERTISSEMENT : ne jamais modifier l'outil électrique ni aucun de ses composants. Il y a risques de dommages corporels ou matériels.

- Gâchette à vitesse variable
- Levier de blocage de la vitesse
- Poignée
- Tuyau
- Boîtier de batterie
- Bloc batterie
- Bouton d'éjection de la batterie

UTILISATION PRÉVUE

Votre souffleuse a été conçue pour des opérations de balayage et de soufflage professionnel.

NE PAS les utiliser en milieu humide ou en présence de gaz ou de liquides inflammables.

NE PAS les laisser à la portée des enfants. Une supervision est nécessaire auprès de tout utilisateur non expérimenté.

- Ce produit n'est pas prévu pour être utilisé par des personnes (y compris les enfants) dont les capacités physiques, sensorielles ou mentales sont réduites ou qui manquent d'expérience ou d'aptitudes, sauf si ces personnes sont surveillées par une autre personne responsable de leur sécurité. Ne jamais laisser les enfants seuls avec ce produit.



AVERTISSEMENT : utiliser exclusivement des batteries et chargeurs DEWALT.

Insertion et retrait du bloc batterie de l'outil (Fig. 3–4)

REMARQUE : pour un résultat optimal, assurez-vous que le bloc batterie (f) est complètement chargé.

POUR INSTALLER LE BLOC BATTERIE DANS LA POIGNÉE DE L'OUTIL

1. Alignez le bloc batterie (f) avec les rails à l'intérieur du boîtier de batterie (e).
2. Faites-le glisser à l'intérieur de la souffleuse jusqu'à ce que le bloc batterie soit fermement installé dans l'outil et assurez-vous d'entendre le verrou s'enclencher.

POUR DÉMONTÉ LE BLOC BATTERIE DE L'OUTIL

1. Appuyer sur le bouton de libération de la batterie (g) et tirer fermement le bloc batterie hors de la poignée de l'outil.
2. Insérer le bloc batterie dans le chargeur comme décrit dans la section du chargeur de ce manuel.

TÉMOIN DE CHARGE DES BLOCS BATTERIE (FIG. 5)

Certains blocs batterie DEWALT incluent un témoin de charge composé par trois voyants verts qui indiquent le niveau de charge restant dans le bloc batterie.

Pour activer le témoin de charge, maintenir enfoncé le bouton du témoin de charge (h). Une combinaison de trois voyants verts s'allume pour indiquer le niveau de charge restant. Lorsque le niveau de charge de la batterie est au-dessous de la limite utilisable, le témoin de charge ne s'allume pas et la batterie doit être rechargée.

REMARQUE : le témoin de charge est uniquement une indication de la charge restant dans le bloc batterie. Il n'indique pas la fonctionnalité de l'outil et peut être sujet à des variations selon les composants du produit, la température et l'application de l'utilisateur final.

Assemblage du tuyau (fig. 6)



ATTENTION : assurez-vous que la batterie est retirée avant de fixer ou de retirer le tuyau (d). Le tuyau doit être fixé au boîtier (i) avant utilisation.

- Pour fixer le tuyau à la souffleuse, alignez les pattes (j) en-dessous du tuyau avec l'encoche (k) en-dessous de l'ouverture du boîtier. Poussez le tuyau dans le boîtier de la souffleuse jusqu'à

Sécurité électrique

Le moteur électrique a été conçu pour fonctionner sur une tension unique. Vérifier systématiquement que la tension de la batterie correspond bien à la tension indiquée sur la plaque signalétique. Vérifier également que la tension du chargeur correspond bien à la tension du secteur.



Votre chargeur DEWALT à double isolation est conforme à la norme EN60335 ; un branchement à la terre n'est donc pas nécessaire.

Si le cordon fourni est endommagé, le remplacer par un cordon spécialement conçu à cet effet, et disponible auprès du service après-vente DEWALT.

- (CH)** Toujours utiliser la fiche prescrite lors du remplacement du câble d'alimentation.
- Type 11 pour la classe II (Isolation double) – outils
- Type 12 pour la classe I (Conducteur de terre) – outils
- (CH)** En cas d'utilisation à l'extérieur, connecter les outils portatifs à un disjoncteur FI.

Utilisation d'une rallonge

N'utiliser une rallonge qu'en cas de nécessité absolue. Utiliser une rallonge homologuée compatible avec la tension nominale du chargeur (consulter la **Fiche technique**). La section minimale du conducteur est de 1 mm² pour une longueur maximale de 30 m.

En cas d'utilisation d'un dévidoir, dérouler systématiquement le câble sur toute sa longueur.

MONTAGE ET RÉGLAGES



AVERTISSEMENT : pour réduire tout risque de dommages corporels graves, arrêter et déconnecter la batterie avant tout réglage ou avant de retirer ou installer toute pièce ou tout accessoire. Tout démarrage accidentel pourrait causer des dommages corporels.

ce que le verrouillage s'enclenche et que vous entendiez un déclic.

- Tirez sur le tuyau pour vous assurer qu'il est fermement enclenché.
- Pour retirer le tuyau, insérez un tournevis dans le trou de déverrouillage (l) sur le côté du boîtier. Levez la patte à l'intérieur et tirez le tuyau.

FONCTIONNEMENT

Consignes d'utilisation



AVERTISSEMENT : respecter systématiquement les consignes de sécurité et les normes en vigueur.



AVERTISSEMENT : pour réduire tout risque de dommages corporels graves, arrêter et déconnecter la batterie avant tout réglage ou avant de retirer ou installer toute pièce ou tout accessoire. Tout démarrage accidentel pourrait causer des dommages corporels.



AVERTISSEMENT : n'utilisez pas la souffleuse si le tuyau n'est pas fermement en place. Ne tendez jamais la main dans le boîtier par le trou du tuyau.



AVERTISSEMENT : retirez toujours la batterie quand :

- Vous laissez la souffleuse sans surveillance et quand vous l'entrezposez.

Position correcte des mains (fig. 8)



AVERTISSEMENT : pour réduire tout risque de dommages corporels graves, adopter **SYSTÉMATIQUEMENT** la position des mains illustrée.



AVERTISSEMENT : pour réduire tout risque de dommages corporels graves, maintenir fermement et **SYSTÉMATIQUEMENT** l'outil pour anticiper toute réaction soudaine de sa part.

La position correcte des mains nécessite au moins une main sur la poignée (c) à tout moment.

Allumage (fig. 1, 7–8)



ATTENTION : ne pointez pas vers vous-même ou des spectateurs avant décharge total.



ATTENTION : portez toujours des lunettes de sécurité et des protections

auditives. Portez un masque filtrant si vous travaillez en environnement poussiéreux. L'utilisation de gants, de pantalons longs et de chaussures robustes est recommandée. Maintenez les cheveux longs et les vêtements amples à l'écart des ouvertures et des pièces en mouvement :

Pour allumer la souffleuse, appuyez sur la gâchette à vitesse variable (a). Relâchez la gâchette pour éteindre la souffleuse.

Pour maintenir la souffleuse allumée, tirez le levier de verrouillage de la vitesse (b) vers l'arrière comme indiqué en figure 7. Plus le levier est tiré vers l'arrière, plus la souffleuse tourne à haut régime. Le levier de verrouillage de la vitesse peut aussi être tiré vers l'arrière pour démarrer la souffleuse sans devoir d'abord actionner la gâchette. Pour éteindre la souffleuse lorsque vous utilisez le levier de verrouillage de la vitesse, poussez le levier vers l'avant de la souffleuse.

- Maintenez la souffleuse d'une main comme indiqué en figure 8 et balayez d'un côté à l'autre (d) à plusieurs centimètres au-dessus de la surface dure. Avancez lentement en maintenant la pile de débris accumulés devant vous.

MAINTENANCE

Votre outil électrique DEWALT a été conçu pour fonctionner longtemps avec un minimum de maintenance. Le fonctionnement continu et satisfaisant de l'outil dépendra d'une maintenance adéquate et d'un nettoyage régulier.



AVERTISSEMENT : pour réduire tout risque de dommages corporels graves, arrêter et déconnecter la batterie avant tout réglage ou avant de retirer ou installer toute pièce ou tout accessoire. Tout démarrage accidentel pourrait causer des dommages corporels.

Le chargeur et le bloc batterie ne peuvent pas être réparés.



Lubrification

Votre outil électrique ne requiert aucune lubrification additionnelle.



Entretien



AVERTISSEMENT : éliminer poussière et saleté du boîtier principal à l'aide d'air comprimé chaque fois que les orifices d'aération semblent s'encrasser. Porter systématiquement des lunettes de protection et un masque anti-poussières homologués au cours de cette procédure.



AVERTISSEMENT : ne jamais utiliser de solvants ou tout autre produit chimique décapant pour nettoyer les parties non métalliques de l'outil. Ces produits chimiques pourraient en attaquer les matériaux utilisés. Utiliser un chiffon humidifié avec de l'eau et un savon doux. Protéger l'outil de tout liquide et n'immerger aucune de ses pièces dans aucun liquide.

ENTRETIEN DU CHARGEUR



AVERTISSEMENT : risques de décharges électriques. Débrancher le chargeur de la prise de courant alternatif avant tout entretien. Éliminer toute saleté ou graisse de la surface externe du chargeur à l'aide d'un chiffon ou d'une brosse non métallique douce. Ne pas utiliser d'eau ou tout autre nettoyant liquide

Accessoires en option



AVERTISSEMENT : comme les accessoires autres que ceux offerts par DEWALT n'ont pas été testés avec ce produit, leur utilisation avec cet appareil pourrait être dangereuse. Pour réduire tout risque de dommages corporels, seuls des accessoires DEWALT recommandés doivent être utilisés avec cet appareil.

Veuillez consulter votre revendeur pour plus d'informations sur les accessoires appropriés.

Protection de l'environnement



Collecte sélective. Ne pas jeter ce produit avec les ordures ménagères.

En fin de durée de vie ou d'utilité de votre produit DEWALT, ne pas le jeter avec les ordures ménagères, mais dans les conteneurs de collecte sélective.



La collecte sélective des produits et emballages usagés permet de recycler et réutiliser leurs matériaux. La réutilisation de matériaux recyclés aide à protéger l'environnement contre la pollution et à réduire la demande en matière première.

Selon les réglementations locales, il peut être offert : service de collecte sélective individuel des produits électriques, ou déchetterie municipale ou collecte sur les lieux d'achat des produits neufs.

DEWALT dispose d'installations pour la collecte et le recyclage des produits DEWALT en fin de vie. Pour profiter de ce service, veuillez rapporter votre produit auprès d'un centre de réparation agréé qui le recyclera en notre nom.

Pour connaître l'adresse d'un centre de réparation agréé près de chez vous, veuillez contacter votre distributeur DEWALT local à l'adresse indiquée dans cette notice d'instructions, ou consulter la liste des centres de réparation agréés DEWALT, l'éventail de notre SAV et tout renseignement complémentaire sur Internet à l'adresse : www.2helpU.com.



Batterie rechargeable

Recharger cette batterie longue durée lorsqu'elle ne produira plus assez de puissance pour effectuer un travail qu'elle faisait facilement auparavant. En fin de vie utile, mettre la batterie au rebut conformément à la réglementation en matière d'environnement :

- Décharger complètement la batterie, puis la retirer de l'outil.
- Les cellules ion lithium sont recyclables. Les apporter au revendeur ou dans un centre de recyclage local. Les blocs batterie collectés seront recyclés ou mis au rebut correctement.

SOFFIATORE PORTATILE

DCM562

Congratulazioni!

Per aver scelto un apparato DEWALT. Gli anni di esperienza, lo sviluppo e l'innovazione meticolosi del prodotto fanno di DEWALT uno dei partner più affidabili per gli utilizzatori di apparati elettrici professionali.

Dati Tecnici

		DCM562
Tensione	V_{cc}	18
Tipo		1
Potenza resa	W	270
CFM		400
km/h		145
Rumorosità		95
Peso (senza blocco batteria)	kg	3,23

Valori di rumorosità e valori di vibrazione (somma vettore triassiale) secondo 2006/42/CE, 2004/108/CE, EN60335

L_{PA} (livello pressione sonora delle emissioni)	dB(A)	80
L_{WA} (livello potenza sonora)	dB(A)	94
K_{WA} (incertezza per il livello sonoro dato)	dB(A)	1,17
Valore di emissione delle vibrazioni $a_n =$	m/s^2	1,5
Incertezza K =	m/s^2	3

Il livello di emissione di vibrazioni indicato in questo foglio informativo è stato misurato in base al test standard indicato nella normativa EN60745 e può essere utilizzato per confrontare vari apparati fra di loro. Può essere utilizzato per una valutazione preliminare dell'esposizione.



AVVERTENZA: il livello di emissioni delle vibrazioni riportato è relativo alle applicazioni principali dell'apparato. Tuttavia, se l'apparato viene utilizzato per applicazioni diverse, con diversi accessori, o non riceve adeguata manutenzione, il valore delle emissioni di vibrazioni può essere differente. Ciò potrebbe aumentare sensibilmente il livello di esposizione durante il periodo di utilizzo complessivo.

Una stima del livello di esposizione alle vibrazioni deve anche considerare i momenti in cui l'apparato è spento o quando è acceso ma non viene utilizzato. Ciò potrebbe ridurre sensibilmente il livello di esposizione durante il periodo di utilizzo complessivo.

È necessario identificare ulteriori misure di sicurezza per proteggere l'operatore dagli effetti delle vibrazioni. Per esempio: eseguire una manutenzione adeguata dell'apparato e degli accessori, evitare il raffreddamento delle mani, organizzare il lavoro..

Pacco batteria		DCB180	DCB181	DCB182	DCB183	DCB184	DCB185
Tipo batterie		Agli ioni di litio	Agli ioni di litio	Agli ioni di litio	Agli ioni di litio	Agli ioni di litio	Agli ioni di litio
Tensione	V_{cc}	18	18	18	18	18	18
Capacità	A_h	3,0	1,5	4,0	2,0	5,0	1,3
Peso	kg	0,64	0,35	0,61	0,40	0,62	0,35

Caricabatteria	DCB105						
Tensione di rete	V_{ca}	230					
Tipo batterie		18 agli ioni di litio					
Tempo di caricamento approssimativo dei pacchi batteria	min	25 (1,3 Ah)		30 (1,5 Ah)		40 (2,0 Ah)	
		55 (3,0 Ah)		70 (4,0 Ah)		90 (5,0 Ah)	
Peso	kg	0,49					

Fusibili:

Europa	Utensili a 230 V	10 A, rete elettrica
--------	------------------	----------------------

Definizioni: linee guida per la sicurezza

Le definizioni seguenti descrivono il livello di criticità di ciascuna indicazione. Leggere il manuale e prestare attenzione ai seguenti simboli.



PERICOLO: indica una situazione di pericolo imminente che, se non viene evitata, **provoca il decesso o lesioni personali gravi**.



AVVERTENZA: indica una situazione potenzialmente pericolosa che, se non viene evitata, **può provocare il decesso o lesioni personali gravi**.



ATTENZIONE: indica una situazione potenzialmente pericolosa che, se non viene evitata, **può provocare lesioni personali di entità lieve o moderata**.

AVVISO: indica una situazione **non in grado di causare lesioni personali** ma che, se non evitata, **potrebbe provocare danni materiali**.



Segnala il pericolo di scosse elettriche.



Segnala rischio di incendi.

Dichiarazione di conformità CE

DIRETTIVA SUI MACCHINARI DIRETTIVA SULLA RUMOROSITÀ ESTERNA



SOFFIATORE PORTATILE
DCM562

DEWALT dichiara che i prodotti qui descritti nei **Dati tecnici** sono conformi alle normative: 2006/42/CE, 2004/108/CE EN60335 -1:2012 + A11:2014 2000/14/CE, Soffiatore, Allegato VI DEKRA Certification B.V., Utrechtseweg 310, 6802 ED Arnhem, Paesi Bassi N. ID Organismo di notifica: 0344

Livello di potenza acustica secondo 2000/14/CE (Articolo 13, Allegato III):

L_{WA} (potenza acustica misurata) 94 dB(A)
Incertezza = 1,17 dB(A)

L_{WA} (potenza acustica garantita) 95 dB(A)

Questi prodotti sono anche conformi alla Direttiva 2004/108/CE (fino al 19.04.2016), 2014/30/UE (dal 20.04.2016) e 2011/65/UE. Per ulteriori informazioni, contattare DEWALT all'indirizzo seguente o vedere sul retro del manuale.

Il firmatario è responsabile della compilazione del documento tecnico e rende questa dichiarazione per conto di DEWALT.

Markus Rompel
Directeur Engineering
DEWALT, Richard-Klinger-Strasse 11,
D-65510, Idstein, Germania
20.03.2015



AVVERTENZA: per ridurre il rischio di lesioni, leggere il manuale di istruzioni.

Avvertenze generali di sicurezza per l'apparato



AVVERTENZA! Durante l'utilizzo degli apparati con/senza filo è opportuno rispettare sempre le precauzioni di base sulla sicurezza al fine di ridurre i rischi d'incendio, scossa elettrica, lesioni personali e danni materiali.

- Leggere attentamente tutto il manuale prima di usare l'apparato, comprendere i comandi e l'uso corretto dell'apparato.
- L'utilizzo previsto è indicato nel presente manuale. L'uso di accessori o attrezzature diversi o del presente apparato per scopi diversi da quelli raccomandati nel presente manuale di istruzioni può comportare il rischio di infortuni.

Il termine "apparato" riportato in tutte le avvertenze elencate sotto fa riferimento all'apparato alimentato dalla rete principale (con filo) o all'apparato alimentato a batteria (senza filo).

Conservare tutte le avvertenze e le istruzioni per consultazioni future.

UTILIZZO DELL'APPARATO

- Prestare sempre la dovuta cautela durante l'utilizzo dell'apparato.
- Tenere pulita e ben illuminata la zona di lavoro. Gli ambienti disordinati o scarsamente illuminati favoriscono gli incidenti.
- Utilizzare l'apparato solo in condizioni di illuminazione diurna o artificiale.
- Non azionare l'apparato in ambienti con atmosfera esplosiva, come in presenza di liquidi, gas o polveri infiammabili.
- Non consentire mai l'uso dell'apparato a bambini o persone che non ne conoscono le istruzioni; i regolamenti locali potrebbero limitare l'età dell'operatore.

- Non lasciare avvicinare all'area di lavoro bambini o animali né consentire che tocchino il cavo di alimentazione.
- Tenere bambini, astanti e animali lontano dall'area di utilizzo dell'apparato. Le distrazioni possono provocare la perdita di controllo.
- L'apparato non va utilizzato come giocattolo.
- Non immergere l'apparato in acqua.
- Non aprire l'involucro. Non vi sono parti riparabili dall'utente all'interno.
- Staccare la spina dall'alimentazione elettrica e/o il pacco batteria dell'apparato prima di effettuare qualsiasi tipo di regolazione, di sostituire gli accessori o di riporlo. Queste misure di sicurezza preventive riducono il rischio di azionare l'apparato accidentalmente.
- Se applicabile, tenere affilati e puliti gli utensili da taglio. La manutenzione corretta degli utensili da taglio con bordi affilati riduce le probabilità di inceppamento e ne facilita il controllo.
- Non usare l'apparato se presenta elementi danneggiati o difettosi.
- Eventuali componenti difettosi o danneggiati devono essere sostituiti o riparati da un tecnico autorizzato.
- Non tentare mai di rimuovere o sostituire parti diverse da quelle specificate in questo manuale.

SICUREZZA PERSONALE

- Quando si utilizza un apparato evitare di distrarsi. Prestare attenzione a quello che si sta facendo e utilizzare il buon senso. Non utilizzare l'apparato quando si è stanchi o sotto l'effetto di droghe, alcool o medicinali. Un solo attimo di distrazione durante l'uso di tali apparati potrebbe provocare gravi lesioni personali.
- Se richiesto, usare equipaggiamenti protettivi. Se si avrà cura d'indossare l'equipaggiamento protettivo come necessario, ad esempio una protezione oculare, una maschera antipolvere, delle calzature antiscivolo, un casco o delle otoprotezioni, si ridurrà il rischio di infortuni.
- Evitare avvii involontari. Assicurarsi che l'interruttore sia in posizione di spento prima di collegare all'alimentazione elettrica e/o al pacco batteria e prima di afferrare o trasportare l'apparato. Il trasporto degli apparati tenendo il dito sull'interruttore o quando sono collegati alla rete elettrica con l'interruttore nella posizione di acceso provoca incidenti.
- Non sporgersi troppo. Mantenere sempre un appoggio ed equilibrio adeguati. Ciò consente un migliore controllo dell'apparato nelle situazioni impreviste.
- Vestirsi adeguatamente. Non indossare abiti svolazzanti o gioielli. Tenere i capelli, i vestiti e i guanti lontano dalle parti mobili. Abiti svolazzanti, gioielli o capelli lunghi possono impigliarsi nelle parti in movimento.

UTILIZZO E CURA DELL'APPARATO

- Prima dell'uso, verificare che non vi siano parti danneggiate o difettose. Controllare se sono presenti parti rotte, danni agli interruttori e qualsiasi altra condizione che possa influenzare il funzionamento dell'apparato.
- Non utilizzare l'apparato se non è possibile accenderlo e spegnerlo mediante l'interruttore. Qualsiasi apparato che non possa essere controllato tramite l'interruttore è pericoloso e deve essere riparato.

SICUREZZA ELETTRICA

- Le spine dell'apparato devono essere adatte alla presa. Non modificare la spina in alcun modo. Non collegare adattatori ad apparati dotati di messa a terra. Per ridurre il rischio di scossa elettrica evitare di modificare le spine e utilizzare sempre le prese appropriate.
- Non esporre l'apparato a pioggia o umidità. Se entra all'interno dell'apparato, l'acqua aumenta il rischio di scossa elettrica.
- Non utilizzare il cavo elettrico in modo improprio. Non utilizzare mai il cavo per spostare, tirare o scollegare l'apparato. Tenere il cavo elettrico lontano da fonti di calore, olio, bordi taglienti o parti in movimento. Se il cavo è danneggiato o impigliato, il rischio di scossa elettrica aumenta.
- Quando l'apparato viene impiegato all'aperto, utilizzare unicamente prolunghe adatte ad uso esterno. L'uso di un cavo adatto ad uso esterno riduce il rischio di scosse elettriche.
- Se è non è possibile evitare l'uso di un apparato in ambienti umidi, usare una fonte di corrente protetta da un interruttore differenziale (salvavita). L'uso di un interruttore differenziale riduce il rischio di scossa elettrica.

DOPO L'USO

- Quando non è utilizzato, l'apparato deve essere riposto in un luogo asciutto e ben ventilato, lontano dalla portata dei bambini.
- I bambini non devono poter accedere agli apparati riposti.
- Quando è riposto o trasportato su un veicolo, l'apparato deve essere collocato nel bagagliaio o bloccato per evitare lo spostamento dovuto a cambiamenti improvvisi della velocità o di direzione.

USO E CURA DEGLI APPARATI A BATTERIA

- Ricaricare esclusivamente con il caricabatteria specificato dal fabbricante. Un caricabatteria adatto per un tipo di pacco batteria può esporre a rischio d'incendio se usato con un altro pacco batteria.
- Utilizzare gli apparati elettrici solo con i pacchi batteria indicati. L'uso di pacchi batteria diversi può esporre al rischio di infortuni e incendi.
- Quando non è in uso, il pacco batteria va conservato lontano da oggetti metallici come graffette, monete, chiavi, chiodi, viti o altre minuterie in metallo che possono creare contatto tra i poli. Il cortocircuito dei poli della batteria può causare ustioni o incendi.
- In condizioni di sovraccarico, la batteria può perdere liquido: evitare di toccarlo. In caso di contatto accidentale, sciacquare con acqua. Se il liquido entra a contatto con gli occhi, consultare un medico. Il liquido che fuoriesce dalla batteria può causare irritazioni o ustioni.

ASSISTENZA

- Fare riparare l'apparato solo ed esclusivamente da personale specializzato e solo impiegando pezzi di ricambio identici. Così facendo si eviterà di alterare la sicurezza dell'apparato.

Ulteriori istruzioni di sicurezza per i soffiatori

L'utilizzo previsto è indicato nel presente manuale. L'uso di accessori o attrezzature diversi o del presente apparato per scopi diversi da quelli raccomandati nel presente manuale di istruzioni può comportare il rischio di infortuni e/o danni alle proprietà.

- Per proteggere piedi e gambe durante l'uso dell'apparato, indossare sempre calzature antinfortunistiche e pantaloni lunghi.
- Spegnerne sempre il prodotto, lasciare arrestare la ventola e rimuovere la spina dalla presa:
 - Se il cavo di alimentazione si è danneggiato o impigliato.
 - Se il prodotto è stato lasciato incustodito.
 - Durante verifica, regolazione, pulizia o manutenzione del prodotto.
 - Se l'apparato inizia a vibrare in modo anomalo.
- Non avvicinare agli occhi o alle orecchie l'ingresso o l'uscita dalla spazzatrice durante il funzionamento. Non soffiare mai detriti verso gli astanti.

- Non usare sotto la pioggia né lasciare all'aperto quando piove.
- Non attraversare viottoli o strade in ghiaia con il prodotto acceso in modalità di soffiaggio. Camminare, non correre.
- Non appoggiare l'unità sulla ghiaia quando è accesa.
- Assicurarsi sempre di essere stabili, soprattutto nelle pendenze. Non sporgersi e tenere sempre l'equilibrio.
- Non inserire oggetti nelle aperture. Non usare mai se le aperture sono bloccate, tenere libere da capelli, sporcizia, polvere e qualsiasi oggetto che potrebbe ostruire il flusso d'aria.



AVVERTENZA: usare sempre il prodotto come descritto in questo manuale. Il prodotto è ideato per essere usato in posizione verticale; qualsiasi altra posizione potrebbe causare delle lesioni. Non azionare mai il prodotto quando è appoggiato sul lato o capovolto.

- L'operatore o l'utente è responsabile di incidenti o pericoli accaduti ad altre persone o alla loro proprietà.
- Non trasportare l'apparato tenendolo dal cavo.
- Dirigere sempre il cavo sul retro lontano dall'apparato.



AVVERTENZA: se un cavo si danneggia durante l'uso, scollegare immediatamente il cavo di alimentazione dalla rete. Non toccare il cavo di alimentazione prima di scollegare l'alimentazione.

- Non usare solventi o fluidi detergenti per pulire il prodotto. Usare un raschietto non affilato per rimuovere erba e sporcizia.
- Le ventole sostitutive sono disponibili presso un tecnico di assistenza DEWALT. Usare solo parti di ricambio e accessori raccomandati da DEWALT.
- Tenere tutti i bulloni e le viti serrati per assicurare che l'apparato sia in buone condizioni di funzionamento.

SICUREZZA ALTRUI

L'apparato deve essere usato solo con l'alimentatore fornito con lo stesso

- Questo apparato non è destinato all'uso da parte di persone (compresi i bambini) con capacità fisiche, sensoriali o mentali ridotte, oppure prive di esperienza e conoscenza, a

meno che non abbiano ottenuto sorveglianza o istruzioni riguardo all'uso dell'apparato da parte di una persona responsabile della loro sicurezza.

- I bambini devono essere sorvegliati per assicurarsi che non giochino con l'apparato.



Tenere persone e animali ad almeno 6 m dall'area di lavoro.



Tenere lontano gli astanti.



Direttiva 2000/14/CE potenza sonora garantita.

Rischi residui.

Ulteriori rischi residui potrebbero scaturire se l'apparato viene usato in un modo non indicato nelle avvertenze di sicurezza accluse. Questi rischi possono scaturire da uso scorretto, uso prolungato, ecc.

Malgrado l'applicazione delle principali regole di sicurezza e l'implementazione di dispositivi di sicurezza, alcuni rischi residui non possono essere evitati. Sono inclusi:

- Lesioni causate dal contatto con le parti rotanti/ in movimento.
- Lesioni causate quando si cambiano parti, lame o accessori.
- Lesioni causate dall'uso prolungato di un utensile. Quando si usa un utensile per periodi prolungati, assicurarsi di prendere delle pause regolari.
- Menomazioni uditive.
- Rischi per la salute causati dalla respirazione della polvere sviluppata durante l'uso dell'apparato (come quando si lavora con il legno, specialmente di quercia, di faggio e fibre di media densità o MDF).

Riferimenti sull'apparato

Sull'apparato sono presenti i seguenti simboli:



Leggere il manuale d'istruzioni prima dell'uso.



Utilizzare protezioni acustiche.



Utilizzare protezioni oculari.



Non esporre l'apparato a pioggia o umidità elevata né lasciarlo all'esterno quando piove.



Spegnere l'apparato. Prima di qualsiasi manutenzione dell'apparato, rimuovere la batteria.

POSIZIONE DEL CODICE DATA (FIG. 9)

Il codice data (m), che comprende anche l'anno di fabbricazione, è stampato sulla superficie dell'alloggiamento.

Esempio:

2015 XX XX

Anno di fabbricazione

Istruzioni di sicurezza importanti per tutti i caricabatteria

CONSERVARE LE PRESENTI ISTRUZIONI:

Il presente manuale contiene importanti istruzioni di sicurezza e di funzionamento per caricabatteria compatibili (vedere **Dati tecnici**).

- Prima di utilizzare il caricatore, leggere tutte le istruzioni e gli avvertimenti contrassegnati sul caricatore, la batteria e il prodotto che funziona con la batteria.



AVVERTENZA: rischio di scossa elettrica. Non far penetrare alcun liquido dentro al caricabatterie. Pericolo di scossa elettrica.



AVVERTENZA: consigliamo l'utilizzo di un dispositivo di corrente residua con una corrente nominale residua di 30mA o inferiore.



ATTENZIONE: rischio di incendio. Per ridurre il rischio di lesioni, caricare solamente batterie ricaricabili DEWALT. Tipi diversi di batterie potrebbero scoppiare provocando lesioni personali e danni.



ATTENZIONE: i bambini devono essere sorvegliati per assicurarsi che non giochino con l'apparecchio.

AVVISO: in determinate condizioni, con il caricabatteria inserito nella presa di corrente, i contatti di carica esposti all'interno del caricabatteria possono essere cortocircuitati da materiale estraneo. Materiali estranei di natura conduttiva quali, a titolo esemplificativo,

ma non esaustivo, lana d'acciaio, fogli di alluminio o qualsiasi accumulo di particelle metalliche, devono essere tenuti lontano dalle cavità del caricabatteria. Scollegare sempre il caricabatteria dalla presa quando il pacco batteria non è in sede. Scollegare il caricabatteria dalla presa prima di cominciare a pulirlo.

- **NON provare a caricare il pacco batterie con qualsiasi altro caricabatteria diverso da quelli di questo manuale.** Il caricabatteria e il pacco batteria sono progettati specificatamente per lavorare insieme.
- **Questi caricabatteria non sono previsti per alcun altro utilizzo diverso dal caricare le batterie ricaricabili DEWALT.** Ogni utilizzo diverso comporta rischio di incendio, scossa elettrica o folgorazione.
- **Non esporre il caricabatteria a pioggia o neve.**
- **Per staccare dalla presa il caricabatteria, tirare la spina e non il cavo.** Ciò riduce il rischio che si danneggino entrambi.
- **Assicurarsi che il cavo sia posto in modo da non essere calpestato, non faccia inciampare o altro che lo possa danneggiare o sollecitare.**
- **Non utilizzare un cavo di prolunga se non è strettamente necessario.** L'utilizzo di cavi di prolunga non idonei può dar luogo a rischio di incendio, scossa elettrica o folgorazione.
- **Non mettere alcun oggetto sopra il caricabatteria e non appoggiare il caricabatteria su superfici morbide che potrebbero bloccare le fessure di ventilazione e causare calore interno eccessivo.** Tenere il caricabatteria lontano da qualsiasi fonte di calore. Il caricabatteria viene ventilato con le fessure sopra e sotto l'alloggiamento.
- **Non lavorare con un caricabatteria che abbia il cavo o la spina danneggiati**—farli sostituire immediatamente.
- **Non azionare il caricabatteria se ha preso un forte colpo, è caduto o è stato danneggiato in qualche altro modo.** Portarlo in un centro di assistenza autorizzato.
- **Non smontare il caricabatteria; quando è necessaria assistenza o riparazione, portarlo in un centro di assistenza autorizzato.** Un montaggio sbagliato comporta il rischio di scossa elettrica, folgorazione o incendio.

- *Nel caso in cui il cavo di alimentazione fosse danneggiato, è necessario farlo sostituire immediatamente dal produttore, o dal suo agente o da persone qualificate per evitare pericoli.*
- **Staccare il caricabatteria dalla presa prima di qualsiasi tipo di pulizia.** Ciò riduce il rischio di scossa elettrica. La rimozione del pacco batteria non riduce tale rischio.
- Non tentare **MAI** di collegare fra loro 2 caricabatteria.
- **Il caricabatteria è progettato per funzionare con la corrente elettrica da 230V standard di rete. Non tentare di utilizzarlo con una tensione diversa.** Ciò non vale per i caricabatteria da veicolo.

CONSERVARE QUESTE ISTRUZIONI

Caricabatterie

I caricabatteria DCB105 sono compatibili con i pacchi batteria 18 V agli ioni di litio DCB180, DCB181, DCB182, DCB183, DCB184 e DCB185.

I caricabatteria DEWALT non richiedono alcuna regolazione e sono progettati per funzionare nel modo più semplice possibile.

Procedura di caricamento (Fig. 2)



1. Collegare il caricatore ad una presa adatta prima di inserire il gruppo batterie.
2. Inserire il pacco batteria (f) nel caricabatteria, assicurandosi che sia completamente posizionato nel caricabatteria. La luce rossa (in carica) lampeggia continuamente, indicando che è iniziato il processo di carica.
3. Il completamento della carica sarà indicato dalla luce rossa che rimane continuamente accesa. Il pacco è completamente carico e può essere utilizzato in questo momento o lasciato nel caricabatteria.

NOTA: per garantire la massima prestazione e durata delle batteria agli ioni di litio, caricare completamente la batteria prima di utilizzarla per la prima volta.

Procedura di ricarica

Consultare la tabella sottostante per lo stato di carica del pacco batteria.

Indicatori di carica: DCB105

	in carica	— — — —
	carica completa	————

	ritardo per pacco caldo/freddo	
	sostituire il pacco batteria	

I caricabatteria compatibili non caricheranno un pacco batteria difettoso. Il caricabatteria indicherà una batteria difettosa non illuminandosi o visualizzando un motivo lampeggiante con la dicitura pacco batteria o caricabatteria difettoso.

NOTA: questo potrebbe anche indicare un problema del caricabatteria.

Se il caricabatteria indica un problema, portare il caricatore e il pacco batteria presso un centro di assistenza autorizzato per essere testati.

REDITARDO PACCO CALDO/FREDDO

Quando il caricabatteria rileva una batteria troppo calda o troppo fredda avvia automaticamente un ritardo pacco caldo/freddo, sospendendo il caricamento finché la batteria non ha raggiunto la temperatura appropriata. Il caricabatteria quindi passa automaticamente alla modalità di caricamento del pacco. Questa funzione garantisce la massima durata della batteria.

Un pacco batteria freddo si caricherà a una velocità circa dimezzata rispetto a un pacco batteria caldo. Il pacco batteria si caricherà a una velocità rallentata per tutto il ciclo di caricamento e non tornerà alla velocità di caricamento massima anche se la batteria si scalda.

SOLO PACCHI BATTERIA AGLI IONI DI LITIO

Gli apparati XR Li-Ion (agli ioni di litio) sono progettati con un sistema di protezione elettronico che salvaguarda la batteria da sovraccarico, surriscaldamento o scaricamento completo.

L'apparato si spegnerà automaticamente se dovesse scattare il Sistema di Protezione Elettronico. In tal caso, riporre la batteria agli ioni di litio sul caricatore finché non è completamente carica.

Istruzioni di sicurezza importanti per tutti i pacchi batteria

Con l'ordine dei pacchi batteria di ricambio, assicurarsi di includere il loro numero di catalogo e la tensione.

Al momento dell'acquisto, il gruppo batteria non è completamente carico. Prima di utilizzare il pacco batteria e il caricatore, leggere le istruzioni di sicurezza di seguito e quindi seguire le procedure di caricamento delineate.

LEGGERE TUTTE LE ISTRUZIONI

- **Non caricare o utilizzare il pacco batteria in ambienti con atmosfera esplosiva, come**

quelli in presenza di liquidi, gas o polveri infiammabili. L'inserimento o la rimozione del pacco batteria dal caricabatteria può incendiare le polveri o i fumi.

- **Non forzare il pacco batteria nel caricabatteria. Non modificare il pacco batteria in modo da farlo entrare in un caricabatteria non compatibile siccome il pacco batteria potrebbe rompersi e provocare gravi lesioni personali.**
- Caricare i pacchi batteria solo negli appositi caricabatteria DEWALT.
- **NON spruzzare o immergere in acqua o in altri liquidi.**
- **Non immagazzinare o non utilizzare l'apparato e il pacco batteria in posti dove la temperatura raggiunge o supera 40 °C (105 °F) (come nei capannoni o nelle costruzioni metalliche in estate).**



AVVERTENZA: non cercare mai di aprire il pacco batteria per alcun motivo. Se l'involucro del pacco batteria è lesionato o danneggiato, non inserirlo nel caricabatteria. Non schiacciare, far cadere o danneggiare il pacco batteria. Non utilizzare un pacco batteria o un caricabatteria che abbia subito un forte colpo, sia caduto, sia stato travolto o danneggiato in qualche modo (per esempio forato con un chiodo, battuto con un martello, calpestato). Pericolo di scossa elettrica o folgorazione. I pacchi batteria danneggiati dovrebbero essere inviati al centro assistenza per il riciclaggio.



ATTENZIONE: quando non viene usato, appoggiare l'apparato di fianco su una superficie stabile, dove non ci sia rischio di inciampare o di cadere. Alcuni apparati con pacchi batterie grandi possono rimanere in piedi poggiando sul pacco batteria ma potrebbero cadere facilmente.

ISTRUZIONI DI SICUREZZA SPECIFICHE PER IONI DI LITIO (LI-ION)

- **Non bruciare il pacco batteria anche se è seriamente danneggiato o è completamente esausto.** Il pacco batteria può esplodere se gettato nel fuoco. Se vengono bruciati dei pacchi batteria agli ioni di litio, si creano fumi e materiali tossici.
- **Se il contenuto della batteria viene a contatto con la pelle, lavare immediatamente con sapone delicato e**

acqua. Se il liquido della batteria raggiunge gli occhi, sciacquare con acqua gli occhi aperti per 15 minuti o fino a quando cessa l'irritazione. Se sono necessarie cure mediche, l'elettrolito della batteria è composto da una miscela di carbonati organici liquidi e di sali di litio.

- **Il contenuto delle celle della batteria aperta può causare irritazione delle vie respiratorie.** Far circolare aria fresca. Se il sintomo persiste, rivolgersi a cure mediche.



AVVERTENZA: rischio di incendio. Il liquido della batteria si può incendiare se esposto a scintilla o a fiamma.

Trasporto

Le batterie DEWALT sono conformi a tutte le norme di trasporto in vigore come prescritte dalle normative del settore e legali che includono la Raccomandazione NU sul trasporto di merci pericolose; le normative sulle merci pericolose dell'Associazione di trasporto aereo internazionale (IATA), le normative internazionali marittime sulle merci (IMDG) e l'Accordo europeo concernente il trasporto stradale internazionale di merci pericolose (ADR). Le celle e le batterie agli ioni di litio sono state testate conformemente alla sezione 38.3 delle Raccomandazioni NU sul Manuale di Test e Criteri per il Trasporto di merci pericolose.

Nella maggior parte dei casi, il trasporto di un pacco batteria DEWALT sarà esente dalla classificazione nella categoria pienamente regolamentata di Materiale pericoloso di classe 9. In generale, le due casistiche che richiedono il trasporto di Classe 9 sono:

1. Trasporto aereo di più di due pacchi batteria agli ioni di litio DEWALT quando la confezione contiene soltanto pacchi batteria (senza utensili) e
2. Qualsiasi spedizione contenente una batteria agli ioni di litio con una classificazione energetica superiore a 100 Watt ore (Wh). Tutte le batterie agli ioni di litio hanno la classificazione Watt ore contrassegnata sul pacco.

A prescindere che una spedizione sia considerata esente o pienamente regolata, è di responsabilità dei trasportatori consultare le ultime normative concernenti i requisiti di imballaggio/etichettatura/contrassegno e documentazione.

Il trasporto delle batterie può causare incendi se i terminali della batteria entrano inavvertitamente a contatto con materiali conduttivi. Durante il trasporto delle batterie, assicurarsi che i terminali della batteria siano protetti e ben isolati da materiali che potrebbero entrare in contatto con essi e causare un corto circuito.

Le informazioni contenute nella presente sezione sono fornite in buona fede e si ritengono accurate al momento della creazione del documento. Tuttavia, non viene fornita alcuna garanzia implicita o esplicita. È di responsabilità dell'acquirente assicurarsi che le proprie attività sia conformi alle normative in vigore.

Pacco batteria

TIPO BATTERIE

Il DCM562 funziona con un pacco da batteria da 18 volt.

È possibile utilizzare i pacchi batteria DCB180, DCB181, DCB182, DCB183, DCB184 o DCB185. Fare riferimento ai **Dati tecnici** per ulteriori informazioni.

Istruzioni per la conservazione

1. Il posto migliore per la conservazione è un luogo fresco e asciutto, non illuminato direttamente dal sole e protetto da eccessive temperature calde o fredde. Per ottenere il massimo di prestazioni e di durata dalla batteria, conservare i pacchi batteria a temperatura ambiente quando non utilizzati.
2. Per la conservazione nel lungo periodo, si raccomanda di ritirare un pacco batteria completamente carico in un luogo fresco e asciutto fuori dal caricabatteria per risultati ottimali.

NOTA: i pacchi batteria non devono essere conservati completamente privi di carica. Il pacco batteria dovrà essere ricaricato prima dell'uso.

Targhette sul caricabatterie e sul pacco batteria

Oltre ai simboli utilizzati nel presente manuale, le etichette sul caricabatteria e il pacco batteria riportano i seguenti simboli:



Leggere il manuale d'istruzioni prima dell'uso.



Vedere i **Dati Tecnici** per il tempo di ricarica.



Batteria in carica.



Batteria carica.



Batteria difettosa.



Ritardo per pacco caldo/freddo.



Non toccare con oggetti conduttivi.



Non caricare pacchi batteria danneggiati.



Non esporre all'acqua.



Far sostituire immediatamente i cavi difettosi.



Caricare esclusivamente a temperature tra 4 °C e 40 °C.



Solo per uso interno.



Smaltire il pacco batteria con la dovuta attenzione per l'ambiente.



Caricare i pacchi batteria DEWALT esclusivamente con i caricabatteria designati da DEWALT. Il caricamento di pacchi batteria diversi da quelli designati da DEWALT con un caricabatteria DEWALT potrebbero causare un'esplosione o comportare altre situazioni di pericolo.



Non bruciare il pacco batteria.

- Interruttore a velocità variabile
- Leva di bloccaggio della velocità
- Impugnatura
- Tube
- Vano batterie
- Pacco batteria
- Pulsante di rilascio della batteria

UTILIZZO PREVISTO

Il soffiatore è stato progettato per applicazioni professionali di soffiatura e spazzatura.

NON utilizzare in condizioni di bagnato o in presenza di liquidi o gas infiammabili.

NON PERMETTERE ai bambini di avvicinarsi all'apparato. Le persone inesperte devono utilizzare questo apparato solo sotto sorveglianza.

- Questo prodotto non è destinato per l'uso da parte di persone (compresi i bambini) con capacità fisiche, sensoriali o mentali ridotte, o prive di esperienza e conoscenza, a meno che non abbiano ottenuto sorveglianza o istruzioni riguardo all'uso dell'apparecchio da parte di una persona responsabile della loro sicurezza. I bambini non devono mai essere lasciati da soli con questo prodotto.

Sicurezza elettrica

Il motore elettrico è stato progettato per essere alimentato con un solo livello di tensione. Verificare sempre che la tensione del pacco batteria corrisponda alla tensione della targhetta. Assicurarsi anche che la tensione del caricabatterie corrisponda a quella di rete.



L'apparato DEWALT possiede doppio isolamento secondo la normativa EN60335, perciò non è necessario il collegamento a terra.

Se il cavo di alimentazione è danneggiato, deve essere sostituito con un cavo appositamente realizzato, disponibile tramite la rete di assistenza DEWALT.



Per la sostituzione del cavo di alimentazione, utilizzare sempre la spina di tipo prescritto.

Tipo 11 per la classe II (doppio isolamento) – utensili elettrici

Tipo 12 per la classe I (messa a terra) – utensili elettrici



Gli apparecchi portatili, utilizzati in ambiente esterno, devono essere collegati ad un interruttore differenziale.

Contenuto della confezione

La confezione contiene:

- Alloggiamento motore del soffiatore
- Tube del soffiatore
- Batteria
- Caricabatteria
- Manuale di istruzioni

NOTA: i pacchi batteria e i caricabatteria non sono inclusi nei modelli N.

- Verificare eventuali danni all'apparato, ai componenti o agli accessori che possano essere avvenuti durante il trasporto.
- Prima di utilizzare il prodotto, leggere e comprendere interamente questo manuale.

Descrizione (fig. 1)



AVVERTENZA: non modificare l'apparato o alcuna parte di esso. Si possono causare danni o lesioni personali.

Utilizzo di un cavo di prolunga

Non si dovrebbe mai utilizzare un cavo di prolunga se non assolutamente necessario. Utilizzare un cavo di prolunga omologato, adatto alla presa di ingresso del caricabatterie (vedere i **Dati tecnici**). La sezione minima del conduttore è 1 mm² e la lunghezza massima è 30 m.

Se si utilizza un cavo in bobina, srotolarlo completamente.

ASSEMBLAGGIO E REGOLAZIONI



AVVERTENZA: per ridurre il rischio di gravi lesioni personali, spegnere l'apparato e staccare il pacco batteria prima di eseguire qualsiasi regolazione o rimozione/ installazione di dotazioni o accessori. Un avvio accidentale può causare lesioni.



AVVERTENZA: utilizzare esclusivamente pacchi batteria e caricabatterie DEWALT.

Inserimento e rimozione del gruppo batterie dall'apparato (Fig. 3–4)

NOTA: per risultati ottimali, assicurarsi che il pacco batteria (f) sia completamente carico.

PER INSTALLARE IL PACCO BATTERIA NELL'IMPUGNATURA DELL'APPARATO

1. Allineare il pacco batteria (f) alle guide all'interno del vano batterie dell'apparato (e).
2. Farlo scorrere nel soffiatore finché il pacco batteria non è saldamente posizionato nell'apparato e assicurarsi che non si disinnesti.

PER RIMUOVERE IL PACCO BATTERIA DALL'APPARATO

1. Premere il pulsante di rilascio della batteria (g) ed estrarre il pacco batteria dall'impugnatura dell'apparato.
2. Inserire il pacco batteria nel caricatore come descritto nella sezione caricabatteria di questo manuale.

PACCHI BATTERIA CON INDICATORE DEL LIVELLO DI CARBURANTE (FIG. 5)

Alcuni pacchi batteria DEWALT comprendono un indicatore del livello di carburante costituito da tre spie LED verdi che indicano il livello di carica rimanente nel pacco batteria.

Per azionare l'indicatore del carburante, premere

e tenere premuto il pulsante dell'indicatore del carburante (h). Una combinazione di tre spie LED verdi si illumina per designare il livello di carica residua. Quando il livello di carica nella batteria scende al di sotto del limite utilizzabile, l'indicatore del carburante non si illumina e sarà necessario ricaricare la batteria.

NOTA: l'indicatore del carburante è solo un'indicazione del livello di carica residua sul pacco batteria. Non indica la funzionalità dell'apparato ed è soggetto a variazioni in base ai componenti prodotto, alla temperatura e all'applicazione dell'utente finale.

Gruppo tubi (fig. 6)



ATTENZIONE: assicurarsi di aver rimosso la batteria prima di collegare o rimuovere il tubo (d). Il tubo deve essere collegato all'alloggiamento (i) prima dell'uso.

- Per collegare il tubo al soffiatore, allineare gli spinotti (j) sulla parte inferiore del tubo alla tacca (k) sulla parte inferiore dell'apertura dell'alloggiamento. Spingere il tubo nell'alloggiamento del soffiatore finché si blocca con un clic.
- Tirare il tubo per assicurarsi che sia saldamente in posizione.
- Per rimuovere il tubo, inserire un cacciavite nel foro di sbloccaggio (l) sul lato dell'alloggiamento. Sollevare la linguetta all'interno ed estrarre il tubo.

FUNZIONAMENTO

Istruzioni per l'uso



AVVERTENZA: osservare sempre le istruzioni di sicurezza e le normative in vigore.



AVVERTENZA: per ridurre il rischio di gravi lesioni personali, spegnere l'apparato e staccare il pacco batteria prima di eseguire qualsiasi regolazione o rimozione/ installazione di dotazioni o accessori. Un avvio accidentale può causare lesioni.



AVVERTENZA: non usare il soffiatore se il tubo non è saldamente in posizione. Non infilare mai la mano nell'alloggiamento attraverso il foro del tubo.



AVVERTENZA: rimuovere sempre la batteria se:

- Il soffiatore viene lasciato incustodito e in caso di conservazione.

Corretto posizionamento delle mani (fig. 8)



AVVERTENZA: per ridurre il rischio di lesioni personali gravi, tenere le mani **SEMPRE** nella posizione corretta, come illustrato.



AVVERTENZA: per ridurre il rischio di lesioni personali gravi, mantenere **SEMPRE** l'apparato con presa sicura per prevenire reazioni improvvise.

Il posizionamento corretto della mani richiede che sull'impugnatura (c) sia sempre tenuta almeno una mano.

Spegnimento (fig. 1, 7–8)



ATTENZIONE: non puntare lo scarico dell'unità verso se stessi o gli astanti.



ATTENZIONE: indossare sempre occhiali protettivi e otoprotezioni. Indossare una maschera filtrante in caso di massiccia presenza di polvere. Si raccomanda l'uso di guanti, pantaloni lunghi e calzature solide. Tenere i capelli lunghi e gli abiti svolazzanti lontano da aperture e parti in movimento:

Per accendere l'apparato, premere l'interruttore di azionamento a velocità variabile (a). Rilasciare l'interruttore per spegnere il soffiatore.

Per bloccare il soffiatore in posizione di acceso, tirare indietro la leva di bloccaggio della velocità (b), come illustrato nella figura 7. Il soffiatore funziona a velocità più elevate spostando ulteriormente la leva. La leva di bloccaggio della velocità può anche essere tirata indietro per avviare il soffiatore senza dover premere prima l'interruttore di azionamento. Per spegnere il soffiatore quando si usa la leva di bloccaggio della velocità, spingere in avanti la leva verso la parte anteriore del soffiatore.

- Tenere il soffiatore con una mano come mostrato nella figura 8 e spazzare lateralmente con il tubo (d) a qualche centimetro dalla superficie rigida. Avanzare lentamente tenendo la pila di detriti accumulati davanti a sé.

MANUTENZIONE

Questo apparato DEWALT è stato progettato per funzionare a lungo con una manutenzione minima. Per avere prestazioni sempre soddisfacenti occorre avere cura dell'apparato e sottoporlo a pulizia periodica.



AVVERTENZA: per ridurre il rischio di gravi lesioni personali, spegnere l'apparato e staccare il pacco batteria prima di eseguire qualsiasi regolazione o rimozione/ installazione di dotazioni o accessori. Un avvio accidentale può causare lesioni.

Il caricabatteria e il pacco batteria non sono parti riparabili.



Lubrificazione

L'apparato non richiede alcuna ulteriore lubrificazione.



Pulizia



AVVERTENZA: soffiare via la polvere dall'alloggiamento con aria compressa, non appena vi sia sporco visibile all'interno e intorno alle prese d'aria di ventilazione. Quando si esegue questa procedura indossare occhiali di protezione e mascherine antipolvere omologati.



AVVERTENZA: non utilizzare solventi o altri prodotti chimici aggressivi per pulire le parti non metalliche dell'apparato. Questi prodotti chimici indeboliscono i materiali utilizzati per questi componenti. Utilizzare un panno inumidito solo con acqua e sapone delicato. Non far penetrare del liquido all'interno dell'apparato, e non immergere alcuno dei suoi componenti direttamente in un liquido.

ISTRUZIONI PER LA PULIZIA DEL CARICABATTERIA



AVVERTENZA: rischio di scossa elettrica. Staccare il caricabatteria dalla presa di corrente prima della pulizia. Sporco e grasso vengono rimossi dall'esterno del caricabatteria con un panno o uno spazzolino non metallico. Non utilizzare acqua né detersivi di alcun tipo.

Accessori su richiesta



AVVERTENZA: su questo prodotto sono stati collaudati soltanto gli accessori offerti da DEWALT, quindi l'utilizzo di accessori diversi potrebbe essere rischioso. Per ridurre il rischio di lesioni, su questo prodotto vanno utilizzati solo gli accessori raccomandati DEWALT.

Rivolgersi al proprio rivenditore per ulteriori informazioni sugli accessori più adatti.

Rispetto ambientale



Raccolta differenziata. Questo prodotto non deve essere smaltito con i normali rifiuti domestici.

Se il prodotto DEWALT deve essere sostituito o non è più utilizzato, non effettuare lo smaltimento con i rifiuti domestici. Smaltirlo tramite la raccolta differenziata.



La raccolta differenziata di prodotti usati e imballaggi permette il riciclo e il riutilizzo dei materiali. Il riutilizzo di materiali riciclati aiuta a impedire l'inquinamento ambientale e riduce la richiesta di materiali grezzi.

Secondo le normative locali, la raccolta differenziata di prodotti elettrici può avvenire a domicilio, presso le sedi di raccolta comunali oppure presso il rivenditore al momento dell'acquisto di un nuovo prodotto.

DEWALT offre un servizio di ritiro e riciclaggio dei suoi prodotti alla fine della loro vita utile. Per usufruire di questo servizio, restituire il prodotto presso un riparatore autorizzato che lo raccoglie per conto di DEWALT.

È possibile individuare il riparatore autorizzato più vicino rivolgendosi all'ufficio DEWALT di zona all'indirizzo indicato nel presente manuale. Altrimenti, è possibile consultare un elenco dei riparatori autorizzati DEWALT e tutti i dettagli relativi alla nostra assistenza post-vendita, nel sito Internet:

www.2helpU.com.



Pacco batteria ricaricabile

Questo pacco batteria a lunga durata deve essere ricaricato quando non fornisce più energia sufficiente per eseguire compiti che prima erano eseguiti agevolmente. Al termine della sua vita operativa, il pacco batteria va smaltito con la dovuta cura per l'ambiente.

- Far scaricare il pacco batteria completamente, quindi rimuoverlo dalla radio.
- Le batterie agli ioni di litio sono riciclabili. Consegnarle al proprio concessionario o presso un'apposita stazione di riciclaggio. Le batterie raccolte verranno riciclate o smaltite in modo appropriato.

HANDBLAZER

DCM562

Hartelijk gefeliciteerd!

U hebt gekozen voor een DEWALT gereedschap. Jarenlange ervaring, grondige productontwikkeling en innovatie maken DEWALT tot een van de betrouwbaarste partners voor gebruikers van professioneel gereedschap.

Technische gegevens

DCM562		
Spanning	V_{DC}	18
Type		1
Uitgangsvermogen	W	270
CFM		400
km/u		145
Geluid		95
Gewicht (zonder accuset)	kg	3,23
Lawaaiwaarden en vibratiewaarden (triax-vectorsom) volgens 2006/42/EG, 2004/108/EG, EN60335		
L_{PA} (emissie geluidsdrukniveau)	dB(A)	80
L_{WA} (niveau geluidsvermogen)	dB(A)	94
K_{WA} (onzekerheid voor het gegeven geluidsniveau)	dB(A)	1,17
Vibratie-emissiewaarde a_{h1} =	m/s^2	1,5
Onzekerheid K =	m/s^2	3

Het vibratie-emissieniveau dat in dit informatieblad wordt gegeven, is gemeten in overeenstemming met een gestandaardiseerde test volgens EN60745 en kan worden gebruikt om het ene gereedschap met het andere te vergelijken. Het kan worden gebruikt voor een eerste inschatting van blootstelling.



WAARSCHUWING: *Het verklaarde vibratie-emissieniveau geldt voor de hoofdtoepassingen van het gereedschap. Als het gereedschap echter voor andere toepassingen wordt gebruikt, dan wel met andere accessoires of slecht wordt onderhouden, kan de vibratie-emissie verschillen. Dit kan het blootstellingsniveau aanzienlijk verhogen gedurende de totale arbeidduur. Een inschatting van het blootstellingsniveau aan vibratie dient ook te worden overwogen wanneer het gereedschap wordt uitgeschakeld of als het aan staat maar geen daadwerkelijke werkzaamheden uitvoert. Dit kan het blootstellingsniveau aanzienlijk verminderen gedurende de totale arbeidduur.*

Stel aanvullende veiligheidsmaatregelen op om de operator te beschermen tegen de effecten van vibratie, zoals: onderhoud het gereedschap en de accessoires, houd de handen warm, organisatie van werkpatronen.

Accu	DCB180	DCB181	DCB182	DCB183	DCB184	DCB185	
Accutype	Li-ion	Li-ion	Li-ion	Li-ion	Li-ion	Li-ion	
Spanning V_{DC}	18	18	18	18	18	18	
Capaciteit A_h	3,0	1,5	4,0	2,0	5,0	1,3	
Gewicht	kg	0,64	0,35	0,61	0,40	0,62	0,35

Lader	DCB105					
Netspanning	V_{AC}	230				
Accutype	18 Li-Ion					
Laadtijd bij benadering van accu's	min	25 (1,3 Ah)		30 (1,5 Ah)		40 (2,0 Ah)
		55 (3,0 Ah)		70 (4,0 Ah)		90 (5,0 Ah)
Gewicht	kg	0,49				

Zekeringen:

Europa	230 V-gereedschap	10 ampère, stroomnet
--------	-------------------	----------------------

Definities: Veiligheidsrichtlijnen

De definities hieronder beschrijven de ernstgraad voor elk signaalwoord. Gelieve de handleiding te lezen en op deze symbolen te letten.



GEVAAR: *Wijst op een dreigende gevaarlijke situatie die, indien niet vermeden, zal leiden tot de dood of ernstige verwondingen.*



WAARSCHUWING: *Wijst op een mogelijk gevaarlijke situatie die, indien niet vermeden, zou kunnen leiden tot de dood of ernstige letsels.*



VOORZICHTIG: *Wijst op een mogelijk gevaarlijke situatie die, indien niet vermeden, kan leiden tot kleine of matige letsels.*

OPMERKING: *Geeft een handeling aan waarbij geen persoonlijk letsel optreedt die, indien niet voorkomen, schade aan goederen kan veroorzaken.*



Wijst op risico van een elektrische schok.



Wijst op brandgevaar.

EG-conformiteitsverklaring

MACHINERICHTLIJN RICHTLIJN GELUID BUITENSHUIS



HANDBLAZER
DCM562

DEWALT verklaart dat deze producten zoals beschreven onder **Technische gegevens** in overeenstemming zijn met: 2006/42/EG, 2004/108/EG EN60335 -1:2012 + A11:2014 2000/14/EG, Blazer, Bijlage VI DEKRA Certification B.V., Utrechtseweg 310, 6802 ED Arnhem, Nederland
ID-nr. aangemelde instantie: 0344

Niveau van akoestisch vermogen overeenkomstig 2000/14/EG (artikel 13, bijlage III):

L_{WA} (gemeten geluidsvermogen) 94 dB(A)
Onzekerheid = 1,17 dB(A)

L_{WA} (gegarandeerd geluidsvermogen) 95 dB(A)

Deze producten voldoen ook aan de Richtlijn 2004/108/EC (tot 19.04.2016), 2014/30/EU (vanaf 20.04.2016) en 2011/65/EU. Neem voor meer informatie contact op met DEWALT via het volgende adres of kijk op de achterzijde van de gebruiksaanwijzing.

De ondergetekende is verantwoordelijk voor de samenstelling van het technische bestand en legt deze verklaring af namens DEWALT and en legt deze verklaring af namens DEWALT.

Markus Rompel
Directeur Engineering
DEWALT, Richard-Slinger-Strase 11,
D-65510, Idstein, Duitsland
20.03.2015



WAARSCHUWING: *Lees de instructiehandleiding om het risico op letsel te verminderen.*

Algemene veiligheidswaarschuwingen voor het apparaat



WAARSCHUWING! *Wanneer u snoerloze of op netvoeding aangesloten apparaten gebruikt, dient u altijd de nodige (waaronder de volgende) basisveiligheidsmaatregelen te nemen om het risico op brand, elektrische schokken, lichamelijk letsel en materiële schade te beperken.*

- Lees de gehele gebruiksaanwijzing zorgvuldig door voordat u het apparaat gebruikt en zorg dat u bekend bent met de bediening en het juiste gebruik van het apparaat.
- Het beoogde gebruik wordt in deze gebruiksaanwijzing beschreven. Het gebruik van een accessoire of hulpstuk of het uitvoeren van een handeling met dit product voor andere doeleinden dan wordt geadviseerd in deze gebruiksaanwijzing, kan leiden tot gevaar voor persoonlijk letsel.

De term 'apparaat' in alle onderstaande waarschuwingen verwijst naar uw op netvoeding werkende apparaat (met snoer) of op accu werkende apparaat (snoerloos).

Bewaar alle waarschuwingen en instructies zodat u deze later ook nog kunt raadplegen.

GEBRUIK VAN UW APPARAAT

- Wees altijd voorzichtig wanneer u het apparaat gebruikt.
- Houd het werkgebied schoon en goed verlicht. Rommelige of donkere werkplekken leiden tot ongelukken.

- Gebruik het apparaat alleen bij daglicht of goed kunstlicht.
- Gebruik uw apparaat niet in een explosieve omgeving, zoals in de nabijheid van ontvlambare vloeistoffen, gassen of stof.
- Laat het apparaat nooit gebruiken door kinderen en mensen die niet bekend zijn met de instructies. Uw plaatselijke regelgeving kan een minimumleeftijd voor de bediening van het apparaat opleggen.
- Laat kinderen en dieren niet in de buurt van het werkgebied komen of het stroomsnoer van het apparaat aanraken.
- Houd kinderen, omstanders en dieren uit de buurt terwijl u een apparaat bedient. Als u wordt afgeleid, kunt u de controle over het gereedschap verliezen.
- Het apparaat mag niet als speelgoed worden gebruikt.
- Dompel het apparaat niet onder in water.
- Open de behuizing van het apparaat niet. In het apparaat bevinden zich geen onderdelen waaraan de gebruiker onderhoud kan uitvoeren.

PERSOONLIJKE VEILIGHEID

- Blijf alert, kijk wat u doet en gebruik uw gezond verstand wanneer u een apparaat bedient. Gebruik het apparaat niet als u vermoeid bent of onder de invloed van drugs, alcohol of medicatie bent. Een moment van onoplettendheid tijdens het bedienen van een apparaat kan leiden tot ernstig persoonlijk letsel.
- Gebruik indien nodig persoonlijke beschermingsmiddelen. Beschermingsmiddelen zoals oogbescherming, een stofmasker, antislip-veiligheidsschoenen, een helm of gehoorbescherming zullen, mits gebruikt in de juiste omstandigheden, het risico op persoonlijk letsel verminderen.
- Vermijd onbedoeld opstarten. Zorg ervoor dat de schakelaar in de 'off'-stand (uit) staat voordat u het apparaat aansluit op een stroombron en/of accu, het oppakt of ronddraagt. Het rondragen van elektrische gereedschappen met uw vinger op de schakelaar of het aanzetten van apparaten waarvan de schakelaar aan staat, leidt tot ongelukken.
- Rek u niet te ver uit. Blijf altijd stevig en in balans op de grond staan. Dit geeft u betere controle over het apparaat in onverwachte situaties.
- Draag de juiste kleding. Draag geen loszittende kleding of sieraden. Houd uw haar, kleding en handschoenen uit de buurt van bewegende

onderdelen. Loszittende kleding, sieraden of lang haar kunnen door bewegende delen worden gegrepen.

GEBRUIK VAN EN ZORG VOOR HET APPARAAT

- Controleer het apparaat vóór gebruik op beschadigde of defecte onderdelen. Controleer op breuk van onderdelen en schade aan schakelaars en ga na of er geen andere problemen zijn die de werking van het apparaat negatief kunnen beïnvloeden.
- Gebruik het apparaat niet als de schakelaar het niet aan en uit kan zetten. Een apparaat dat niet met de schakelaar kan worden bediend, is gevaarlijk en moet worden gerepareerd.
- Haal de stekker uit het stopcontact en/of neem de accu uit het apparaat voordat u aanpassingen uitvoert, accessoires verwisselt of het apparaat opbergt. Dergelijke preventieve veiligheidsmaatregelen verminderen het risico dat het apparaat per ongeluk opstart.
- Houd snijgereedschap scherp en schoon, indien van toepassing. Correct onderhouden snijgereedschappen met scherpe snijdranden lopen minder snel vast en zijn gemakkelijker te beheersen.
- Gebruik het apparaat niet als een deel ervan beschadigd of defect is.
- Laat beschadigde en niet goed functionerende onderdelen vervangen door een erkende reparatievertegenwoordiger.
- Probeer nooit om onderdelen anders dan die aangeduid in deze gebruiksaanwijzing te verwijderen of vervangen.

ELEKTRISCHE VEILIGHEID

- De stekker van het apparaat moet in het stopcontact passen. Pas de stekker nooit op enige manier aan. Gebruik geen adapterstekkers voor gearde apparaten. Niet aangepaste stekkers en passende contactdozen verminderen het risico op een elektrische schok.
- Stel het apparaat niet bloot aan regen en vocht. Als er water in een apparaat komt, verhoogt dit het risico op een elektrische schok.
- Behandel het stroomsnoer voorzichtig. Gebruik het stroomsnoer nooit om het apparaat te dragen of te trekken of om de stekker uit het stopcontact te halen. Houd het snoer uit de buurt van warmte, olie, scherpe randen of bewegende onderdelen. Beschadigde snoeren of snoeren die in de war zijn, verhogen het risico op een elektrische schok.
- Als u een apparaat buitenshuis gebruikt, gebruik dan een verlengsnoer dat geschikt is

voor gebruik buitenshuis. Het gebruik van een verlengsnoer dat geschikt is voor buitenshuis, vermindert het risico van een elektrische schok.

- Als het gebruik van een apparaat op een vochtige locatie onvermijdelijk is, gebruik dan een stroomvoorziening die beveiligd is met een aardlekschakelaar. Het gebruik van een aardlekschakelaar vermindert het risico op een elektrische schok.

NA GEBRUIK

- Als het apparaat niet wordt gebruikt, dient het te worden bewaard in een droge, goed geventileerde ruimte buiten het bereik van kinderen.
- Kinderen dienen geen toegang te hebben tot opgeborgen apparaten.
- Wanneer het apparaat in een voertuig wordt opgeborgen of vervoerd, dient het in de kofferbak te worden geplaatst of te worden vastgezet om te voorkomen dat het in beweging komt bij plotselinge veranderingen in de snelheid of richting.

GEBRUIK EN ONDERHOUD VAN ACCUGEREEDSCHAP

- Laad de accu alleen op met de oplader die wordt opgegeven door de fabrikant. Een lader die geschikt is voor het ene type accu, kan een risico op brand doen ontstaan bij gebruik met een andere accu.
- Gebruik elektrisch gereedschap alleen met de speciaal daartoe bestemde accu. Gebruik van een andere accu kan een risico op letsel en brand doen ontstaan.
- Houd de accu, wanneer u deze niet gebruikt, weg bij andere metalen objecten zoals paperclips, munten, sleutels, spijkers, schroeven of andere kleine metalen voorwerpen die een verbinding tot stand kunnen brengen tussen de ene pool en de andere. Wanneer kortsluiting ontstaat tussen de polen van de accu, kan dat brandwonden of brand veroorzaken.
- Wanneer de accu slecht wordt behandeld, kan er vloeistof uit de accu spuiten, vermijd contact met deze vloeistof. Als er per ongeluk contact ontstaat, spoel dan met water. Als de vloeistof in de ogen komt, roep dan tevens medische hulp in. Vloeistof die uit de accu komt, kan irritatie en brandwonden veroorzaken.

SERVICE

- Laat uw apparaat onderhouden door een erkende reparateur die uitsluitend identieke vervangingsonderdelen gebruikt. Dit zorgt ervoor dat de veiligheid van het apparaat gegarandeerd blijft.

Aanvullende veiligheidsinstructies voor blazers

Het beoogde gebruik wordt in deze gebruiksaanwijzing beschreven. Het gebruik van een ander accessoire of hulpstuk of het uitvoeren van een andere handeling met dit apparaat dan wordt geadviseerd in deze gebruiksaanwijzing, kan leiden tot gevaar voor persoonlijk letsel en/of schade aan eigendommen.

- Draag altijd stevige schoenen en een lange broek om uw voeten en benen te beschermen terwijl u het apparaat gebruikt.
- Schakel het apparaat altijd uit, laat de ventilator tot stilstand komen en haal de stekker uit het stopcontact wanneer:
 - de stroomkabel beschadigd of verward is geraakt,
 - u het product onbewaakt wilt achterlaten,
 - u het product inspecteert, afstelt, reinigt of er werkzaamheden aan uitvoert,
 - het apparaat abnormaal begint te trillen.
- Houd de inlaat of uitlaat van het veegapparaat tijdens het gebruik niet in de buurt van de ogen of oren. Blaas nooit vuil in de richting van omstanders.
- Gebruik het apparaat niet in de regen en laat het niet buiten staan terwijl het regent.
- Steek geen grindpaden of wegen over terwijl uw product is ingeschakeld in de blaasmodus. U dient alleen te wandelen, nooit te rennen.
- Plaats het apparaat niet op grind terwijl het is ingeschakeld.
- Let altijd goed op waar u loopt, vooral op hellingen. Rek u niet te ver uit en zorg dat u altijd in evenwicht blijft.
- Plaats geen voorwerpen in de openingen. Gebruik het apparaat nooit als de openingen geblokkeerd zijn en houd deze vrij van haar, pluizen, stof en alles wat de luchtstroom kan belemmeren.



WAARSCHUWING: Gebruik uw product altijd op de wijze die in deze gebruiksaanwijzing wordt beschreven. Uw product is ontworpen om recht op te worden gebruikt. Als het op een andere manier wordt gebruikt, kunt u letsel oplopen. Gebruik het product nooit terwijl het op zijn kant of ondersteboven ligt.

- De bediener of gebruiker is verantwoordelijk voor ongevallen die andere mensen of hun eigendommen overkomen.

- *Draag het apparaat niet aan de kabel.*
- *Richt de kabel altijd naar achteren, weg van het apparaat.*



WAARSCHUWING: *Als het snoer tijdens het gebruik beschadigd raakt, haal dan onmiddellijk de stekker uit het stopcontact. Raak het snoer niet aan voordat u de stekker uit het stopcontact hebt gehaald.*

- *Gebruik geen oplosmiddelen of reinigingsvloeistoffen om uw product te reinigen. Gebruik een stompe schraper om gras en vuil te verwijderen.*
- *Vervangende ventilators zijn verkrijgbaar bij servicevertegenwoordigers van DEWALT. Gebruik alleen reserveonderdelen en accessoires die door DEWALT worden aanbevolen.*
- *Zorg dat alle moeren, bouten en schroeven goed zijn vastgedraaid, zodat het apparaat veilig kan worden gebruikt.*

VEILIGHEID VAN ANDEREN

Het apparaat mag alleen worden gebruikt met de stroomvoorzieningseenheid die met het apparaat is meegeleverd.

- *Het is niet de bedoeling dat het apparaat wordt gebruikt door personen (waaronder kinderen) met verminderde fysieke, sensorische of psychische vermogens, of door personen die het ontbreekt aan ervaring en kennis, tenzij onder toezicht en na instructie over het gebruik van het apparaat door iemand die verantwoordelijk is voor hun veiligheid.*
- *Houd toezicht op kinderen zodat zij niet met het apparaat kunnen spelen.*

Overige risico's.

Overige risico's kunnen optreden wanneer het gereedschap niet wordt gebruikt conform de bijgevoegde veiligheidswaarschuwingen. Deze risico's kunnen het gevolg zijn van verkeerd gebruik, langdurig gebruik, enzovoorts.

Ook al worden de relevante veiligheidsvoorschriften en de veiligheidsvoorzieningen toegepast, sommige risico's kunnen niet worden vermeden. Deze omvatten:

- *verwondingen die worden veroorzaakt door het aanraken van draaiende/bewegende onderdelen,*
- *verwondingen die worden veroorzaakt bij de vervanging van onderdelen, bladen of accessoires,*

- *verwondingen die worden veroorzaakt door langdurig gebruik van een apparaat. Als u een apparaat langdurig moet gebruiken, neem dan regelmatig een pauze.*
- *gehoorbeschadiging,*
- *gezondheidsrisico's als gevolg van de inademing van stof tijdens het gebruik van uw gereedschap (bijv. als u werkt met hout, vooral eiken, beuken of MDF).*

Markering op het gereedschap

De volgende pictogrammen staan op het gereedschap vermeld:



Lees gebruiksaanwijzing voor gebruik.



Draag gehoorbescherming.



Draag oogbescherming.



Stel het apparaat niet bloot aan regen of een hoog vochtgehalte en laat het niet buiten staan terwijl het regent.



Schakel het gereedschap uit. Voordat u onderhoud aan het apparaat uitvoert, dient u de accu uit het apparaat te verwijderen.



Houd dieren en mensen minimaal 6 meter verwijderd van het werkgebied.



Zorg ervoor dat omstanders uit de buurt blijven.



Richtlijn 2000/14/EG: gegarandeerd geluidsvermogen.

POSITIE DATUMCODE (AFB. [FIG.] 9)

De datumcode (m), die ook het jaar van fabricage bevat, is binnen in de behuizing geprint.

Voorbeeld:

2015 XX XX

Jaar van fabricage

Belangrijke veiligheidsinstructies voor alle acculaders

BEWAAR DEZE INSTRUCTIES: Deze handleiding bevat belangrijke instructies voor de veiligheid en voor de bediening van geschikte acculaders (raadpleeg **Technische gegevens**).

- Lees voordat u de lader gebruikt, alle instructies en aanwijzingen voor de veiligheid op de lader, de accu en het product dat de accu gebruikt.



WAARSCHUWING: Gevaar voor elektrische schok. Laat geen vloeistof in de lader dringen. Dit zou kunnen leiden tot een elektrische schok.



WAARSCHUWING: Wij adviseren een aardlekschakelaar met een reststroomwaarde van 30mA of minder te gebruiken.



VOORZICHTIG: Gevaar voor brandwonden. Beperk het risico van letsel, laad alleen oplaadbare accu's op van het merk DEWALT. Andere typen accu's zouden uit elkaar kunnen springen en persoonlijk letsel en schade kunnen veroorzaken.



VOORZICHTIG: Houd toezicht op kinderen zodat zij niet met het apparaat kunnen spelen.

OPMERKING: Onder bepaalde omstandigheden, wanneer de stekker van de lader in het stopcontact zit, kunnen de niet-afgedekte laadcontacten binnenin de lader door vreemde materialen worden kortgesloten. Bepaalde materialen die geleidend zijn, zoals, maar niet uitsluitend, staalwol, aluminiumfolie of een opeenhoping van metaalachtige deeltjes, kunnen beter bij de holtes van de lader worden weggehouden. Trek altijd de stekker uit het stopcontact wanneer er geen accu in de lader zit. Trek de stekker van de lader uit het stopcontact voordat u de lader gaat reinigen.

- **Probeer NIET de accu op te laden met andere laders dan die in deze handleiding worden beschreven.** De lader en de accu zijn speciaal voor elkaar ontworpen.
- **Deze laders zijn niet bedoeld voor een andere toepassing dan het opladen van oplaadbare accu's van DEWALT.** Andere toepassingen kunnen leiden tot het gevaar van brand, elektrische schok of elektrocutie.

- **Stel de lader niet bloot aan regen of sneeuw.**
- **U kunt beter niet aan het snoer trekken wanneer u de stekker van de lader uit het stopcontact trekt.** Er is dan minder risico op beschadiging van het snoer en van de stekker.
- **Het is belangrijk dat u het snoer zo plaatst dat niemand erop kan stappen of erover kan struikelen, en het snoer niet op een andere manier kan beschadigen of onder spanning kan komen te staan.**
- **Gebruik alleen een verlengsnoer als het er werkelijk niet anders kan.** Gebruik van een ongeschikt verlengsnoer kan het risico van brand, elektrische schok of elektrocutie tot gevolg hebben.
- **Plaats niets bovenop een lader en plaats de lader niet op een zacht oppervlak omdat hierdoor de ventilatiesleuven kunnen worden geblokkeerd en de lader binnenin veel te heet wordt.** Plaats de lader niet in de buurt van een warmtebron. De lader wordt geventileerd door sleuven boven en onder in de behuizing.
- **Gebruik de lader niet met een beschadigd snoer of een beschadigde stekker—laat deze onmiddellijk vervangen.**
- **Gebruik de lader niet als er hard op is geslagen, als de lader is gevallen of op een andere manier beschadigd is.** Breng de lader naar een erkend servicecentrum.
- **Haal de lader niet uit elkaar; breng de lader naar een erkend servicecentrum wanneer service of reparatie nodig is.** Onjuiste montage kan leiden tot het risico van een elektrische schok, elektrocutie of brand.
- Als het netsnoer is beschadigd, moet het onmiddellijk worden vervangen door de fabrikant, een servicemonteur van de fabrikant of een dergelijk vakbekwaam persoon, zodat risico is uitgesloten.
- **Trek de stekker van de lader uit het stopcontact voordat u de lader gaat schoonmaken.** Er is dan minder risico van een elektrische schok. Het risico is niet minder wanneer u de accu verwijdert.
- **Probeer NOOIT 2 laders op elkaar aan te sluiten.**
- **De lader is ontworpen voor de 230V stroomvoorziening van een woning. Probeer de lader niet te gebruiken op een andere spanning.** Dit geldt niet voor de 12V-lader.

BEWAAR DEZE INSTRUCTIES

Laders

De laders van het type DCB105 zijn geschikt voor accu's van het type 18 V Li-ion (DCB180, DCB181, DCB182, DCB183, DCB184 en DCB185).

DEWALT-laders hoeven niet te worden afgesteld en zijn zo ontworpen dat zij zeer gemakkelijk in gebruik zijn.





Oplaadprocedure (Afb. 2)

1. Steek de lader in een geschikt stopcontact voordat u de accu insteekt.
2. Plaats de accu (f) in de lader, en let er daarbij op dat de accu geheel in de lader komt te zitten. Het rode lampje (opladen) knippert voortdurend en dat duidt erop dat het laadproces is gestart.
3. Een volledig opgeladen accu wordt aangegeven door het rode lampje dat constant AAN blijft. De accu is nu volledig opgeladen en kan worden gebruikt of in de acculader blijven zitten.

OPMERKING: U kunt maximale prestaties en levensduur van Lithium-ion-accu's garanderen door de accu's volledig op te laden voordat u deze voor het eerst in gebruik neemt.

Laadproces

Raadpleeg de onderstaande tabel voor de laadstatus van de accu.

Laadindicaties: DCB105	
	bezig met opladen — — — —
	volledig opgeladen ————
	hete/koude accuvertraging — • — • — •
	vervang accu • • • • • • • •

De geschikte lader(s) laden niet een kapotte accu op. Het lampje zal niet of onregelmatig gaan branden en de lader geeft daarmee aan dat de accu kapot is.

OPMERKING: Dit kan ook betekenen dat er iets mis is met de lader.

Als de lader laat zien dat er een probleem is, laat de lader en de accu dan testen door een geautoriseerd servicecentrum.

HOT/COLD PACK DELAY (VERTRAGING HETE/KOUDE ACCU)

Wanneer de lader waarneemt dat een accu te warm of te koud is, wordt onmiddellijk een Hot/Cold Delay gestart en wordt het laden uitgesteld tot de accu een geschikte temperatuur heeft bereikt. De lader schakelt dan automatisch over op de accu-laadstand. Deze functie waarborgt een maximale levensduur van de accu.

Een koude accu zal half zo snel opladen als een warme accu. De accu zal minder snel opladen gedurende de gehele laadcyclus en zal niet op maximumsnelheid gaan opladen, ook niet als de accu warmer wordt.

UITSLUITEND LITHIUM-ION-ACCU'S

XR Li-Ion-gereedschap is ontworpen met een Elektronisch Beveiligingssysteem dat ervoor zorgt dat de accu niet te veel wordt geladen, niet te heet wordt of te veel wordt ontladen.

Het product zal automatisch uitgeschakeld worden, als het elektronisch beschermingssysteem actief wordt. Als dit gebeurt, zet u de Lithium-ion-accu op de lader, totdat deze volledig geladen is.

Belangrijke veiligheidsinstructies voor alle accu's

Als u vervangende accu's bestelt, zorg er dan voor dat u het catalogusnummer en voltage vermeldt.

Als u de accu uit de verpakking haalt is hij niet geheel opgeladen. Lees, voordat u de accu en de lader in gebruik neemt, de onderstaande instructies voor een veilig gebruik en volg vervolgens de vermelde laadprocedures.

LEES ALLE INSTRUCTIES

- **Laad de accu niet op en gebruik deze niet in een explosieve omgeving, zoals in de nabijheid van ontvlambare vloeistoffen, gassen of stof.** Wanneer u de accu plaatst in of verwijdert uit de lader kan het stof of de damp door een vonk vlamvatten.
- **Gebruik nooit geweld bij het plaatsen van de accu in de lader. Wijzig de accu op geen enkele manier als deze niet past in een lader die niet geschikt is, omdat de accu kan openbarsten waardoor ernstig persoonlijk letsel kan ontstaan.**
- **Laad de accu's alleen op in de daarvoor bestemde DEWALT laders.**
- **Spat NIET met water en dompel de accu niet onder in water of andere vloeistoffen.**
- **Gebruik of bewaar het gereedschap en de accu niet op plaatsen waar de temperatuur 40 °C of meer kan bereiken (bijvoorbeeld in een schuurtje of een metalen loods in de zomer).**



WAARSCHUWING: Probeer nooit om welke reden dan ook de accu te openen. Als de behuizing van de accu is gescheurd of beschadigd, zet de accu dan niet in de lader. Klem een accu niet vast, laat een accu niet vallen,

beschadig een accu niet. Gebruik een accu of lader waar hard op is geslagen, die is gevallen, waar overheen is gereden of die op welke manier dan ook is beschadigd (dat wil zeggen, doorboord met een spijker, geraakt met een hamer, vertrapt) niet. Een elektrische schok of elektrocutie kan het gevolg zijn. Breng beschadigde accu's terug naar het servicecentrum zodat ze kunnen worden gerecycled.



VOORZICHTIG: Plaats het gereedschap als het niet in gebruik is op de zijkant op een stabiele ondergrond waar er niet overheen kan worden gestruikeld of het zelf kan vallen. Sommige gereedschappen met grote accu's staan rechtop op de accu maar kunnen gemakkelijk worden omgestoten.

SPECIEKE VEILIGHEIDSLINSTRUCTIES VOOR LITHIUM-ION (LI-ION)

- **Verbrand de accu niet, zelfs niet als deze ernstig beschadigd is of volledig verbruikt.** De accu kan in vuur exploderen. Als lithium-ion accu's worden verbrand, komen giftige dampen en materialen vrij.
- **Als de inhoud van de accu in contact met de huid komt, wast u dit onmiddellijk af met water en een milde zeep.** Als accuvloeistof in de ogen komt spoelt u 15 minuten met water in het geopende oog, of totdat de irritatie stopt. Als medische hulp nodig is dient u te vermelden dat de accuelektrolyt is samengesteld uit een mengsel van vloeibare organische carbonaten en lithiumzouten.
- **De inhoud van geopende accucellen kan irritatie aan de luchtwegen veroorzaken.** Zorg voor frisse lucht. Zoek als de symptomen aanhouden medische hulp.



WAARSCHUWING: Gevaar voor brandwonden. Accuvloeistof kan ontvlambaar zijn als deze aan een vonk of vlam wordt blootgesteld.

Transport

DEWALT accu's voldoen aan alle van toepassing zijn verzendvoorschriften zoals deze zijn bepaald door de bedrijfstak en door wettelijke normen, zoals Aanbevelingen voor het Transport van Gevaarlijke Goederen van de UN; Voorschriften voor Gevaarlijke Goederen van de International

Air Transport Association (IATA) , Voorschriften Internationale Maritieme Gevaarlijke Goederen (IMDG) en de Europese Overeenkomst Betreffende het Internationale Vervoer van Gevaarlijke Goederen over de Weg (ADR). Lithium-ion cellen en accu's zijn getest in overeenstemming met Hoofdstuk 38.3 van de Aanbevelingen voor het Transport van Gevaarlijke Goederen Handleiding van Testen en Criteria.

In de meeste gevallen zal de verzending van een DEWALT accu vrijgesteld zijn van de classificatie als volledig voorgeschreven Gevaarlijk Materiaal van Klasse 9. Over het algemeen zijn de twee gevallen die verzending Klasse 9 vragen:

1. Verzending door de lucht van meer dan twee DEWALT lithium-ion accu wanneer de verpakking alleen accu's bevat (geen gereedschap) en
2. Een verzending die een lithium-ion accu bevat die een energieklassificering van meer dan 100 W/uur (Wh) heeft. Op alle lithium-ion accu's staat de W/Uur-klassificering vermeld.

Ongeacht of een verzending wordt geacht een vrijstelling te hebben of volledig voorgeschreven, is voor de verantwoordelijkheid van de verzender de meest recente voorschriften voor verpakking, labeling/markering en vereisten ten aanzien van documentatie.

Tijdens het transport kunnen accu's mogelijk vlam vatten als de aansluitingen van de accu onbedoeld in aanraking komen met geleidende materialen. Controleer dat tijdens het transport de aansluitingen van de accu afgeschermd zijn en goed geïsoleerd van materialen die ermee in contact kunnen komen en kortsluiting kunnen veroorzaken.

De informatie die in dit hoofdstuk van de handleiding wordt verstrekt, wordt verstrekt in goed vertrouwen en wordt geacht nauwkeurig te zijn op het moment dat het document werd opgesteld. Er wordt echter geen garantie gegeven, impliciet of expliciet. Het is voor de verantwoordelijkheid van de koper ervoor te zorgen dat zijn activiteiten in overeenstemming zijn met de geldende voorschriften.

Accu

ACCUTYPE

De DCM562 werkt op een 18 V-accu.

De accu's van het type DCB180, DCB181, DCB182, DCB183, DCB184 en DCB185 kunnen worden gebruikt. Raadpleeg **Technische gegevens** voor meer informatie.

Aanbevelingen voor opslag

1. De beste plaats om het apparaat op te bergen is koel en droog, uit direct zonlicht en niet in overmatige hitte of koude. Voor optimale accuprestaties en levensduur bergt u accu's op bij kamertemperatuur als deze niet in gebruik zijn.
2. Wanneer u de accu lange tijd opbergt, kunt u deze voor optimale resultaten het beste volledig opgeladen opslaan op een koele, droge plaats buiten de lader.

OPMERKING: Accu's kunnen beter niet volledig ontladen worden opgeslagen. De accu moet voor gebruik weer worden opgeladen.

Labels op de oplader en accu

Behalve de pictogrammen die in deze handleiding worden gebruikt, kunnen de volgende pictogrammen op de labels op de lader en op de accu staan:



Lees gebruiksaanwijzing voor gebruik.



Zie **Technische gegevens** voor de oplaadtijd.



Accu bezig met opladen.



Accu opgeladen.



Accu defect.



Hete/koude accuvertraging.



Niet doorboren met geleidende voorwerpen.



Laad geen beschadigde accu's op.



Niet blootstellen aan water.



Zorg dat defecte snoeren onmiddellijk worden vervangen.



Uitsluitend opladen tussen 4 °C en 40 °C.



Alleen voor gebruik binnenshuis.



Bied de accu als chemisch afval aan en houd rekening met het milieu.

LI-ION



Laad DEWALT-accu's alleen op met de aangewezen DEWALT-laders. Wanneer u andere accu's dan de aangewezen DEWALT-accu's oplaadt met een DEWALT-lader dan kunnen deze barsten of kan dit leiden tot andere gevaarlijke situaties.



Gooi de accu niet in het vuur

Inhoud van de verpakking

De verpakking bevat:

1. Motorhuis van blazer
1. Leiding van blazer
1. Accu
1. Lader
1. Gebruiksaanwijzing

OPMERKING: Bij de N-modellen worden geen accu's en laders geleverd.

- *Controleer of het gereedschap, de onderdelen of accessoires mogelijk zijn beschadigd tijdens het transport.*
- *Neem de tijd om deze handleiding grondig door te lezen en te begrijpen voordat u de apparatuur gebruikt.*

Beschrijving (Afb. 1)



WAARSCHUWING: Pas het gereedschap of een onderdeel ervan nooit aan. Dit kan schade of persoonlijk letsel tot gevolg hebben.

- a. Trekker voor variabele snelheid
- b. Hendel voor snelheidsvergrendeling
- c. Handgreep
- d. Leiding
- e. Accubehuizing
- f. Accu
- g. Accu-ontgrendelknop

GEBRUIKSDOEL

Uw blazer is ontworpen voor professionele veeg- en blaastoepassingen.

GEBRUIK ZE NIET bij natte omstandigheden of in de aanwezigheid van ontvlambare vloeistoffen of gassen.

LAAT GEEN kinderen in contact met het gereedschap komen. Toezicht is vereist als onervaren gebruikers dit gereedschap bedienen.

- Dit product is niet bedoeld voor gebruik door personen (waaronder kinderen) die verminderde fysieke, sensorische of psychische vermogens hebben of die het ontbreekt aan ervaring en/ of kennis of bekwaamheden, als dat niet gebeurt onder toezicht van een persoon die verantwoordelijk is voor hun veiligheid. Kinderen mogen nooit alleen worden gelaten met dit product zodat ze er mee zouden kunnen spelen.

Elektrische veiligheid

De elektrische motor is slechts voor één voltage ontworpen. Controleer altijd of het voltage van de accu overeenkomt met het voltage op het typeplaatje. Zorg er ook voor dat het voltage van uw oplader overeenkomt met dat van uw stroomvoorziening.



Uw DEWALT oplader is dubbel geïsoleerd in overeenstemming met EN60335; daarom is geen aarding nodig.

Als het stroomsnoer is beschadigd, moet het worden vervangen door een speciaal geprepareerd snoer dat leverbaar is via het DEWALT servicecentrum.

Een verlengsnoer gebruiken

U dient geen verlengsnoer te gebruiken, tenzij dit absoluut noodzakelijk is. Gebruik een goedgekeurd verlengsnoer dat geschikt is voor de stroominvoer van uw oplader (zie **Technische gegevens**). De minimale geleidergrootte is 1 mm²; de maximale lengte is 30 m.

Als u een haspel gebruikt, dient u het snoer altijd volledig af te rollen.

MONTAGE EN AANPASSINGEN



WAARSCHUWING: Om het gevaar op ernstig persoonlijk letsel te verminderen, zet u het gereedschap uit en ontkoppelt u de accu, voordat u enige aanpassing maakt of hulpstukken of accessoires verwijdt/installeert. Het onbedoeld opstarten kan letsel veroorzaken.



WAARSCHUWING: gebruik alleen de accusets en laders van DEWALT.

De accu in het gereedschap zetten en uit het gereedschap verwijderen (Afb. 3–4)

OPMERKING: Voor het beste resultaat is het belangrijk dat u de accu (f) volledig oplaadt.

DE ACCU IN DE HANDGREEP VAN HET GEREEDSCHAP INSTALLEREN

1. Breng de accu (f) op één lijn met de rails binnen de accubehuizing van het gereedschap (e).
2. Schuif de accu in de blazer tot deze stevig vastzit in het gereedschap en ga na of u de vergrendeling hebt horen vastklikken.

DE ACCU UIT HET GEREEDSCHAP HALEN

1. Druk op de accu-ontgrendelknop (g) en trek de accu stevig uit de handgreep van het gereedschap.
2. Zet de accu in de lader zoals wordt beschreven in het ladergedeelte van deze handleiding.

VERMOGENMETER (AFB. 5)

Er zijn DEWALT-accu's met een vermogenmeter en deze bestaat uit drie groene LED-lampjes die een aanduiding geven van de hoeveelheid lading die de accu nog heeft.

U kunt de vermogenmeter inschakelen door de knop van de vermogenmeter (h) in te drukken. Een combinatie van de drie groene LED-lampjes gaat branden en dat geeft een aanduiding van de hoeveelheid lading die de accu nog heeft. Wanneer de lading in de accu onder het bruikbare niveau ligt, gaat de vermogenmeter niet branden en moet de accu worden opgeladen.

OPMERKING: De brandstofmeter geeft slechts een indicatie van de hoeveelheid lading die de accu nog heeft. De meter geeft geen aanwijzingen over de functionaliteit van het gereedschap en is onderhevig aan schommelingen afhankelijk van productcomponenten, temperatuur en de toepassing door de eindgebruiker.

Leiding (Afb. 6)



VOORZICHTIG: Verwijder de accu voordat u de leiding (d) aansluit of loskoppelt. De leiding moet vóór gebruik worden aangesloten op de behuizing (i).

- Om de leiding aan te sluiten op de blazer, brengt u de pinnen (j) aan de onderkant van de leiding op één lijn met de inkeping (k) aan de onderkant van de opening van de behuizing. Duw de leiding in de behuizing van de blazer tot de leiding in contact komt met de vergrendeling en u een klik hoort.
- Trek aan de leiding om te controleren of deze stevig vastzit.
- Om de leiding te verwijderen, steekt u een schroevendraaier in de ontgrendelingsopening (l) aan de zijkant van de behuizing. Til het lipje binnenin op en trek de leiding los.

BEDIENING

Instructies voor gebruik



WAARSCHUWING: Houd u altijd aan de veiligheidsinstructies en van toepassing zijnde voorschriften.



WAARSCHUWING: Om het gevaar op ernstig persoonlijk letsel te verminderen, zet u het gereedschap uit en ontkoppelt u de accu, voordat u enige aanpassing maakt of hulpstukken of accessoires verwijdt/installeert. Het onbedoeld opstarten kan letsel veroorzaken.



WAARSCHUWING: Bedien de blazer niet zonder dat de leiding stevig is aangesloten. Reik nooit richting de behuizing via de opening van de leiding.



WAARSCHUWING: Verwijder de accu altijd wanneer:

- u de blazer onbewaakt achterlaat en wanneer u de blazer opslaat.

Juiste positie van de handen (Afb. 8)



WAARSCHUWING: Om het risico op ernstig persoonlijk letsel te verminderen, dient u **ALTIJD** de handen in de juiste positie te hebben, zoals afgebeeld.



WAARSCHUWING: Om het risico op ernstig persoonlijk letsel te verminderen, houdt u het **ALTIJD** stevig vast, anticiperend op een plotseling reactie.

Voor een juiste positie van de handen dient te allen tijde minstens één hand op de handgreep (c) te rusten.

Inschakelen (Afb. 1, 7–8)



VOORZICHTIG: Richt de uitlaatopening van de eenheid niet op uzelf of op omstanders.



VOORZICHTIG: Draag altijd een veiligheidsbril en gehoorbescherming. Draag een filtermasker als er stof vrijkomt tijdens de bediening. Het dragen van handschoenen, een lange broek en goede schoenen wordt sterk aanbevolen. Houd lang haar en losse kleding uit de buurt van openingen en bewegende onderdelen:

Om de blazer in te schakelen, drukt u de trekker voor variabele snelheid (a) in. Laat de trekker los om de blazer uit te zetten.

Om de blazer in ingeschakelde toestand te vergrendelen, trekt u de hendel voor snelheidsvergrendeling (b) naar achteren, zoals getoond in afbeelding 7. De blazer gaat op hogere snelheid draaien naarmate u de hendel verder verplaatst. De hendel voor snelheidsvergrendeling kan ook naar achteren worden getrokken om de blazer in te schakelen zonder eerst de trekkerschakelaar te hoeven indrukken. Om de blazer uit te schakelen wanneer u de hendel voor snelheidsvergrendeling gebruikt, duwt u de hendel richting de voorkant van de blazer.

- Houd de blazer met één hand vast zoals getoond in afbeelding 8 en veeg van links naar rechts met de leiding (d) een aantal centimeters boven de harde ondergrond. Ga langzaam verder en houd de stapel vuil vóór u.

ONDERHOUD

Uw DEWALT gereedschap op stroom is ontworpen om gedurende een lange tijdperiode te functioneren met een minimum aan onderhoud. Het continu naar bevrediging functioneren hangt af van de juiste zorg voor het gereedschap en regelmatig schoonmaken.



WAARSCHUWING: Om het gevaar op ernstig persoonlijk letsel te verminderen, zet u het gereedschap uit en ontkoppelt u de accu, voordat u enige aanpassing maakt of hulpstukken of accessoires verwijdt/installeert. Het onbedoeld opstarten kan letsel veroorzaken.

Aan de lader en de accu kan geen onderhoud worden verricht.



Smering

Uw elektrische gereedschap heeft geen aanvullende smering nodig.



Reiniging



WAARSCHUWING: Blaas vuil en stof uit de hoofdbehuizing met droge lucht, zo vaak u ziet dat vuil zich in en rond

de luchtopeningen ophoopt. Draag goedgekeurde oogbescherming en een goedgekeurd stofmasker als u deze procedure uitvoert.



WAARSCHUWING: Gebruik nooit oplosmiddelen of andere bijtende chemicaliën voor het reinigen van niet-metalen onderdelen van het gereedschap. Deze chemicaliën kunnen het materiaal dat in deze onderdelen is gebruikt verzwakken. Gebruik een doek die uitsluitend met water en milde zeep is bevochtigd. Zorg dat er nooit enige vloeistof in het gereedschap komt; dompel nooit enig onderdeel van het gereedschap in een vloeistof.

hergebruik van gerecycled materiaal helpt milieuvuiling te voorkomen en vermindert de vraag naar grondstoffen.

Plaatselijke bepalingen voorzien mogelijk in de gescheiden inzameling van elektrische producten uit een huishouden, op stedelijke inzamelingspunten of bij de detailhandelaar waar u een nieuw product aanschaft.

DEWALT heeft een faciliteit voor het verzamelen van recycelen van DEWALT producten als ze eenmaal het einde van hun levensduur hebben bereikt. Stuur om van deze service gebruik te maken uw product a.u.b. terug naar iedere erkende reparateur die namens ons de verzameling op zich neemt.

U kunt de locatie van de erkende reparateur die het dichtste bij u in de buurt is opzoeken door contact op te nemen met uw plaatselijke DEWALT kantoor zoals vermeld in deze handleiding. Een lijst van erkende DEWALT reparateurs en volledige details over onze after sales service zijn ook te vinden op internet via: www.2helpU.com.

SCHOONMAAKINSTRUCTIES VOOR DE LADER



WAARSCHUWING: Schokgevaar. Haal de stekker van de lader uit het stopcontact voordat u het apparaat reinigt. Verwijder vuil en vet met een doek of zachte, niet-metalen borstel van de buitenkant van de werklamp/lader. Gebruik geen water of schoonmaakmiddel.



Optionele accessoires



WAARSCHUWING: Aangezien accessoires die niet door DEWALT zijn aangeboden niet met dit product zijn getest, kan het gebruik van dergelijke accessoires met dit gereedschap gevaarlijk zijn. Om het risico op letsel te verminderen dient u uitsluitend door DEWALT aanbevolen accessoires met dit product te gebruiken.

Neem contact op met uw leverancier voor verdere informatie over de geschikte accessoires.

Bescherming van het milieu



Gescheiden afvalinzameling. Dit product mag niet bij het normale huishoudelijke afval worden aangeboden.

Herlaadbare accu

Deze duurzame accu moet herladen worden als hij niet krachtig genoeg blijkt tijdens het uitvoeren van klussen die daarvoor vlot verliepen. Aan het einde van zijn technische levensduur dient u dit werktuig weg te gooien met respect voor het milieu:

- Gebruik de accu helemaal op en verwijder deze vervolgens uit het werktuig.
- Lithium-ion-cellen recyclebaar. Breng ze terug bij uw leverancier of naar het milieupark bij u in de buurt. De ingezamelde accu's zullen worden gerecycled of op juiste wijze tot afval worden verwerkt.

Als u op een dag bemerkt dat uw DEWALT product vervangen dient te worden of dat u er verder geen gebruik meer van maakt, mag u het niet als normaal huishoudelijk afval aanbieden. Bied dit product aan bij de gescheiden afvalinzameling.



Gescheiden inzameling van gebruikte producten of verpakkingen maakt het mogelijk dat materiaal kan worden gerecycled en nogmaals gebruikt. Het

HÅNDHOLDT BLÅSEMASKIN

DCM562

Gratulerer!

Du har valgt et DEWALT-verktøy. Mange års erfaring, grundig produktutvikling og innovasjon gjør DEWALT til en meget pålitelig partner for profesjonelle brukere av elektrisk verktøy.

Tekniske data

		DCM562
Spenning	V_{DC}	18
Type		1
Utgangseffekt	W	270
CFM		400
Km/t		145
Støy		95
Vekt (uten batteripakke)	kg	3,23
Støyverdier og vibrasjonsverdier (triax vektor sum) i henhold til 2006/42/EC, 2004/108/EC, EN60335		
L_{PA} (lydtrykksnivå)	dB(A)	80
L_{WA} (lydeffektnivå)	dB(A)	94
K_{WA} (usikkerhet for det angitte støynivå)	dB(A)	1,17
Verdi vibrasjonsutslipp $a_h =$	m/s^2	1,5
Usikkerhet K =	m/s^2	3

Nivået for vibrasjonsutslipp angitt i dette informasjonsbladet er blitt målt iht. standardiserte tester gitt i EN60745, og kan brukes til å sammenligne ett verktøy med et annet. Det kan brukes til forberedende vurdering av eksponering.



ADVARSEL: Angitt nivå for vibrasjonsutslipp gjelder for hovedbruksområdene for verktøyet. Dersom verktøyet brukes i andre bruksområder, med annet tilbehør eller er dårlig vedlikeholdt, kan vibrasjonsutslippene avvike. Dette kan øke eksponeringsnivået betydelig for hele arbeidsperioden.

En vurdering av nivået for vibrasjonseksponeringen bør også tas med i beregningen når verktøyet er slått av eller når det går uten faktisk å gjøre en jobb. Dette kan redusere eksponeringsnivået betydelig for hele arbeidsperioden.

Sett i verk ekstra sikkerhetstiltak for å beskytte operatoren mot følgene fra vibrasjon, som f.eks.: Holde ved like verktøy og tilbehør, holde hendene varme, organisere arbeidsmønster.

Batteripakke		DCB180	DCB181	DCB182	DCB183	DCB184	DCB185
Batteritype		Li-ion	Li-ion	Li-ion	Li-ion	Li-ion	Li-ion
Spenning	V_{DC}	18	18	18	18	18	18
Kapasitet	A_h	3,0	1,5	4,0	2,0	5,0	1,3
Vekt	kg	0,64	0,35	0,61	0,40	0,62	0,35

Lader	DCB105					
Nettspenning	V_{AC}	230				
Batteritype		18 Li-ion				
Omtrentlig ladetid på batteripakker	min	25 (1,3 Ah)		30 (1,5 Ah)		40 (2,0 Ah)
		55 (3,0 Ah)		70 (4,0 Ah)		90 (5,0 Ah)
Vekt	kg					0,49

Sikringer:

Europa	230V verktøy	10 A, nettspenning
--------	--------------	--------------------

Definisjoner: Retningslinjer for sikkerhet

Definisjonene nedenfor beskriver alvorlighetsnivået de enkelte signalordene er. Les brukerhåndboken og vær spesielt oppmerksom på disse symbolene.



FARE: Angir en eksisterende farlig situasjon som, og hvis den ikke unngås, vil føre til **dødsfall eller alvorlig personskade**.



ADVARSEL: Angir en potensielt farlig situasjon som, og hvis den ikke unngås, kan føre til **dødsfall eller alvorlig personskade**.



FORSIKTIG: Angir en potensielt farlig situasjon som, og hvis den ikke unngås, kan føre til **mindre eller moderat personskade**.

MERK: Angir en arbeidsmåte som ikke er relatert til personskader, men som kan føre til **skader på utstyr hvis den ikke unngås**.



Angir fare for elektrisk støt.



Angir brannfare.

OVERENSSTEMMELSESERKLÆRING MED EU

MASKINDIREKTIVET DIREKTIV FOR UTENDØRS STØY



HÅNDHOLDT BLÅSEMASKIN
DCM562

DEWALT erklærer at de produktene som er beskrevet under **Tekniske data** er i samsvar med: 2006/42/EC, 2004/108/EC EN60335 -1:2012 + A11:2014

2000/14/EC, Blower, vedlegg VI
DEKRA Certification B.V., Utrechtseweg 310,
6802 ED Arnhem, Nederland
ID-nr. for teknisk kontrollorgan: 0344

Nivå av akustisk effekt i henhold til 2000/14/EC (artikkel 13, vedlegg III):
 L_{WA} (målt lydeffekt) 94 dB(A)
Usikkerhet = 1,17 dB(A)
 L_{WA} (garantert lydeffekt) 95 dB(A)

Disse produktene samsvarer også med direktiv 2004/108/EF (frem til 19.04.2016), 2014/30/EF (fra 20.04.2016) og 2011/65/EF. For mer informasjon, vennligst kontakt DEWALT på følgende adresser eller se baksiden av håndboken.

Undertegnede er ansvarlig for sammenstillingen av den tekniske filen og fremsetter denne erklæringen på vegne av DEWALT.

Markus Rompel
Teknisk direktør
DEWALT, Richard-Klinger-Straße 11,
D-65510 Idstein, Tyskland
20.03.2015



ADVARSEL: Les bruksanvisningen slik at skaderisikoen kan reduseres.

Generelle sikkerhetsadvarsler for apparatet



ADVARSEL! Når du bruker nettforsynte/trådløse apparater skal grunnleggende sikkerhetsregler, inkludert følgende, alltid følges for å redusere risikoen for brann, elektrisk støt, personskader og materielle skader.

- Les nøye gjennom denne bruksanvisningen før du bruker apparatet, bli kjent med kontrollene og riktig bruk av apparatet.
- Den tiltenkte bruken er beskrevet i denne bruksanvisningen. Bruk av noe annet tilbehør eller ekstrautstyr, eller å bruke dette apparatet på andre måten enn det som er beskrevet i denne bruksanvisningen, kan medføre risiko for personskade.

Begrepet «apparat» i alle advarslene nedenfor henviser både til apparat drevet av nettstrøm (med ledning) eller batteridrevet (trådløst) apparat.

Ta vare på alle advarsler og instruksjoner for fremtidig referanse.

BRUK AV APPARATET

- Vær alltid forsiktig når du bruker apparatet.
- Hold arbeidsområdet rent og godt opplyst. Rotete eller mørke områder er en invitasjon til ulykker.
- Apparatet skal kun brukes i dagslys eller god kunstig belysning.
- Ikke bruk apparatet i eksplosive omgivelser, slik som i nærheten av antennerlige væsker, gasser eller støv.
- La aldri barn eller personer som ikke kjenner til instruksjonene bruke apparatet. Lokale forskrifter kan begrense alderen på operatøren.

- Ikke la barn eller dyr komme i nærheten av arbeidsområdet eller berøre apparatets strømledning.
- Hold barn, tidskuere og dyr på avstand når et apparat brukes. Distrasjoner kan føre til at du mister kontrollen.
- Apparatet skal ikke brukes som et leketøy.
- Ikke legg apparatet i vann.
- Ikke åpne dekselet. Det er ingen deler av apparatet som brukeren selv kan reparere.
- Der det er aktuelt, hold skjæreverktøy skarpt og rent. Godt vedlikeholdte skjæreverktøy med skarpe skjærekanter setter seg mindre sannsynlig fast og er lettere å kontrollere.
- Ikke bruk apparatet hvis en del er skadet eller defekt.
- Skadede eller defekte deler skal skiftes ut av et autorisert serviceverksted.
- Forsøk aldri å fjerne eller skifte ut noen deler, annet enn de som er spesifisert i denne bruksanvisningen.

PERSONLIG SIKKERHET

- Vær oppmerksom, pass på hva du gjør og bruk sunn fornuft når du bruker et apparat. Ikke bruk et apparat dersom du er trøtt eller er påvirket av narkotika, alkohol eller medikamenter. Ett øyeblikks uoppmerksomhet under bruk av apparatet, kan føre til alvorlig personskade.
- Der det er nødvendig, bruk personlig verneutstyr. Verneutstyr som vernebriller, støvmaske, skliskire vernesko, hjelm eller hørselsvern, brukt under passende forhold, vil redusere personskader.
- Unngå utilsiktet oppstart. Sikre at bryteren er i av-stillingen før du kobler til en strømkilde og/eller en batteripakke og før du plukker opp eller bærer apparatet. Å bære apparater med fingeren på bryteren eller å plugge inn apparater med bryteren på, øker faren for ulykker.
- Ikke strekk deg for langt. Ha godt fotfeste og stå støtt hele tiden. Dette gjør at du har bedre kontroll over apparatet i uventede situasjoner.
- Bruk egnet antrekk. Ikke ha på deg løstsittende klær eller smykker. Hold hår, antrekk og hanser borte fra bevegelige deler. Løstsittende klær, smykker og langt hår kan bli fanget opp av bevegelige deler.

BRUK OG VEDLIKEHOLD AV APPARATET

- Før bruk skal apparatet kontrolleres for skadede eller defekte deler. Kontroller om det er brudd i deler, skader på brytere og andre forhold som kan påvirke driften.
- Ikke bruk apparatet hvis bryteren ikke kan slås av og på. Ethvert apparat som ikke kan kontrolleres med bryteren er farlig og må repareres.
- Koble støpsel fra strømkilden og/eller batteripakken fra apparatet før du foretar eventuelle justeringer, endrer tilbehør eller skal legge apparater til oppbevaring. Slike forebyggende sikkerhetstiltak reduserer risikoen for å starte apparatet ved et uhell.

ELEKTRISK SIKKERHET

- Apparatets støpsler må passe til stikkkontakten. Aldri modifier støpselet på noen måte. Ikke bruk adaptere med jordede apparat. Umodifiserte støpsler og stikkontakter som passer vil redusere risikoen for elektrisk sjokk.
- Ikke utsett apparatet for regn eller våte forhold. Dersom det kommer vann inn i et apparat, vil det øke risikoen for elektrisk støt.
- Ikke misbruk ledningen. Bruk aldri ledningen til å bære, trekke i eller dra ut støpselet til apparatet. Hold ledningen borte fra varme, olje, skarpe kanter eller bevegelige deler. Skadede eller innviklede ledninger øker risikoen for elektrisk sjokk.
- Når du bruker et apparatet utendørs, bruk en skjøteledning som er egnet for utendørs bruk. Bruk av en skjøteledning beregnet for utendørs bruk reduserer risikoen for elektrisk støt.
- Dersom bruk av et apparatet på et fuktig sted er uunngåelig, bruk en strømkilde med jordfeilbryter (RCD). Bruk av jordfeilbryter (RCD) reduserer risikoen for elektrisk sjokk.

ETTER BRUK

- Når det ikke er i bruk, bør apparatet oppbevares på et tørt og godt ventilert sted, utilgjengelig for barn.
- Barn skal ikke ha tilgang til lagrede apparater.
- Når apparatet oppbevares eller transporteres i et kjøretøy, skal det plasseres i bagasjerommet eller sikres slik at det ikke beveger seg ved brå endring av hastighet eller retning.

BRUK OG STELL AV BATTERIVERKTØY

- Skal kun lades opp ved hjelp av batteriladeren spesifisert av produsenten. En lader som passer for en type batteripakke kan føre til risiko for brann dersom den brukes på en annen batteripakke.

- *Bruk kun elektroverktøy med spesifiserte batteripakker. Bruk av andre batteripakker kan føre til risiko for personskade og brann.*
- *Når batteripakken ikke er i bruk, hold den unna metallgjenstander som binderser, mynter, nøkler, spiker, skruer eller andre små metallgjenstander som kan skape en kobling fra én terminal til en annen. Kortslutning av batteripolene mot hverandre kan føre til brannskader eller brann.*
- *Ved feilaktig bruk kan det komme væske ut av batteriet, unngå kontakt med den. Dersom du kommer i kontakt med den, skyll av med vann. Dersom du får væsken i øynene, søk legehjelp. Væske som kommer ut av batteriet kan føre til iritasjon eller branskadener.*

SERVICE

- *La en kvalifisert reparatør, som kun bruker originale reservedeler, utføre service på apparatet. Dette sørger for at apparatets sikkerhet blir ivarettatt.*

Ekstra sikkerhetsregler for blåsemaskiner

Den tiltenkte bruken er beskrevet i denne bruksanvisningen. Bruk av noe annet tilbehør eller ekstrautstyr, eller å bruke dette apparatet på andre måten enn det som er beskrevet i denne bruksanvisningen, kan medføre risiko for personskade og/eller materiell skade.

- *For å beskytte føtter og ben ved bruk av apparatet, skal alltid vernesko og lange bukser brukes.*
- *Slå alltid produktet av, la viften stoppe og ta støpselet ut av stikkontakten når:

 - *Strømkabelen har blitt skadet eller har hengt seg fast i noe.*
 - *Du går fra produktet ubevoktet.*
 - *Produktet blir sjekket, justert på, rengjort eller arbeidet på produktet utføres.*
 - *Apparatet begynner å vibrere unormalt.**
- *Ikke plasser inntaket eller utløpet til feiemaskinen i nærheten av øyne eller ører ved drift. Blås aldri rusk i retning av tilskuere.*
- *Ikke bruk i regn eller la det ligge utendørs mens det regner.*
- *Ikke kryss grusveier eller -stier mens produktet er slått på og står i blåsemodus. Gå, aldri løp.*
- *Ikke sett enheten ned på grus mens den er slått på.*

- *Sikre alltid godt fotfeste, spesielt i bakker. Ikke strekk deg for mye og hold balansen til enhver tid.*
- *Ikke plasser gjenstander inn i åpningene. Bruk aldri hvis åpningene er blokkerte – holde dem frie for hår, lo, støv og annet som kan redusere luftstrømmen.*



ADVARSEL: Bruk alltid produktet på den måten som er beskrevet i denne bruksanvisningen. Produktet er utformet for å brukes i stående stilling og hvis det brukes på annen måte, kan det føre til personskade. Bruk aldri produktet mens det ligger på siden eller opp ned.

- *Operatøren eller brukeren er ansvarlig for ulykker eller farer som oppstår for andre personer eller deres eiendom.*
- *Ikke bær apparatet etter kabelen.*
- *Hold alltid kabelen bak deg og borte fra apparatet.*



ADVARSEL: Hvis en ledning blir skadet under bruk, skal strømledningen umiddelbart kobles fra strømmettet. Ikke ta på strømledningen før du kobler fra strømforsyningen.

- *Ikke bruk løsemidler eller rengjøringsmidler til å rengjøre produktet. Bruk en butt skrape til å fjerne gress og smuss.*
- *Reserve-vifter er tilgjengelige hos et DEWALT-serviceverksted. Brukes på reservedeler og tilbehør som er anbefalt av DEWALT.*
- *Hold alle muttere og skruer stramme for å sikre at apparatet er i forsvarlig, fungerende tilstand.*

ANDRES SIKKERHET

Apparatet skal kun brukes med strømforsyningen som følger med apparatet

- *Dette apparatet er ikke ment for bruk av personer (inkludert barn) med redusert fysiske, sensoriske eller mentale evner, eller mangel på erfaring og kunnskap, med mindre de får tilsyn eller har blitt opplært i bruk av apparatet av en person ansvarlig for deres sikkerhet.*
- *Barn må holdes under oppsyn, sørg for at de ikke leker med apparatet.*

Restrisikoer.

Ekstra restrisiko kan oppstå ved bruk av verktøyet og er kanskje ikke inkludert i de vedlagte sikkerhetsadvarslene. Disse risikoene kan oppstå fra misbruk, langvarig bruk osv.

Selv ved anvendelsen av de relevante sikkerhetsreglene og bruk av sikkerhetsinnretningene, kan visse restrisikoer ikke unngås. Disse inkluderer:

- Skader som oppstår ved berøring av roterende/ bevegelige deler.
- Skader som oppstår ved utskifting av deler, kniver eller tilbehør.
- Skader som oppstår ved langvarig bruk av et verktøy. Sørg for å ta regelmessige pauser når du bruker verktøyet i lengre perioder.
- Hørselskader.
- Helsefarer som oppstår ved å puste inn støv som utvikles når du bruker verktøyet (eksempel: arbeid med tre, spesielt eik, bok og MDF).

Merking på verktøyet

Følgende piktogrammer vises på verktøyet:



Les instruksjonshåndboken for bruk.



Bruk hørselvern.



Bruk vernebriller.



Ikke utsett verktøyet for regn eller høy fuktighet eller la det ligge utendørs mens det regner.



Skru verktøyet av. Ta batteriet ut av verktøyet før du utfører noe vedlikehold på verktøyet.



Hold mennesker og dyr minst 6 m unna arbeidsområdet.



Hold tilskuere unna.



Direktiv 2000/14/EC garantert lydeffekt.

DATOKODE PLASSERING (FIG. 9)

Datokoden (m), som også inkluderer produksjonsåret, er trykket på huset.

Eksempel:

2015 XX XX

Produksjonsår

Viktige sikkerhetsinstruksjoner for alle batteriladere

TA VARE PÅ DENNE BRUKSANVISNINGEN:

Denne bruksanvisningen inneholder viktige sikkerhets- og bruksanvisninger for kompatible batteriladere (se **Tekniske data**).

- Før du bruker laderen les alle instruksjoner og advarsels-merker på laderen, batteripakken og produktet som bruker batteripakken.



ADVARSEL: Fare for støt. Ikke la væske komme inn i laderen. Det kan resultere i elektrisk støt.



ADVARSEL: Vi anbefaler bruk av en jordfeilsikring med en nominell strømverdi på 30mA eller mindre.



FORSIKTIG: Fare for brannskader. For å redusere faren for skader, lad kun DEWALT oppladbare batterier. Andre type batterier kan sprekke og forårsake personskader og materielle skader.



FORSIKTIG: Barn må holdes under oppsyn, sørg for at de ikke leker med apparatet.

MERK: Under visse forhold, med laderen plagget inn i strømforsyningen, kan de eksponerte kontaktene inni laderen kortsluttet av fremmedlegemer. Fremmedlegemer som kan lede strøm, inkludert ,men ikke begrenset til stålull, aluminiumsfolie eller annen ansamling av metalliske partikler, må holdes unna åpningene i laderen. Kople alltid laderen fra strømtilførselen når det ikke er en batteripakk i hulrommet. Kople fra laderen før rengjøring.

- **IKKE forsøk å lade batteripakken med andre ladere enn de som er nevnt i denne manualen.** Laderen og batteripakken er spesielt designet for å jobbe sammen.
- **Disse ladere er ikke ment for annen bruk enn lading av DEWALT oppladbare batterier.** Annen bruk kan resultere i brannfare og/eller elektrisk støt.
- **Ikke utsett laderen for regn eller snø.**
- **Dra i kontakten og ikke ledningen når du kople laderen fra strømmen.** Dette reduserer faren for skade på kontakten og ledningen.
- **Påse at ledningen er plassert slik at den ikke trækkes på, snubles i, eller på annen måte utsettes for skade eller påkjenning.**
- **Ikke bruk skjøteledning med mindre det er helt nødvendig.** Bruk av feil skjøteledning kan resultere i brannfare og/eller elektrisk støt.

- **Ikke plasser noe oppå laderen og ikke plasser laderen på en myk overflate som kan blokkere ventilasjonsslissene og resultere i for høy innvendig temperatur.** Plasser laderen et sted unna varmekilder. Laderen ventileres gjennom slisser i toppen og bunnen av huset.
- **Ikke bruk lader med skadet ledning eller kontakt**—bytt dem ut med en gang.
- **Ikke bruk laderen dersom den har fått et slag, er mistet i gulvet eller skadet på annen måte.** Lever den på et autorisert serviceverksted.
- **Ikke ta laderen fra hverandre; lever den på et autorisert serviceverksted når service eller reparasjon trenges.** Å sette den sammen feil kan resultere i elektrisk støt eller brann.
- Dersom ledningen er skadet må den byttes ut med en gang av produsenten, dens serviceagent eller lignende kvalifisert person for å unngå farer.
- **Kople laderen fra strømtilførselen før du begynner med rengjøring. Dette reduserer faren for elektrisk støt.** Fjerning av batteripakken reduserer ikke denne faren.
- **ALDRI forsøk på kople 2 ladere sammen.**
- **Laderen er designet for å bruke standard 230V elektrisk strøm. Ikke forsøk å bruke den på annen spenning.** Dette gjelder ikke billaderen.

TA VARE PÅ DENNE BRUKSANVISNINGEN

Ladere

Laderne av typen DCB105 godtar 18 V Li-ion DCB180, DCB181, DCB182, DCB183, DCB184 og DCB185 batteripakker.

DEWALT-ladere trenger ingen justeringer, og er utformet for å være så enkle som mulig å bruke.



Ladeprosedyre (Fig. 2)

1. Plugg laderen inn i en passende stikkontakt før du setter inn batteripakken.
2. Sett inn batteripakken (f) i laderen. Den røde (lade)-lyset vil blinke kontinuerlig og indikere at ladeprosessen har startet.
3. Når ladingen er ferdig, indikeres dette ved at det røde lyset står på kontinuerlig. Pakken er fullt ladet, og kan brukes nå eller bli igjen i laderen.

MERK: For å sikre maksimum ytelse og levetid på litium-ion batterier, lad batteriet helt opp før første gangs bruk.

Ladeprosess

Se tabellen under for batteripakkens ladetilstand.

Ladeindikatorer: DCB105	
 lading	— — — —
 fulladet	————
 varm/kald ladeforsinkelse	— • — • — •
 bytt ut batteripakken	• • • • • • • •

Kompatible ladere vil ikke lade en defekt batteripakke. Laderen vil indikere feilaktig batteripakke ved at den ikke lyser, eller ved å indikere blinkemønster for problem pakke eller lader.

MERK: Dette kan også tyde på et problem med laderen.

Dersom laderen indikerer et problem, ta med lader og batteripakke til et servicesenter for testing.

VENTETID FOR VARM/KALD PAKKE

Dersom laderen detekterer et batteri som er for varmt eller for kaldt, vil den automatisk starte en "varm/kald pakke forsinkelse", og venter med å lade til batteriet har passende temperatur. Laderen vil deretter automatisk skifte til lademodus for pakken. Denne funksjonen sikrer maksimal levetid på batteriet.

En kald batteripakke vil lade med omtrent halve hastighetene av en varm batteripakke. Batteripakken vil lade langsommere gjennom hele ladesyklusen, og vil ikke gå tilbake til maksimal ladehastighet selv om batteriet blir varmt.

KUN LITUM-ION BATTERIPAKKER

XR Li-ione verktøy er designet med et elektronisk beskyttelsessystem som vil beskytte batteriet mot overlading, overoppvarming eller dyp utlading.

Verktøyet vil automatisk slå seg av dersom beskyttelsessystemet aktiveres (Electronic Protection System). Dersom det skjer, sett litium-ion batteriet på laderen til det er helt oppladet igjen.

Viktige sikkerhetsinstruksjoner for alle batteripakker

Sørg for å inkludere katalognummer og spenning når du bestiller nye batteripakker.

Batteriet kommer ikke fullstendig ladet ut av pakningen. Les sikkerhetsinstruksjonene under før du bruker batteripakken og laderen. Følg deretter ladeprosedyrene som er beskrevet.

LES ALLE INSTRUKSJONER

- **Ikke lad eller bruk batteriet i eksplosive omgivelser, slik som i nærheten av**

antennelige væsker, gasser eller støv.
Innsetting eller uttak av batteriet kan antenne støvet eller gassen.

- **Tving aldri batteripakken inn i laderen. Ikke modifier batteripakken på noen måte for å passe inn i en ikke-kompatibel lader idet batteripakken kan sprekke og forårsake alvorlig personskade.**
- Lad batteripakkene kun i DEWALT ladere.
- **IKKE sprut på eller senke ned i vann eller andre væsker.**
- **Ikke lagre eller bruk verktøyet eller batteripakken på steder der temperaturen kan nå eller overstige 40 °C (105 °F) (som utenfor skur eller metallbygg på sommeren).**



ADVARSEL: Forsøk aldri å åpne batteripakken av noen årsak. Ikke sett i laderen dersom batteripakkens ytre er sprukket eller skadet. Ikke knus, slipp i gulvet eller skad batteripakken. Ikke bruk en batteripakke eller lader som har fått et slag, er mistet i gulvet, påkjørt eller skadet på annen måte (f.eks. gjennomboret av en spiker, slått med hammer, tråkket på). Det kan resultere i elektrisk støt. Skadede batteripakker skal leveres til servicesenteret for gjenvinning.



FORSIKTIG: Når det ikke er i bruk plasser verktøyet på siden på en stabil overflate der det ikke skaper fare for snubling eller fall. Noen verktøy med store batteripakker kan stå på batteripakken, men kan lettes slås overende.



ADVARSEL: Fare for brannskader. Batterivæsken kan antennes hvis den utsettes for gnister eller flammer.

Transport

DEWALT batterier samsvarer med alle aktuelle shipping-forskrifter som angitt av bransjen og lovregler, inkludert UN Recommendations on the Transport of Dangerous Goods; International Air Transport Association (IATA) Dangerous Goods Regulations, International Maritime Dangerous Goods (IMDG) Regulations, og European Agreement Concerning The International Carriage of Dangerous Goods by Road (ADR). Litium-ion celler og batterier er testet i henhold til avsnitt 38.3 i "UN Recommendations on the Transport of Dangerous Goods Manual of Tests and Criteria".

I de fleste tilfeller vil transport av en DEWALT batteripakke være unntatt fra klassifisering som et fullt regulert Klasse 9 farlige materiale. Generelt er det to tilfeller som krever transport i henhold til Klasse 9:

1. Lufttransport av mer enn to DEWALT litium-ion batteripakker dersom pakken kun inneholder batteripakker (ingen verktøy).
2. Transport av et litium-ion batteri med nominell energi over 100 Watt timer (Wh). Alle litium-ion batterier har energimerking Watt timer angitt på pakken.

Uansett om en transport regnes som unntatt eller fullt regulert, er det senderens ansvar å sjekke de gjeldende reglene for pakking, etiketter/merking og dokumentasjon.

Transport av batterier kan kanskje føre til brann dersom batteripolene utilsiktet kommer i kontakt med elektrisk ledende materialer. Ved transport av batterier, pass på at batteripolene er beskyttet og godt isolerte fra materialer som kan komme i kontakt og føre til kortslutning.

Informasjonen i dette avsnittet av manualen er gitt i god tro og ansett som nøyaktig på tidspunktet dokumentet ble opprettet. Men det gis ingen garanti, hverken eksplisitt eller implisitt. Det er kjøperens ansvar å sikre at aktivitetene samsvarer med de gjeldende retningslinjer.

Batteripakke

BATTERITYPE

DCM562 bruker en 18 volts batteripakke.

Batteripakkene DCB180, DCB181, DCB182, DCB183, DCB184 eller DCB185 kan brukes. Se **tekniske data** for mer informasjon.

SPESIELLE SIKKERHETSINSTRUKSJONER FOR LITUM-ION (LI-ION)

- **Ikke brenn batteripakken selv om den er alvorlig skadet eller fullstendig utslitt.** Batteripakken kan eksplodere i en brann. Giftige gasser og materialer oppstår når man brenner litium-ion-batteripakker.
- **Hvis batteriets innhold kommer i kontakt med huden, vasker du området med mild såpe og vann.** Hvis du får batterivæske på øyet, skyller du det åpne øyet i 15 minutter eller til irritasjonen gir seg. I tilfelle det trengs medisinsk tilsyn, er batteriets elektrolytt sammensatt av en blanding av organiske karbonater og litium-salter.
- **Innholdet i åpne battericeller kan forårsake irritasjon av luftveiene.** Skaft frisk luft. Søkk medisinsk ettersyn hvis symptomene vedvarer.

Anbefalinger for lagring

1. Den ideelle lagringsplassen er kjølig og tørr og ikke utsatt for direkte solskinn samt for sterk varme eller kulde. For optimal batteriytelse og levetid bør batteripakker lagres i romtemperatur når de ikke er i bruk.
2. For lang tids lagring, anbefales det for optimalt resultat å lagre en fullt ladet batteripakke på et kjølig og tørt sted uttatt av laderen.

MERK: Batteripakker bør ikke lagres fullt utladet. Batteripakken må lades opp igjen før bruk.

Merking på laderen og batteripakken

I tillegg til piktogrammene som er brukt i denne manualen, kan etikettene på laderen og batteripakken vise følgende piktogrammer:



Les instruksjonshåndboken før bruk.



Se **Tekniske data** for ladetid.



Batteriet lader.



Batteriet ladet.



Batteri defekt.



Forsinkelse ved varm/kald pakke.



Ikke undersøke med strømførende gjenstander.



Ikke lad skadede batteripakker.



Ikke utsett for vann.



Få byttet defekte ledninger omgående.



Lades kun mellom 4 °C og 40 °C.



Kun for innendørs bruk.



Deponer batteripakken på miljøvennlig vis.

LI-ION



Lad kun DEWALT batteripakker med de angitte DEWALT laderne. Lading av andre batteripakker enn de angitte DEWALT batteriene med en DEWALT lader kan føre til at de sprekker eller til andre farlige situasjoner.



Ikke brenn batteripakken.

Pakkens innhold

Pakken inneholder:

- 1 Blåsemaskinens motorhus
- 1 Blåsemaskinens rør
- 1 Batteri
- 1 Lader
- 1 Bruksanvisning

MERK: Batteripakker og ladere er ikke inkludert i N-modeller.

- Se etter skader på verktøyet, deler eller tilbehør som kan ha oppstått under transport.
- Ta deg tid til å lese grundig gjennom og forstå denne håndboken før bruk.

Beskrivelse (fig. 1)



ADVARSEL: Aldri modifier elektroverktøyet eller noen del av det. Dette kan føre til materiell- eller personskader.

- a. Bryter for variabel hastighet
- b. Spake for hastighetslås
- c. Håndtak
- d. Rør
- e. Batterihus
- f. Batteripakke
- g. Festeknapp for batteriet

TILTENKT BRUK

Blåsemaskinen er utformet for profesjonell feing og blåsing.

IKKE bruk når det er vått eller i nærheten av antennelige væsker eller gasser.

IKKE la barn komme i kontakt med verktøyet. Uerfarne operatører trenger tilsyn når de bruker dette verktøyet.

- Dette apparatet er ikke ment for bruk av personer (inkludert barn) med reduserte fysiske, sensoriske eller mentale evner, eller mangel på erfaring og kunnskap, med mindre de får tilsyn

av en person ansvarlig for deres sikkerhet. Barn skal aldri forlates alene med dette produktet.

Elektrisk sikkerhet

Den elektriske motoren er blitt konstruert for kun én spenning. Alltid kontroller at spenningen til batteripakken samsvarer med spenningen på merkeskiltet. Sørg også for at spenningen på laderen samsvarer med spenningen på strømmettet.



Din DEWALT-lader er dobbeltisolert i samsvar med EN60335; det trengs derfor ikke noen jordledning.

Dersom tilførselsledningen er skadet, må den byttes i en spesialledning som fås via DEWALT-serviceorganisasjon.

Bruk av skjøteledning

Skjøteledning bør ikke brukes hvis det ikke er absolutt nødvendig. Bruk en godkjent skjøteledning som egner seg for kraftforsyningen til din lader (se **Tekniske data**). Minimum størrelse på lederen er 1 mm²; maksimum lengde er 30 m.

Alltid vikle ut kabelen fullstendig når du bruker en kabeltrommel.

MONTERING OG JUSTERING



ADVARSEL: For å redusere risikoen for alvorlig personskade, slå av verktøyet og koble fra batteripakken før du foretar eventuelle justeringer eller fjerner/installerer tilleggsutstyr eller tilbehør. En utilsiktet oppstart kan føre til personskader.



ADVARSEL: Bruk kun batteripakker og ladere fra DEWALT.

Sette inn og ta av batteripakke på verktøyet (Fig. 3–4)

MERK: For best resultat, pass på at batteripakken (f) er helt oppladet før bruk.

FOR Å INSTALLER BATTERIPAKKEN I VERKTØYETS HÅNDTAK

1. Juster batteripakken (f) slik at den er på linje med skinnene inne i verktøyets batterirom (e).
2. Skyv den inn i blåsemaskinen, til batteripakken er godt festet i verktøyet og sørg for at du hører at den klikker seg på plass.

FOR Å FJERNE BATTERIPAKKEN FRA VERKTØYET

1. Trykk batteriets festeknapp (g) og trekk batteriet bestemt ut av håndtaket.

2. Sett batteripakken i laderen som beskrevet i laderavsnittet i denne manualen.

LADEINDIKATOR BATTERIPAKKER (FIG. 5)

Noen DEWALT batteripakker inkluderer en ladeindikator som består av tre grønne LED som indikerer hvor mye lading som er igjen i batteripakken.

For å aktivere ladeindikatoren, trykk og hold indikatorknappen (h). En kombinasjon av tre grønne LED-lys vil lyse og vise gjenværende lading. Dersom gjenværende lading av batteriet er under brukbar grense, vil ingen lys tennes og batteriet må lades opp.

MERK: Ladeindikatoren er bare en indikasjon av gjenværende lading i batteripakken. Den gir ingen indikasjon på om verktøyet fortsatt kan brukes, og kan variere med produktkomponentene, temperatur og brukerens bruksområde.

Montering av røret (fig. 6)



FORSIKTIG: Kontroller at batteriet er fjernet før montering eller demontering av røret (d). Røret må være festet til huset (i) før bruk.

- For å feste røret til blåsemaskinen, sett pinnene (j), som er på bunnen av røret, på linje med hakket (k) på undersiden av husets åpning. Skyv røret inn i blåsemaskinens hus til røret er låst fast og et klikk høres.
- Trekk i røret for å sikre at det sitter godt fast.
- For å fjerne røret, sett en skrutrekker inn i låsehullet (l) på siden av huset. Løft klaffen inne og trekk røret ut.

BRUK

Bruksanvisning



ADVARSEL: Ta alltid hensyn til sikkerhetsinstruksjonene og gjeldende forskrifter.



ADVARSEL: For å redusere risikoen for alvorlig personskade, slå av verktøyet og koble fra batteripakken før du foretar eventuelle justeringer eller fjerner/installerer tilleggsutstyr eller tilbehør. En utilsiktet oppstart kan føre til personskader.



ADVARSEL: Ikke bruk blåsemaskinen uten at røret er på plass. Ta aldri hånden inni røret for å nå huset.



ADVARSEL: Ta alltid ut batteriet når:
• Du forlater blåsemaskinen uten tilsyn og ved oppbevaring.

Korrekt plassering av hendene (fig. 8)



ADVARSEL: For å redusere faren for alvorlig personskade, skal man **ALLTID** ha hendene i korrekt posisjon, som vist.



ADVARSEL: For å redusere faren for personskade, skal man **ALLTID** holde godt fast, for å være forberedt på en plutselig reaksjon.

Korrekt plassering av hendene krever minst én hånd på håndtaket (c) til enhver tid.

Slå på maskinen (fig. 1, 7–8)



FORSIKTIG: Ikke rett enhetens utløp mot deg selv eller andre.



FORSIKTIG: Bruk alltid vernebriller og hørselsvern. Bruk en filtermaske hvis operasjonen er støvete. Bruk av hansker, lange bukser og godt fottey anbefales. Hold langt hår og løstsittende klær unna åpninger og bevegelige deler.

For å slå blåsemaskinen på, trykk inn bryteren for variabel hastighet (a). Slipp bryteren for å slå blåsemaskinen av.

For å holde blåsemaskinen gående, trekk bakover spaken for hastighetslås (b), som vist i figur 7. Blåsemaskinen kjører på høyere hastigheter etterhvert som spaken flyttes videre. Spaken for hastighetslås kan også trekkes bakover for å starte blåsemaskinen uten å først trykke ned bryteren.

For å slå blåsemaskinen av når du bruker spaken for hastighetslås, skyves spaken mot fronten av blåsemaskinen.

- Hold blåsemaskinen med én hånd som vist i figur 8 og fei fra side til side med røret (d) flere centimeter over den harde overflaten. Fortsett sakte mens du holder den oppsamlede haugen rusk foran deg.

VEDLIKEHOLD

Ditt DEWALT elektriske verktøy er designet for å virke over en lang tidsperiode med et minimum av vedlikehold. Kontinuerlig tilfredsstillende drift avhenger av tilfredsstillende stell av verktøyet og regelmessig renhold.



ADVARSEL: For å redusere risikoen for alvorlig personskade, slå av verktøyet og koble fra batteripakken før du foretar eventuelle justeringer eller fjerner/installerer tilleggsutstyr eller tilbehør. En utilsiktet oppstart kan føre til personskader.

Laderen og batteripakken er vedlikeholdsfrie.



Smøring

Ditt elektriske verktøy trenger ikke ekstra smøring.



Rengjøring



ADVARSEL: Blås skitt og støv ut av hovedkabinettet med tørr luft når skitt samles inne i og rundt luftåpningene. Bruk godkjent øyebeskyttelse og godkjent støvmaske når du utfører denne prosedyren.



ADVARSEL: Aldri bruk løsemidler eller sterke kjemikalier for å rengjøre ikke-metalliske deler av verktøyet. Disse kjemikaliene kan svekke materialene som brukes i disse delene. Bruk en klut som bare er fuktet med vann og mild såpe. Aldri la noen væske trenge inn i verktøyet; aldri dypp noen del av verktøyet i en væske.

RENGJØRINGSINSTRUKSJONER FOR LADER



ADVARSEL: Fare for elektrisk støt. Frakople laderen fra vekselstrømkontakten før rengjøring. Smuss og fett kan fjernes fra eksteriøret av laderen ved bruk av en klut eller myk ikke-metallisk børste. Ikke bruk vann eller andre rengjøringsmidler.

Tilleggsutstyr



ADVARSEL: Bruk av annet tilleggsutstyr enn det som tilbys av DEWALT kan være farlig, ettersom dette ikke er testet sammen med dette verktøyet. For å redusere faren for skader, bør kun tilleggsutstyr som er anbefalt av DEWALT brukes sammen med dette produktet.

Ta kontakt med din forhandler for ytterligere informasjon om egnet ekstrautstyr.

Beskyttelse av miljøet



Separat innsamling. Dette produktet må ikke kastes sammen med vanlig husholdningsavfall.

Dersom du en dag skulle finne ut at ditt DEWALT produkt må erstattes, eller dersom det ikke lenger trenges av deg, skal det ikke kastes sammen med husholdningsavfallet. Gjør dette produktet tilgjengelig for separat innsamling.



Separat innsamling av brukte produkter og innpakning gjør at materialene kan resirkuleres og brukes om igjen. Gjenbruk av resirkulert materiale hjelper til med å hindre miljøforurensing og reduserer etterspørselen etter råmateriale.

Lokale forskrifter kan ha separat innsamling av elektriske produkter fra husholdningen ved kommunale søppelfyllinger eller hos forhandleren der du kjøper et nytt produkt.

DEWALT har en ordning for å samle inn og resirkulere DEWALT produkter når de har nådd slutten på livsløpet. For å benytte deg av denne tjenesten, vennligst returner produktet til en autorisert reparatør som vil samle dem inn på vegne av oss.

Du kan finne nærmeste autoriserte reparatør ved å ta kontakt med dit lokale DEWALT-kontor på den adressen som du finner i denne brukerhåndboken. Alternativt er en liste over autoriserte DEWALT-reparatører og alle detaljer om service etter salg og kontakter tilgjengelig på Internett på:

www.2helpU.com.



Oppladbar batteripakke

Denne langtids batteripakken må lades på nytt når den ikke lenger produserer nok strøm til jobber som enkelt kunne utføres tidligere. Ta hensyn til miljøet når batteripakken må kasseres:

- Lad batteripakken helt ut, og ta den ut av verktøyet.
- Litium-ion celler kan gjenbrukes. Lever dem til forhandleren eller en lokal gjenbruksstasjon. De innleverte batteripakkene vil gjenbrukes eller avfallsbehandles korrekt.

SOPRADOR MANUAL

DCM562

Gratulerer!

Du har valgt et DEWALT-verktøy. Mange års erfaring, grundig produktutvikling og innovasjon gjør DEWALT til en meget pålitelig partner for profesjonelle brukere av elektrisk verktøy.

Dados técnicos

		DCM562
Voltagem	V_{cc}	18
Tipo		1
Potência	W	270
CFM		400
Km/H		145
Ruído		95
Peso (sem bateria)	kg	3,23

Valores de ruído e vibração (valores totais de vibração) de acordo com a 2006/42/CE, 2004/108/CE, EN60335

L_{PA} (nível de emissão de pressão sonora)	dB(A)	80
L_{WA} (nível de potência acústica)	dB(A)	94
K_{WA} (variabilidade do nível acústico indicado)	dB(A)	1,17
Valor de emissão de vibrações $a_h =$	m/s^2	1,5
K de variabilidade =	m/s^2	3

Nivået for vibrasjonsutslipp angitt i dette informasjonsbladet er blitt målt iht. standardiserte tester gitt i EN60745, og kan brukes til å sammenligne ett verktøy med et annet. Det kan brukes til forberedende vurdering av eksponering.



ADVARSEL: angitt nivå for vibrasjonsutslipp gjelder for hovedbruksområdene for verktøyet. Dersom verktøyet brukes i andre bruksområder, med annet tilbehør eller er dårlig vedlikeholdt, kan vibrasjonsutslippene avvike. Dette kan øke eksponeringsnivået betydelig for hele arbeidsperioden.

En vurdering av nivået for vibrasjonseksponeringen bør også tas med i beregningen når verktøyet er slått av eller når det går uten faktisk å gjøre en jobb. Dette kan redusere eksponeringsnivået betydelig for hele arbeidsperioden.

Sett i verk ekstra sikkerhetstiltak for å beskytte operatøren mot følgene fra vibrasjon, som f.eks.: holde ved like verktøy og tilbehør, holde hendene varme, organisere arbeidsmønster.

Bateria	DCB180	DCB181	DCB182	DCB183	DCB184	DCB185
Tipo de batería	lões de lítio	lões de lítio	lões de lítio	lões de lítio	lões de lítio	lões de lítio
Voltagem	V_{cc} 18	18	18	18	18	18
Capacidade	A_h 3,0	1,5	4,0	2,0	5,0	1,3
Peso	kg 0,64	0,35	0,61	0,40	0,62	0,35

Carregador	DCB105					
Voltagem da rede eléctrica	V_{ca}	230				
Tipo de batería	18 lões de lítio					
Tempo de carga aprox. das baterias	min	25 (1,3 Ah)	30 (1,5 Ah)		40 (2,0 Ah)	
		55 (3,0 Ah)	70 (4,0 Ah)		90 (5,0 Ah)	
Peso	kg	0,49				

Fusíveis:

Europa	Ferramentas de 230 V	10 amperes, alimentação de rede
--------	----------------------	---------------------------------

Definições: directrizes de Segurança

As definições abaixo apresentadas descrevem o grau de gravidade correspondente a cada palavra de advertência. Leia cuidadosamente o manual e preste atenção a estes símbolos.



PERIGO: indica uma situação iminente e perigosa que, se não for evitada, **irá** resultar em **morte ou lesões graves**.



ATENÇÃO: indica uma situação potencialmente perigosa que, se não for evitada, **poderá** resultar em **morte ou lesões graves**.



CUIDADO: indica uma situação potencialmente perigosa que, se não for evitada, **poderá** resultar em lesões **ligeiras ou moderadas**.

AVISO: indica uma prática (não relacionada com ferimentos) que, se não for evitada, **poderá** resultar em danos materiais.



Indica risco de choque eléctrico.



Indica risco de incêndio.

Declaração de conformidade da CE DIRECTIVA RELATIVA ÀS MÁQUINAS DIRECTIVA RELATIVA AO RUÍDO EXTERNO



SOPRADOR MANUAL DCM562

A DEWALT declara que os produtos descritos em **Dados técnicos** se encontram em conformidade com as seguintes normas e directivas: 2006/42/CE, 2004/108/CE EN60335 -1:2012 + A11:2014 2000/14/CE, Soprador, Anexo VI DEKRA Certification B.V., Utrechtseweg 310, 6802 ED Arnhem, Países Baixos N.º de ID do Organismo Notificado: 0344

Nível de potência acústica de acordo com a 2000/14/CE (Artigo 13.º, Anexo III):

L_{WA} (potência acústica calculada) 94 dB(A)
Variabilidade = 1,17 dB(A)

L_{WA} (potência acústica garantida) 95 dB(A)

Estes equipamentos também estão em conformidade com a Directiva 2004/108/CE (até 19.04.2016), 2014/30/UE (a partir de 20.04.2016) e a 2011/65/UE. Para obter mais informações, contacte a DEWALT através da morada indicada em seguida ou consulte o verso do manual.

O abaixo assinado é responsável pela compilação do ficheiro técnico e faz esta declaração em nome da DEWALT.

Markus Rompel
Director de Engenharia
DEWALT, Richard-Klinger-Strasse 11,
D-65510, Idstein, Alemanha
20.03.2015



ATENÇÃO: para reduzir o risco de ferimentos, leia o manual de instruções.

Avisos de segurança gerais relativos a aparelhos



ATENÇÃO! Quando utilizar aparelhos sem fios/ligados à corrente, as precauções básicas de segurança, incluindo as seguintes, devem ser sempre seguidas de modo a reduzir os riscos de incêndio, choques eléctricos, ferimentos pessoais e danos materiais.

- Leia todo o manual com atenção antes de utilizar o aparelho, familiarize-se com os controlos e a utilização correcta do aparelho.
- A utilização adequada é descrita neste manual. O uso de qualquer acessório ou o desempenho de qualquer operação com este aparelho, que não seja o recomendado neste manual de instruções pode constituir um risco em termos de ferimentos.

O termo "aparelho" em todos os avisos listados abaixo refere-se ao seu aparelho alimentado pela rede eléctrica (com fios) ou ao aparelho alimentado por bateria (sem fios).

Guarde todos os avisos e instruções para futura referência.

UTILIZAR O SEU APARELHO

- Tome sempre cuidado quando utilizar o aparelho.
- Mantenha a área de trabalho limpa e bem iluminada. As áreas desorganizadas ou escuras são propensas a acidentes.
- Apenas utilize o aparelho à luz do dia ou com uma boa luz artificial.
- Não utilize o seu aparelho em ambientes explosivos, como, por exemplo, na presença de líquidos, gases ou poeiras inflamáveis.

- *Nunca permita que crianças ou pessoas não familiarizadas com as instruções utilizem o aparelho, os regulamentos locais podem restringir a idade do operador.*
- *Não permita que crianças ou animais se aproximem da área de trabalho ou toquem no cabo de alimentação do aparelho.*
- *Mantenha as crianças, as pessoas que se encontrem nas proximidades e os animais afastados enquanto utiliza um aparelho. As distrações podem levar à perda do controlo da ferramenta.*
- *O aparelho não deve ser utilizado como um brinquedo.*
- *Não coloque o aparelho dentro de água.*
- *Não abra a caixa do corpo. O aparelho não possui peças que possam ser reparadas a nível interno.*

SEGURANÇA PESSOAL

- *Mantenha-se alerta, preste atenção ao que está a fazer e faça uso de bom senso ao utilizar um aparelho. Não utilize um aparelho quando estiver cansado ou sob o efeito de drogas, álcool ou medicamentos. Um momento de distração durante a utilização de um aparelho poderá resultar em ferimentos graves.*
- *Se necessário, use equipamento de protecção pessoal. O equipamento de protecção, como, por exemplo, protecção ocular, máscara contra o pó, sapatos de segurança antiderrapantes, um capacete de segurança ou uma protecção auditiva, usado nas condições apropriadas, reduz o risco de ferimentos.*
- *Evite accionamentos acidentais. Certifique-se de que o interruptor está na posição de desligado antes de ligar à tomada de electricidade e/ou inserir a bateria, ou antes de pegar ou transportar o aparelho. Se mantiver o dedo sobre o interruptor ao transportar aparelhos ou se os ligar à fonte de alimentação com o interruptor ligado, poderá originar acidentes.*
- *Não se estique demasiado ao trabalhar com a ferramenta. Mantenha sempre os pés bem apoiados e um equilíbrio apropriado. Desta forma, será mais fácil controlar o aparelho em situações inesperadas.*
- *Use vestuário adequado. Não use roupa larga nem jóias. Mantenha o cabelo, a roupa e as luvas afastados das peças móveis. As roupas largas, as jóias ou o cabelo comprido podem ficar presos nestas peças.*

CUIDADOS E UTILIZAÇÃO DO APARELHO

- *Antes de utilizar, verifique o aparelho quanto a danos ou peças defeituosas. Verifique se existem peças fracturadas, interruptores danificados e quaisquer situações que possam afectar o respectivo funcionamento.*
- *Não utilize o aparelho se o respectivo interruptor não a ligar e desligar. Qualquer aparelho que não possa ser controlado através do interruptor de alimentação é perigoso e tem de ser reparado.*
- *Retire a ficha da tomada de electricidade e/ou a bateria do aparelho antes de efectuar quaisquer ajustes, substituir acessórios ou guardar o aparelho. Estas medidas de segurança preventivas reduzem o risco de ligar o aparelho acidentalmente.*
- *Se aplicável, mantenha as ferramentas de corte afiadas e limpas. As ferramentas de corte sujeitas a uma manutenção adequada, com arestas de corte afiadas, emperram com menos frequência e controlam-se com maior facilidade.*
- *Não utilize o aparelho se alguma peça estiver danificada ou defeituosa.*
- *Envie quaisquer peças danificadas ou defeituosas a um agente DEWALT autorizado para reparação ou substituição.*
- *Nunca tente remover ou substituir quaisquer peças para além daquelas especificadas neste manual.*

SEGURANÇA ELÉCTRICA

- *As fichas do aparelho devem corresponder à tomada. Nunca modifique a ficha de forma alguma. Não utilize fichas adaptadoras com aparelhos ligados à terra. As fichas não modificadas e as tomadas compatíveis reduzem o risco de choque eléctrico.*
- *Não exponha o aparelho a chuva ou condições húmidas. A entrada de água num aparelho aumenta o risco de choque eléctrico.*
- *Não aplique força excessiva sobre o cabo. Nunca o utilize para transportar, puxar ou desligar o aparelho. Mantenha o cabo afastado de fontes de calor, substâncias oleosas, extremidades aguçadas ou peças móveis. Os cabos danificados ou emaranhados aumentam o risco de choque eléctrico.*
- *Ao utilizar um aparelho no exterior, use uma extensão adequada para utilização ao ar livre. A utilização de um cabo adequado para uso ao ar livre reduz o risco de choque eléctrico.*

- Se não for possível evitar trabalhar com um aparelho num local húmido, utilize uma fonte de alimentação protegida por um dispositivo de corrente residual (DCR). A utilização de um DCR reduz o risco de choque eléctrico.

APÓS A UTILIZAÇÃO

- Quando não for utilizado, o aparelho deve ser guardado num local seco e bem ventilado fora do alcance das crianças.
- As crianças não devem ter acesso a aparelhos guardados.
- Quando o aparelho é guardado ou transportado num veículo, deve ser colocado na bagageira ou contido para impedir o movimento após mudanças repentinas de velocidade ou direcção.

UTILIZAÇÃO E CUIDADOS A TER COM A FERRAMENTA COM PILHAS

- Recarregue apenas com o carregador especificado pelo fabricante. Um carregador adequado para um tipo de bateria pode causar um incêndio se for utilizado com outra bateria.
- Utilize apenas ferramentas eléctricas que tenha baterias especificamente concebidas. A utilização de outro tipo de pilhas pode causar lesões e incêndio.
- Quando não utilizar a bateria, mantenha-a afastada de outros objectos metálicos, tais como cliques para papel, moedas, chaves, pregos, parafusos ou outros pequenos objectos metálicos que permitam fazer a ligação de um terminal para outro. O curto-circuito dos terminais da bateria pode causar queimaduras ou um incêndio.
- Em condições abusivas, pode derramar líquido da pilha, devendo evitar o contacto. Se tocar acidentalmente no líquido, lave bem com água. Se o líquido entrar em contacto com os olhos, consulte um médico. O líquido derramado da pilha pode causar irritação ou queimaduras.

ASSISTÊNCIA

- O seu aparelho só deve ser reparado por um técnico qualificado e só devem ser utilizadas peças sobresselentes originais. Desta forma, é garantida a segurança do aparelho.

Instruções de segurança adicionais sobre sopradores

A utilização adequada é descrita neste manual. O uso de qualquer acessório ou o desempenho de qualquer operação com este aparelho, que não seja o recomendado neste manual de instruções pode

constituir um risco em termos de ferimentos e/ou danos materiais.

- Para proteger os seus pés e pernas enquanto utiliza o aparelho, use sempre calçado resistente e calças compridas.
- Desligue sempre o seu equipamento, pare a ventoinha e remova a ficha da tomada quando:
 - O cabo de alimentação se tenha danificado ou enredado.
 - Deixa o equipamento desacompanhado.
 - Verificar, ajustar, limpar ou utilizar o seu equipamento.
 - O aparelho começar a vibrar de forma anormal.
- Não coloque a entrada ou saída da vassoura junto aos olhos ou orelhas quando operar. Nunca sobre detritos na direcção de pessoas que se encontrem nas proximidades.
- Não utilize à chuva ou deixe no exterior enquanto chove.
- Não cruze estradas ou caminhos de cascalho enquanto o seu produto estiver ligado durante o modo de soprador. Caminhe, nunca corra.
- Não pouse a sua unidade no cascalho enquanto estiver ligado.
- Tenha sempre a certeza da sua posição, particularmente em inclinações. Não exceda e mantenha sempre o seu equilíbrio.
- Não coloque quaisquer objectos nas aberturas. Nunca utilize se as aberturas estiverem bloqueadas - mantenha sem cabelo, pêlos, poeira e qualquer coisa que possa reduzir o fluxo de ar.



ATENÇÃO: Utilize sempre o seu equipamento da forma realçada neste manual. O seu equipamento foi concebido para ser utilizado num modo vertical e se for utilizado de outra forma pode resultar em ferimentos. Nunca utilize o seu equipamento enquanto estiver deitado de lado ou ao contrário.

- O operador ou utilizador é responsável por acidentes ou riscos que ocorram a outras pessoas ou à respectiva propriedade.
- Não transporte o aparelho pelo cabo.
- Dirija sempre o cabo para trás, afastado do aparelho.



ATENÇÃO: Se um cabo ficar danificado durante a utilização, desligue imediatamente o cabo de alimentação da corrente eléctrica. Não toque no

cabo de alimentação antes de desligar a alimentação.

- *Não utilize solventes ou líquidos de limpeza para limpar o seu produto. Utilize um raspador sem corte para remover grama e sujidade.*
- *As ventoinhas de substituição estão disponíveis a partir de um agente de assistência DEWALT. Utilize acessórios e peças sobresselentes recomendados da DEWALT.*
- *Mantenha todas as porcas e parafusos apertados para garantir que o aparelho se encontra numa condição de trabalho segura.*

SEGURANÇA DOS OUTROS

O aparelho apenas deve ser utilizado com a unidade de alimentação fornecida com o aparelho.

- *Este aparelho não deve ser utilizado por pessoas (incluindo crianças) com capacidades físicas, sensoriais ou mentais reduzidas ou com falta de experiência e conhecimentos, a menos que sejam acompanhadas ou tenham recebido formação sobre a utilização deste equipamento por uma pessoa responsável pela sua segurança.*
- *As crianças devem ser vigiadas, para garantir que não brincam com o aparelho.*

Riscos residuais.

Podem ocorrer riscos residuais adicionais quando utilizar a ferramenta que poderão não estar incluídos nos avisos de segurança delimitados. Estes riscos podem ocorrer da utilização errada, utilização prolongada, etc.

Mesmo com a aplicação dos regulamentos de segurança relevantes e a implementação de dispositivos de segurança, alguns riscos residuais não podem ser evitados. Estes incluem:

- *Ferimentos causados ao tocar nas peças rotativas/móveis.*
- *Ferimentos causados quando trocar quaisquer peças, lâminas ou acessórios.*
- *Ferimentos causados pela utilização prolongada de uma ferramenta. Quando utilizar qualquer ferramenta por períodos prolongados, certifique-se de que faz pausas regulares.*
- *Danos auditivos.*
- *Riscos à saúde causados por respirar poeira desenvolvidos quando utilizar a sua ferramenta (exemplo: trabalhos com madeira, principalmente carvalho, faia e MDF).*

Símbolos na ferramenta

A ferramenta apresenta os seguintes símbolos:



Leia o manual de instruções antes de utilizar este equipamento.



Use uma protecção auditiva.



Use uma protecção ocular.



Não exponha a ferramenta à chuva ou humidade elevada ou deixe no exterior enquanto chove.



Desligue a ferramenta. Antes de realizar qualquer manutenção na ferramenta, remova as pilhas da ferramenta.



Mantenha as pessoas e os animais a, pelo menos, 6 m da área de trabalho.



Mantenha afastadas as pessoas que se encontrem nas proximidades.



Directiva 2000/14/CE potência acústica garantida.

POSIÇÃO DO CÓDIGO DE DATA (FIG. 9)

O código de data (m), o qual também inclui o ano de fabrico, está impresso na superfície do equipamento.

Exemplo:

2015 XX XX

Ano de fabrico

Instruções de segurança importantes para todos os carregadores de baterias

GUARDE ESTAS INSTRUÇÕES: Este manual inclui instruções de funcionamento e segurança importantes para carregadores de bateria compatíveis (consulte **Dados técnicos**).

- *Antes de utilizar o carregador, leia todas as instruções e sinais de aviso indicados no carregador, na bateria e no aparelho que utiliza a bateria.*



ATENÇÃO: perigo de choque. Não permita a entrada de líquidos no carregador. Pode ocorrer um choque eléctrico



ATENÇÃO: recomendamos a utilização de um dispositivo de corrente residual com uma corrente residual de 30mA ou menos.



CUIDADO: perigo de queimadura. Para reduzir o risco de lesões, carregue apenas baterias recarregáveis DEWALT. Outros tipos de baterias podem rebentar, causando lesões pessoais e danos.



CUIDADO: as crianças devem ser vigiadas, para garantir que não brincam com o aparelho.

AVISO: Em determinadas condições, quando o carregador está ligado à fonte de alimentação, os contactos de carga expostos no interior do carregador podem entrar em curto-circuito devido a material estranho. Os materiais estranhos condutores como, por exemplo, mas não limitado a, lâ de aço, folha de alumínio ou qualquer acumulação de partículas metálicas devem ser removidos dos orifícios do carregador. Desligue sempre o carregador da fonte de alimentação quando não estiver inserida uma bateria no respectivo compartimento. Desligue o carregador antes de proceder à limpeza.

- **NÃO carregue a bateria com quaisquer carregadores além dos especificados neste manual.** O carregador e a bateria foram concebidas especificamente para funcionarem em conjunto.
- **Estes carregadores foram concebidos para apenas para carregar baterias recarregáveis DEWALT.** Quaisquer outras utilizações podem resultar em incêndio, choque eléctrico ou electrocussão.
- **Não exponha o carregador a chuva ou neve.**
- **Quando desligar o carregador da corrente, puxe pela ficha e não pelo cabo.** Isto permite reduzir o risco de danos na ficha de alimentação eléctrica e do cabo.
- **Certifique-se de que o cabo está colocado num local onde não possa ser pisado, possa causar tropeções ou esteja sujeito a danos ou tensão.**

- **Não utilize uma extensão, a menos que seja estritamente necessário.** O uso de uma extensão inadequada pode resultar num incêndio, choque eléctrico ou electrocussão.
- **Não coloque objectos sobre o carregador nem o coloque em cima de uma superfície macia que possa bloquear as entradas de ventilação e causar calor interno excessivo.** Coloque o carregador num local afastado de fontes de calor. O carregador é ventilado através de ranhuras na parte superior e inferior da estrutura.
- **Não utilize o carregador se o cabo ou a ficha estiverem danificados—substitua-os de imediato.**
- **Não utilize o carregador se tiver sofrido um golpe brusco, se o deixar cair ou se ficar de algum modo danificado.** Leve-o para um centro de assistência autorizado.
- **Não desmonte o carregador; leve-o para um centro de assistência autorizado, no caso de ser necessário assistência ou reparação.** Uma nova montagem incorrecta pode resultar em choque eléctrico, electrocussão ou incêndio.
- Se o cabo de alimentação ficar danificado, deve enviá-lo de imediato para o fabricante, agente de assistência ou um responsável devidamente qualificado para que possa ser substituído, de modo a evitar qualquer situação de perigo.
- **Desligue o carregador da tomada antes de proceder a qualquer trabalho de limpeza.** Isto reduz o risco de choque eléctrico. A remoção da bateria não reduz este tipo de risco.
- **NUNCA tente ligar 2 carregadores ao mesmo tempo.**
- **O carregador foi concebido para funcionar com uma potência eléctrica doméstica padrão de 230 V. Não tente utilizá-lo com qualquer outro tipo de tensão.** Isto não se aplica ao carregador do automóvel.

GUARDE ESTAS INSTRUÇÕES

Carregadores

Os carregadores DCB105 são compatíveis com baterias de iões de lítio de 18 V DCB180, DCB181, DCB182, DCB183, DCB184 e DCB185.

Os carregadores da DEWALT não requerem ajuste e foram concebidos para uma operação tão fácil quanto possível.





Procedimento de carregamento (Fig. 2)

1. Ligue o carregador a uma tomada de electricidade adequada antes de inserir a bateria.
2. Insira a bateria (f) no carregador. A luz vermelha (de carregamento) irá piscar continuamente indicando que o processo de carregamento foi iniciado.
3. O carregamento estará concluído quando a luz vermelha ficar acesa de forma fixa. Nesta altura, a bateria encontra-se totalmente carregada e poderá ser utilizada ou deixada no carregador.

NOTA: para garantir o máximo desempenho e vida útil das baterias de iões de lítio, carregue a bateria totalmente antes de utilizar o produto pela primeira vez.

Processo de carga

Consulte a tabela indicada abaixo para saber qual é o estado do processo de carga da bateria.

Indicadores de carga: DCB105	
	em carga — — — —
	totalmente carregada ————
	retardação de calor/frio da bateria — ● — ● — ●
	voltar a colocar a bateria ● ● ● ● ● ● ● ●

O(s) carregador(es) compatível(éis) não carrega uma bateria defeituosa. O carregador indica que a bateria está defeituosa ao não acender-se ou apresentando um problema na bateria ou aparece um padrão intermitente no carregador.

NOTA: isto pode também indicar que se trata de um problema no carregador.

Se o carregador indicar uma falha, leve o carregador e a bateria um centro de assistência autorizado para que sejam submetidos a um teste.

RETARDAÇÃO DE CALOR/FRIO

Quando o carregador detecta que uma bateria está demasiado quente ou fria, inicia automaticamente a retardação de calor/frio, interrompendo o processo de carga até a bateria atingir a temperatura adequada. Em seguida, o carregador muda automaticamente para o modo de carga. Esta função assegura a duração máxima da bateria.

Uma bateria fria fica carregada a cerca de metade da taxa de uma bateria quente. A bateria irá carregar a essa taxa mais lenta durante todo o ciclo de carga e não recupera a taxa de carga máxima, mesmo que a bateria aqueça.

APENAS BATERIAS DE IÕES DE LÍTIO

As baterias de iões de lítio XR foram concebidas com um Sistema de protecção electrónica que protege a bateria contra sobrecarga, sobreaquecimento ou descarga profunda.

A ferramenta desliga-se automaticamente se o Sistema de protecção electrónica for activado. Se isto ocorrer, coloque a bateria de iões de lítio no carregador até ficar totalmente carregada.

Instruções de segurança importantes para todas as baterias

Ao encomendar baterias sobresselentes, certifique-se de que inclui a referência do catálogo e a voltagem.

A bateria não irá estar totalmente carregada quando a retirar da embalagem pela primeira vez. Antes de utilizar a bateria e o carregador, leia as instruções de segurança abaixo. Em seguida, siga os procedimentos de carregamento indicados nas instruções.

LEIA TODAS AS INSTRUÇÕES

- **Não carregue ou utilize baterias em ambientes explosivos, como, por exemplo, na presença de líquidos, gases ou poeiras inflamáveis.** A colocação ou remoção da bateria do carregador pode inflamar as poeiras ou os fumos.
- **Nunca force a entrada da bateria no carregador. Nunca modifique a bateria de modo a encaixá-la num carregador não compatível, porque pode romper, causando lesões pessoais graves.**
- **Carregue as baterias apenas em carregadores DEWALT.**
- **NÃO salpique nem coloque a bateria dentro de água ou de outros líquidos.**
- **Não armazene nem utilize a ferramenta e a bateria em locais onde a temperatura possa atingir ou exceder 40 °C (tais como barracões ao ar livre ou construções de metal durante o Verão).**



ATENÇÃO: nunca tente abrir a bateria, seja qual for o motivo. Se a bateria estiver rachada ou danificada, não a insira no carregador. Não esmague, deixe cair nem danifique a bateria. Não utilize uma bateria ou um carregador que tenha sofrido um golpe brusco, uma queda, atropelamento ou danificada de algum modo (por exemplo, perfurada por um prego,

atingida com um martelo ou pisada). Pode ocorrer um choque eléctrico ou electrocussão. As baterias danificadas devem ser devolvidas ao centro de assistência para reciclagem.



CUIDADO: quando não utilizar a ferramenta, deve colocá-la de lado numa superfície estável, de modo a que ninguém tropece nem sofra uma queda. Algumas ferramentas com baterias grandes ficam na vertical dentro da bateria, mas podem ser facilmente derrubadas.

INSTRUÇÕES DE SEGURANÇA ESPECÍFICAS PARA BATERIAS DE IÕES DE LÍCIO (LI-ION)

- **Não incinere a bateria, mesmo se esta estiver gravemente danificada ou completamente esgotada.** A bateria pode explodir se for exposta a uma chama. São produzidos vapores e materiais tóxicos quando as baterias de iões de lítio são queimadas.
- **Se o conteúdo da bateria entrar em contacto com a sua pele, lave imediatamente a área afectada com sabão suave e água.** Se o líquido da bateria entrar em contacto com os seus olhos, passe-os (abertos) por água durante 15 minutos ou até a irritação passar. Se for necessária assistência médica, o electrólito da bateria é composto por uma mistura de carbonatos orgânicos líquidos e sais de lítio.
- **O conteúdo das células de uma bateria aberta poderá causar irritação respiratória.** Respire ar fresco. Se os sintomas persistirem, procure assistência médica.



ATENÇÃO: risco de queimadura. O líquido da bateria poderá ser inflamável se for exposto a faíscas ou a uma chama.

Transporte

As baterias da DEWALT estão em conformidade com todas as regulamentações de expedição aplicáveis, de acordo com os padrões jurídicos e de indústria, que incluem as Recomendações da ONU sobre o transporte de mercadorias perigosas; disposições relativas a mercadorias perigosas da Associação do Transporte Aéreo Internacional (IATA), Regulamentações do código marítimo internacional para o transporte de mercadorias perigosas (IMDG) e o Acordo europeu relativo ao transporte rodoviário internacional de mercadorias perigosas (ADR). As pilhas de iões de lítio foram testadas de acordo com a secção 38.3 das Recomendações da ONU no que respeita ao

Transporte de Mercadorias Perigosas: manual de Ensaios e Critérios.

Na maioria dos casos, a expedição de uma bateria DEWALT será isenta de classificação como material perigoso de Classe 9 inteiramente regulamentado. Em geral, as duas instâncias que requerem a expedição de Classe 9 são:

1. Transporte aéreo de mais de duas baterias de iões de lítio DEWALT se a embalagem incluir apenas (sem ferramentas) e
2. Qualquer expedição que inclua uma bateria de iões de lítio com classificação energética superior a 100 watts/hora (Wh). Todas as pilhas de iões de lítio têm a classificação de watts por hora indicadas na embalagem.

Independentemente de uma expedição ser considerada isenta ou totalmente regulamentada, é da responsabilidade do expedidor consultar as mais recentes regulamentações para a embalagem, etiquetagem/marcação e exigências de documentação.

O transporte das baterias pode dar origem a um incêndio se os terminais da pilha entrarem em contacto inadvertidamente com os materiais condutores. Quando transportar as pilhas, certifique-se de que os terminais da pilha estão protegidos e devidamente isolados de materiais que possam entrar em contacto com eles e causar um curto-circuito.

As informações indicadas nesta secção do manual são fornecidas de boa fé e acredita-se que são precisas aquando da elaboração do documento. No entanto, não é fornecida qualquer garantia, expressa ou implícita. É da responsabilidade do comprador garantir que as respectivas actividades estão em conformidade com as regulamentações aplicáveis.

Bateria

TIPO DE BATERIA

O modelo DCM562 funciona com uma bateria de 18 volts.

Pode utilizar as baterias DCB180, DCB181, DCB182, DCB183, DCB184 ou DCB185. Consulte os **Dados técnicos** para obter mais informações.

Recomendações de armazenamento

1. O melhor local de armazenamento será um local fresco e seco, afastado da luz directa do sol e de fontes de calor ou de frio. Para obter o máximo desempenho e a maior vida útil possíveis das baterias, guarde-as a temperatura ambiente quando não estiverem a ser utilizadas.

2. Para um armazenamento prolongado, é recomendável armazenar a bateria totalmente carregada num local fresco, seco e afastado do carregador para obter os melhores resultados.

NOTA: as baterias não devem ser armazenadas totalmente sem carga. É necessário recarregar a bateria antes de a utilizar.

Etiquetas no carregador e na bateria

Além dos símbolos indicados neste manual, os rótulos no carregador e na bateria podem apresentar os seguintes símbolos:



Leia o manual de instruções antes de utilizar este equipamento.



Consulte os **Dados técnicos** para ficar a saber o tempo de carregamento.



Bateria a carregar.



Bateria carregada.



Bateria defeituosa.



Suspensão do carregamento devido a bateria quente/fria.



Não toque nos contactos com objectos condutores.



Não carregue baterias danificadas.



Não exponha o equipamento à água.



Mande substituir imediatamente quaisquer cabos danificados.



Carregue a bateria apenas com uma temperatura ambiente entre 4 °C e 40 °C.



Apenas para uso dentro de casa.



Desfaça-se da bateria de uma forma ambientalmente responsável.

LI-ION



Carregue as baterias da DEWALT apenas com os carregadores DEWALT concebidos para o efeito. O carregamento de baterias que não sejam as baterias específicas DEWALT com um carregador da DEWALT pode fazer com que rebentem ou dar origem a situações de perigo.



Não queime a bateria.

Conteúdo da embalagem

A embalagem contém:

- 1 Caixa do motor do soprador
- 1 Tubo do soprador
- 1 Bateria
- 1 Carregador
- 1 Manual de instruções

NOTA: as baterias e carregadores não são fornecidas com os modelos N.

- Verifique se a ferramenta, as peças ou os acessórios foram danificados durante o transporte.
- Leve o tempo necessário para ler atentamente e compreender todas as instruções neste manual antes de utilizar o equipamento.

Descrição (fig. 1)



ATENÇÃO: nunca modifique a ferramenta eléctrica nem qualquer um dos seus componentes. Tal poderia resultar em danos ou ferimentos.

- a. Interruptor de velocidade variável
- b. Alavanca de bloqueio de velocidade
- c. Punho
- d. Tubo
- e. Caixa da bateria
- f. Bateria
- g. Patilha de libertação da bateria

UTILIZAÇÃO ADEQUADA

O seu soprador foi concebido para aplicações de varredura e sopro profissionais.

NÃO utilize a ferramenta em ambientes húmidos ou na presença de gases ou líquidos inflamáveis.

NÃO permita que crianças entrem em contacto com as mesmas. É necessária supervisão quando estas ferramentas forem manuseadas por utilizadores inexperientes.

- Este produto não deve ser utilizado por pessoas (incluindo crianças) que sofram de capacidades físicas, sensoriais ou mentais reduzidas, falta de experiência e/ou conhecimentos, a menos que estejam acompanhados de uma pessoa que se responsabilize pela sua segurança. As crianças nunca devem ficar sozinhas com este produto.

Segurança eléctrica

O motor eléctrico foi concebido apenas para uma voltagem específica. Verifique sempre se a voltagem da bateria corresponde à indicada na placa com os requisitos de alimentação. Além disso, certifique-se também de que a voltagem do seu carregador corresponde à da rede eléctrica.



O seu carregador da DEWALT possui isolamento duplo, em conformidade com a norma EN60335. Por conseguinte, não é necessária qualquer ligação à terra.

Se o cabo de alimentação estiver danificado, este tem de ser substituído por um cabo especialmente preparado, disponível através dos centros de assistência da DEWALT.

Utilizar uma extensão

Não deve ser utilizada qualquer extensão a menos que seja absolutamente necessário. Utilize uma extensão aprovada adequada para a potência da alimentação do seu carregador (consulte os **Dados técnicos**). O diâmetro mínimo do fio condutor é 1 mm²; o comprimento máximo da extensão é 30 m.

Ao utilizar uma bobina de cabo, desenrole sempre o cabo na íntegra.

MONTAGEM E AJUSTES



ATENÇÃO: *para reduzir o risco de ferimentos graves, desligue a ferramenta e retire a bateria antes de efectuar quaisquer ajustes ou de retirar/installar dispositivos complementares ou acessórios. Um accionamento acidental da ferramenta pode causar ferimentos.*



ATENÇÃO: *utilize apenas baterias e carregadores DEWALT.*

Inserir e retirar a bateria da ferramenta (Fig. 3–4)

NOTA: para obter os melhores resultados, certifique-se de que a bateria (f) está totalmente carregada antes de a utilizar.

INSTALAR A BATERIA NA PEGA DA FERRAMENTA

1. Alinhe a bateria (f) com as calhas no interior da caixa da bateria da ferramenta (e).
2. Faça-a deslizar para dentro do soprador até a bateria ficar totalmente encaixada na ferramenta e certifique-se de que ouve o ruído de encaixe.

RETIRAR A BATERIA DA FERRAMENTA

1. Prima a patilha de libertação da bateria (g) e puxe a bateria com firmeza para fora da pega da ferramenta.
2. Insira a bateria no carregador, tal como descrito na secção do carregador indicada neste manual.

BATERIAS PARA O INDICADOR DO NÍVEL DE COMBUSTÍVEL (FIG. 5)

Algumas baterias DEWALT incluem um indicador de nível de combustível, composto por três indicadores luminosos LED verdes que indicam o nível de carga restante na bateria.

Para activar o indicador do nível de combustível, prima e mantenha premido o botão do indicador do nível de combustível (h). Uma combinação dos três indicadores luminosos LED verdes acende-se, indicando o nível da carga restante. Se o nível da carga na bateria for inferior ao limite utilizável, o indicador do nível de combustível não se acende e é necessário voltar a carregar a bateria.

NOTA: o indicador do nível de combustível é apenas uma indicação da carga restante na bateria. Não indica o funcionamento da ferramenta e está sujeito a variações, com base nos componentes do produto, temperatura e aplicação do utilizador final.

Montagem do tubo (fig. 6)



CUIDADO: *Certifique-se de que a bateria é retirada antes de introduzir ou retirar o tubo (d). O tubo deve ser introduzido na caixa (i) antes de utilizar.*

- Para introduzir o tubo no soprador, alinhe as cavilhas (j) na parte inferior do tubo com o entalhe (k) na parte inferior da abertura da caixa. Empurre o tubo para a caixa do soprador até que o bloqueio encaixe no tubo e se ouça um clique.
- Puxe o tubo de modo a garantir que está bem preso.
- Para remover o tubo, introduza uma chave de fendas no orifício de desbloqueio (l) na parte lateral da caixa. Levante a aba interior e puxe o tubo para fora.

FUNCIONAMENTO

Instruções de utilização



ATENÇÃO: *cumpra sempre as instruções de segurança e os regulamentos aplicáveis.*



ATENÇÃO: para reduzir o risco de ferimentos graves, desligue a ferramenta e retire a bateria antes de efectuar quaisquer ajustes ou de retirar/installar dispositivos complementares ou acessórios. Um accionamento acidental da ferramenta pode causar ferimentos.



ATENÇÃO: não utilize o soprador sem que o tubo esteja correctamente preso. Nunca alcance a caixa através do orifício do tubo.



ATENÇÃO: remova sempre a bateria quando:

- deixa o soprador sem vigilância e quando o guardar.

Posição correcta das mãos (fig. 8)



ATENÇÃO: para reduzir o risco de ferimentos graves, utilize **SEMPRE** a ferramenta com as suas mãos na posição correcta (exemplificada na figura).



ATENÇÃO: para reduzir o risco de ferimentos graves, segure **SEMPRE** a ferramenta com segurança, antecipando uma reacção súbita por parte da mesma.

A posição correcta das mãos requer que, pelo menos, uma mão esteja sempre na pega (c).

Ligar (fig. 1, 7–8)



CUIDADO: não aponte a descarga da unidade para si ou pessoas que se encontrem nas proximidades.



CUIDADO: use sempre óculos de segurança e protecção auditiva. Use uma máscara de filtro se a operação englobar poeira. Recomenda-se o uso de luvas, calças compridas e calçado resistente. Mantenha o cabelo comprido ou a roupa solta afastados das aberturas e das peças móveis.

Para ligar o soprador, pressione o interruptor de velocidade variável (a). Liberte o interruptor para desligar o soprador.

Para bloquear o soprador na posição de ligado, puxe a alavanca de bloqueio de velocidade (b), conforme ilustrado na figura 7. O soprador funciona a velocidades mais elevadas à medida que a alavanca é deslocada. A alavanca de bloqueio de velocidade também pode ser puxada para ligar o soprador sem ser necessário pressionar primeiro o interruptor. Para

desligar o soprador ao utilizar a alavanca de bloqueio de velocidade, empurre a alavanca para a frente do soprador.

- Segure no soprador com uma mão, conforme ilustrado na figura 8, e varra de lado para lado com o tubo (d) vários centímetros acima da superfície rígida. Avance lentamente mantendo o monte de detritos acumulados à sua frente.

MANUTENÇÃO

A sua ferramenta eléctrica da DEWALT foi concebida para funcionar durante um longo período de tempo com uma manutenção mínima. Uma utilização continuamente satisfatória depende de uma manutenção apropriada da ferramenta e de uma limpeza regular.



ATENÇÃO: para reduzir o risco de ferimentos graves, desligue a ferramenta e retire a bateria antes de efectuar quaisquer ajustes ou de retirar/installar dispositivos complementares ou acessórios. Um accionamento acidental da ferramenta pode causar ferimentos.

O carregador e a bateria não são passíveis de reparação.



Lubrificação

A sua ferramenta eléctrica não necessita de lubrificação adicional.



Limpeza



ATENÇÃO: retire os detritos e as partículas da caixa da unidade com ar comprimido seco sempre que houver uma acumulação de detritos dentro das aberturas de ventilação e à volta das mesmas. Use uma protecção ocular e uma máscara contra o pó aprovadas ao efectuar este procedimento.



ATENÇÃO: nunca utilize dissolventes ou outros químicos abrasivos para limpar as peças não metálicas da ferramenta. Estes químicos poderão enfraquecer os materiais utilizados nestas peças. Utilize um pano humedecido apenas com água e sabão suave. Nunca deixe entrar qualquer

líquido para dentro da ferramenta. Da mesma forma, nunca mergulhe qualquer peça da ferramenta num líquido.

INSTRUÇÕES DE LIMPEZA PARA O CARREGADOR



ATENÇÃO: perigo de choque. Desligue o carregador da tomada de CA, antes de proceder à limpeza. A sujidade e massa lubrificante podem ser removidas da parte exterior do carregador com um pano ou uma escova macia, não metálica. Não utilize água ou soluções de limpeza.

Acessórios opcionais



ATENÇÃO: uma vez que apenas foram testados com este produto os acessórios disponibilizados pela DEWALT, a utilização de outros acessórios com esta ferramenta poderá ser perigosa. Para reduzir o risco de ferimentos, apenas deverão ser utilizados acessórios recomendados pela DEWALT com este produto.

Consulte o seu revendedor para obter mais informações sobre os acessórios apropriados.

Proteger o meio ambiente



Recolha de lixo selectiva – este produto não deve ser eliminado juntamente com o lixo doméstico normal.

Se, um dia, o seu produto da DEWALT tiver de ser substituído ou já não tiver utilidade, não se desfaça do mesmo juntamente com o lixo doméstico. Disponibilize este produto para recolha selectiva.



A recolha selectiva de embalagens e produtos usados permite que os materiais sejam reciclados e utilizados novamente. A reutilização de materiais reciclados ajuda a prevenir a poluição ambiental e reduz a procura de matérias-primas.

Os regulamentos locais podem especificar a recolha selectiva de produtos eléctricos na sua residência, em centros municipais de resíduos ou através do revendedor que lhe fornecer um novo produto.

A DEWALT disponibiliza um serviço de recolha e reciclagem dos respectivos produtos quando estes tiverem atingido o fim da sua vida útil. Para tirar partido deste serviço, entregue o seu produto em qualquer agente de reparação autorizado, o

qual procederá à respectiva recolha em nome da DEWALT.

Poderá verificar a localização do agente de reparação autorizado mais perto de si contactando o representante local da DEWALT através da morada indicada neste manual. Em alternativa, poderá encontrar na internet (em **www.2helpU.com**) uma lista dos agentes de reparação autorizados da DEWALT, bem como os dados de contacto completos do nosso serviço pós-venda.



Bateria recarregável

Esta bateria de longa duração tem de ser recarregada quando deixar de produzir energia suficiente nas tarefas que anteriormente eram realizadas com facilidade. No fim da sua vida útil, elimine-a com o devido respeito pelo meio ambiente:

- Descarregue completamente a bateria e em seguida retire-a da ferramenta.
- As baterias de iões de lítio são recicláveis. Entregue-as ao seu fornecedor ou coloque-as num ecoponto. As baterias recolhidas serão recicladas ou eliminadas correctamente.

LEHTIPUHALLIN

DCM562

Onnittelut!

Olet valinnut DEWALT-työkalun. Monien vuosien kokemus, huolellinen tuotekehitys ja innovaatiot tekevät DEWALT-työkaluista luotettavia kumppaneita ammattilaisille.

Tekniset tiedoissa

		DCM562
Jännite	V_{DC}	18
Tyyppi		1
Virransyöttö	W	270
CFM		400
Km/h		145
Äänen voimakkuus		95
Paino (ilman akkupakkausta)	kg	3,23
Ääni- ja värinäarvot (triakiaalinen vektorisumma) standardin 2006/42/EY, 2004/108/EY, EN60335 mukaisesti:		
L_{PA} (äänepainetaso)	dB(A)	80
L_{WA} (äänitehotaso)	dB(A)	94
K_{WA} (määritetyn äänitason epävarmuus)	dB(A)	1,17
Tärinäpäästöarvo $a_{h1} =$ m/s ² 1,5		
Vaihtelu K =	m/s ²	3

Tässä käyttöohjeessa ilmoitettu värinäarvo on mitattu EN60745 -standardin mukaisesti. Sitä voidaan käyttää verrattaessa työkaluja keskenään. Sitä voidaan käyttää arvioitaessa altistumista.



VAROITUS: Ilmoitettu värinä esiintyy käytettäessä työkalua sen varsinaiseen käyttötarkoitukseen. Jos työkalua käytetään erilaiseen tarkoitukseen, jos siihen on kiinnitetty erilaisia lisävarusteita tai jos sitä on hoidettu huonosti, värinä voi lisääntyä. Tämä voi vaikuttaa merkittävästi altistumiseen työkalua käytettäessä.

Tärinä vähentyy, kun työkalusta katkaistaan virta tai se toimii tyhjäkäynnillä. Tämä voi vähentää värinää merkittävästi työkalua käytettäessä.

Työkalun käyttäjän altistumista tärinälle voidaan vähentää merkittävästi pitämällä työkalu ja sen varusteet kunnossa, pitämällä kädet lämpiminä ja kiinnittämällä huomiota työn jaksottamiseen.

Akku		DCB180	DCB181	DCB182	DCB183	DCB184	DCB185
Akun tyyppi		Li-lon	Li-lon	Li-lon	Li-lon	Li-lon	Li-lon
Jännite	V_{DC}	18	18	18	18	18	18
Kapasiteetti	A_h	3,0	1,5	4,0	2,0	5,0	1,3
Paino	kg	0,64	0,35	0,61	0,40	0,62	0,35

Latauslaite	DCB105					
Verkköjännite	V_{AC}	230				
Akun tyyppi		18 Li-lon				
Akkujen keskimääräinen latausaika	min	25 (1,3 Ah)		30 (1,5 Ah)		40 (2,0 Ah)
		55 (3,0 Ah)		70 (4,0 Ah)		90 (5,0 Ah)
Paino	kg	0,49				

Sulakkeet

Eurooppa 230 voltin työkalut 10 ampeerin sulake

Määritelmät: Turvallisuusohjeet

Alla näkyvät selitykset liittyvät turvallisuuteen. Lue käyttöohje ja kiinnitä huomiota näihin symboleihin.



VAARA: Ilmaisee, että on olemassa **hengen- tai vakavan henkilövahingon vaara.**



VAROITUS: Ilmoittaa, että on olemassa **hengen- tai vakavan vaaran mahdollisuus.**



HUOMIO: Tarkoittaa mahdollista vaaratilannetta. Ellei tilannetta korjata, saattaa aiheutua **lievä tai keskinkertainen loukkaantuminen.**

HUOMAUTUS: Viittaa menettelyyn, joka **ei välttämättä aiheuta henkilövahinkoa mutta voi aiheuttaa omaisuusvahingon.**



Sähköiskun vaara!



Tulipalon vaara.

EY-yhdenmukaisuusilmoitus

KONEDIREKTIIVI ULKOMELUDIREKTIIVI



LEHTIPUHALLIN
DCM562

DEWALT vakuuttaa, että nämä tuotteet täyttävät seuraavat määräykset: 2006/42/EY, 2004/108/EY EN60335 -1:2012 + A11:2014 2000/14/EY, puhallin, liite VI DEKRA-sertifikaatti B.V., Utrechtseweg 310, 6802 ED Arnhem, Alankomaat Ilmoituksen saaneen viranomaisen tunnusnumero: 0344

Akustinen tehokkuus direktiivin 2000/14/EY (13 artiklan, III liitteen) mukaisesti:
 L_{WA} (mitattu äänenvoimakkuus) 94 dB(A)
Epävarmuus = 1,17 dB(A)
 L_{WA} (taattu äänenvoimakkuus) 95 dB(A)

Nämä tuotteet täyttävät direktiivin 2004/108/EY (19.04.2016 saakka), 2014/30/EY (20.04.2016 lähtien) ja 2011/65/EY vaatimukset. Saat lisätietoja ottamalla yhteyden DEWALTiin. Osoitteet näkyvät käyttöohjeen takasivulla.

Allekirjoittaja vastaa **Tekniset tiedoissa** ja antaa tämän vakuutuksen DEWALTin puolesta.

Markus Rompel
Tekninen päällikkö
DEWALT, Richard-Klinger-Strasse 11,
D-65510, Idstein, Germany
20.03.2015



VAROITUS: Loukkaantumisen riskin vähentämiseksi lue tämä käyttöohje.

Yleisiä työkalujen turvallisuutta koskevia varoituksia



VAROITUS! Seuraavia perusturvallisuusohjeita on noudatettava käytettäessä verkko-/akkuvirralla toimivia laitteita, jotta tulipalo-, sähköisku-, henkilövahinko- ja materiaaliuuvaurioriski olisi mahdollisimman vähäinen.

- Lue tämä käyttöohjekirja huolellisesti ennen laitteen käyttöä. Tutustu sen hallintalaitteisiin ja oikeanlaiseen käyttötapaan.
- Tarkoitettu käyttö on kuvattu tässä ohjeessa. Lisälaitteen tai lisävarusteen käyttö tai laitteen käyttö muuhun kuin tässä käyttöohjeessa suositeltuun tarkoitukseen voi aiheuttaa henkilövahinkovaaran.

Termi "laite" kaikissa seuraavissa varoituksissa viittaa verkkovirralla (sähköjohdolla) tai akkuvirralla (sähköjohdoton) toimiviin laitteisiin.

Tallenna kaikki varoitukset ja ohjeet myöhemmää tarvetta varten

LAITTEEN KÄYTTÖ

- Ole aina huolellinen käyttäessäsi laitetta.
- Pidä työalue puhtaana ja hyvin valaistuna. Onnettomuuksia sattuu herkemmin epäsiistissä tai huonosti valaistussa ympäristössä.
- Käytä laitetta vain päivänvalossa tai riittävän hyvässä keinovalaistuksessa.
- Älä käytä laitetta räjähdysalttiissa ympäristössä, esimerkiksi tilassa, jossa on syttyviä nesteitä, kaasuja tai pölyä.
- Älä koskaan anna lasten tai käyttöohjeita tuntemattomien käyttää laitetta. Paikalliset säädökset saattavat rajoittaa käyttäjän ikää.
- Älä anna lasten tai eläinten tulla työskentelyalueen lähelle tai koskea virtajohtoon.
- Pidä lapset, sivustaseuraajat ja eläimet loitolla käyttäessäsi laitetta. Keskkittymiskyvyn herpaantuminen voi aiheuttaa hallinnan menettämisen.
- Laitetta ei ole tarkoitettu käytettäväksi leluna.
- Älä upota laitetta veteen.

- Älä avaa laitteen kotelointia. Sisällä ei ole mitään käyttäjän huollettavia osia.

HENKILÖKOHTAINEN TURVALLISUUS

- Ole valppaana, katso, mitä teet, ja käytä tervettä järkeä työkalua käyttäessäsi. Älä käytä työkalua ollessasi väsynyt tai alkoholin, huumeiden tai lääkkeiden vaikutuksen alaisena. Tarkkaavaisuuden herpaantuminen työkalua käytettäessä saattaa aiheuttaa vakavia henkilövahinkoja.
- Käytä tarvittaessa henkilönsuojaimia. Suojalasien, hengityssuojaimen, liukumattomien turvajalkineiden, kypärän ja kuulosuojaimen käyttäminen oikeissa olosuhteissa vähentää henkilövahinkojen vaaraa.
- Estä tahaton käynnistäminen. Varmista, että virtakytkin on OFF-asennossa, ennen kuin kytket laitteen pistorasiaan, yhdistät siihen akun, nostat työkalun käteesi tai kannat sitä. Laitteen kantaminen sormi virtakytkimellä tai virran syöttäminen laitteeseen, jonka virtakytkin on ON-asennossa lisää onnettomuusvaaraa.
- Älä kurottele. Huolehdi siitä, että sinulla on koko ajan tukeva jalansija ja hyvä tasapaino. Näin voit paremmin hallita laitteen käytön odottamattomissa tilanteissa.
- Pukeudu oikein. Älä käytä löysiä vaatteita tai koruja. Pidä hiukset, vaatteet ja kädet loitolla liikkuvista osista. Löysät vaatteet, korut tai pitkät hiukset voivat tarttua liikkuviin osiin.

LAITTEEN KÄYTTÖ JA HUOLTO

- Tarkista ennen käyttöä, että laitteessa ei ole vaurioituneita tai viallisia osia. Tarkista osien rikkoutuminen, kytkinten vauriot ja muut kohdat, jotka voivat vaikuttaa laitteen toimintaan.
- Älä käytä laitetta, jos virtakytkin ei kytke sitä päälle ja pois päältä. Jos laitetta ei voi hallita kytkimen avulla, se on vaarallinen ja se on korjattava.
- Irrota laite pistorasiasta tai irrota akku ennen säätämistä, varusteiden vaihtamista tai laitteen asettamista säilytykseen. Nämä ehkäisevät turvatoimet vähentävät vahingossa käynnistymisen vaaraa.
- Pidä leikkaustyökalut tarvittaessa terävinä ja puhtaina. Kunnossa pidettyjen leikkaavien terävien reunoja sisältävien työkalut todennäköisyys jumiutua vähenee, ja niitä on helpompi hallita.
- Älä käytä laitetta, jos mikään sen osa on vaurioitunut tai viallinen.
- Anna valtuutetun huollon vaihtaa tai korjata vaurioituneet tai vialliset osat.

- Älä koskaan yritä poistaa tai korvata osia muihin kuin tässä ohjekirjassa mainittuihin.

SÄHKÖTURVALLISUUS

- Laitteen pistokkeen on oltava yhteensopiva pistorasian kanssa. Älä koskaan tee pistokkeeseen mitään muutoksia. Älä yhdistä maadoitettua laitetta jatkojohtoon. Sähköiskun vaara vähenee, jos pistokkeisiin ei tehdä muutoksia ja ne yhdistetään vain niille tarkoitettuihin pistorasioihin.
- Älä altista laitetta vesisateelle äläkä märille olosuhteille. Laitteen sisään pääsevä vesi lisää sähköiskun vaaraa.
- Älä vaurioita sähköjohtoa. Älä kannä työkaluja sähköjohtosta tai vedä pistoketta pistorasiasta sähköjohtoon avulla. Pidä sähköjohto kaukana kuumuudesta, öljystä, terävistä reunoista tai liikkuvista osista. Vaurioituneet tai sokeutuneet johdot lisäävät sähköiskun vaaraa.
- Jos käytät sähkötyökalua ulkona, käytä vain ulkokäyttöön tarkoitettua jatkojohtoa. Ulkokäyttöön tarkoitettun sähköjohtoon käyttäminen vähentää sähköiskun vaaraa.
- Jos sähkötyökalua on käytettävä kosteassa paikassa, käytä vikavirtasuojaa. Tämä vähentää sähköiskun vaaraa.

KÄYTÖN JÄLKEEN

- Kun laite ei ole käytössä, sitä on säilytettävä kuivassa, hyvin tuuletetussa paikassa pois lasten ulottuvilta.
- Lasten ei pitäisi päästä käsiksi varastoituihin laitteisiin.
- Kun laite on varastoituna tai sitä kuljetetaan ajoneuvossa, se on sijoitettava lattialle tai muuhun tukevaan paikkaan, jossa se ei pääse liikkumaan äkkinaisten nopeuden- tai suunnanvaihdosten takia.

AKKUTYÖKALUN KÄYTTÖ JA HUOLTO

- Lataa vain valmistajan määrittämällä laturilla. Laturi, joka on sopiva yhden tyyppiselle akulle, voi aiheuttaa tulipalon vaaran, jos sitä käytetään toisen tyyppisellä akulla.
- Käytä työkaluja vain erityisesti niille suunniteltujen akkuyksiköiden kanssa. Muiden akkujen käyttö voi aiheuttaa loukkaantumisen ja tulipaloriskin.
- Kun akkuyksikkö ei ole käytössä, pidä se poissa muista metalliesineistä, kuten paperiliittimet, kolliot, avaimet, naulat, ruuvit tai muut pienet metalliesineet, jotka voivat muodostaa kytkennän yhdestä kennon pinnestä toiseen. Kennon pinteiden oikosulku voi aiheuttaa palovammoja tai tulipalon.

- Epäsuotuisissa olosuhteissa akusta saattaa ruiskuta ulos nestettä, jota tulee välttää. Jos nesteen kanssa joutuu kosketuksiin, huuhtelee vedellä. Jos nestettä joutuu silmiin, hakeudu lisäksi lääkärin hoitoon. Akusta roiskunut neste saattaa aiheuttaa ärsytystä tai palovammoja.

HUOLTO

- Anna työkalu huollettavaksi ammattikorjaajalle, joka käyttää ainoastaan samanlaisia vaihto-osia. Näin taataan, että laitteen turvallisuus säilyy.

Lehtipuhaltimien lisäturvaseäntöjä

Tarkoitettu käyttö on kuvattu tässä ohjeessa. Lisälaitteen tai lisävarusteen käyttö tai laitteen käyttö muuhun kuin tässä käyttöohjeessa suositeltuun tarkoitukseen voi aiheuttaa henkilövahinkovaaran ja/ tai omaisuusvahingon.

- Suojele jalkojasi laitetta käyttäessäsi turvajalkineilla ja pitkällä housuilla.
- Sammuta laite, odota tuulettimen pysähtymistä ja irrota pistoke pistorasiasta aina kun:
 - Virtajohto on vahingoittunut tai solmussa.
 - Jätät laitteen vartioimatta.
 - Tarkistat, säädät, puhdistat tai huollat tuotettasi.
 - Jos laite värähtelee epänormaalisti.
- Älä vie laitteen sisään- tai ulostuloa lähelle silmiä tai korvia sen ollessa käynnissä. Älä koskaan puhalla roskaa sivustaseuraajien päälle.
- Älä käytä vesisateella äläkä jätä laitetta ulos sateeseen.
- Älä kulje sorapolkujen tai -teiden yli laitteen puhaltaessa. Kävele laitetta käyttäessäsi. Älä koskaan juokse.
- Älä koskaan jätä laitetta päälle, jos joudut jättämään sen soran päälle.
- Ole varovainen kulkiessasi laitteen kanssa, erityisesti mäkisessä ympäristössä. Älä kurottele liikaa ja pidä hyvä tasapaino.
- Älä laita mitään esineitä aukkojen päälle. Älä koskaan käytä laitetta, jos sen aukot ovat tukossa. Poista hiukset, nukka, pöly ja mitkä tahansa ilmavirtausta heikentävät esteet.



VAROITUS: Käytä aina laitetta näissä ohjeissa kuvatulla tavalla. Laite on tarkoitettu käytettäväksi pystyssä, ja sen käyttö muulla tavoin voi johtaa loukkaantumiseen. Älä ikinä käytä laitetta, kun se on kyljellään tai ylösalaisin.

- Laitteen käyttäjä on vastuussa muille ihmisille tai omaisuudelle aiheutuneista vahingoista tai vaaratilanteista.
- Älä kanna laitetta johdosta.
- Osoita johto aina pois päin laitteesta sen takaosaa kohti.



VAROITUS: Jos virtajohto vahingoittuu käytön aikana, irrota se virtalähteestä välittömästi. Älä koske virtajohtoon ennen kun olet katkaissut virransyötön.

- Älä käytä luottimia tai puhdistusnesteitä laitteesi puhdistamiseen. Käytä tylsää kaavinta poistamaan ruoho ja lika.
- Vaihtotuulettimia saa DEWALTin huoltopalvelusta. Käytä DEWALTin hyväksymiä varaosia ja lisäosia.
- Huolehdi, että mutterit ja ruuvit ovat aina kireällä, jotta laite toimisi turvallisesti.

MUIDEN TURVALLISUUS

Laitetta saa käyttää vain sen mukana tulleen virtalähteen kanssa.

- Tämä laite ei ole tarkoitettu henkilöiden (mukaan lukien lapset) käytettäväksi, joiden fyysiset, sensoriset tai henkiset kyvyt tai kokemus ja tietämys ovat rajalliset. Heidän turvallisuudestaan tulee huolehtia heistä vastuussa oleva henkilö tai paikalla tulee olla henkilö, joka neuvoo miten laitetta tulee käyttää.
- Lapsia tulee valvoa ja varmistaa, että he eivät leiki laitteella.

Jäännösriskit

Lisäjäännösriskkejä saattaa esiintyä työkalua käytettäessä eikä näitä ole välttämättä mainittu turvallisuusvaroituksissa. Riskit voivat aiheutua mm. väärinkäytöstä tai liian pitkästä käytöstä.

Turvamääräysten noudattamisesta ja turvalaitteiden käyttämisestä huolimatta tiettyjä jäännösriskkejä ei voida välttää. Näitä ovat:

- Työkalun pyörienviennin/liikkuvien osien koskettamisesta aiheutuvat vammat.
- Oskien, terien tai lisälaitteiden vaihdosta aiheutuvat vammat.
- Työkalun liian pitkästä käytöstä aiheutuvat vammat. Kun käytät työkalua pitkiä aikoja kerrallaan, muista pitää taukoja säännöllisesti.
- Kuulon heikkeneminen.
- Työkalusi aiheuttaman pölyn aiheuttamat terveysvaarat (esim. puupöly, erityisesti tammi, pyökki ja MDF).

Työkalun merkinnät

Seuraavat kuvakkeet näkyvät työkalussa:



Lue käyttöohjeet ennen käyttämistä.



Käytä kuulosuojaimia.



Käytä suojalaseja.



Älä altista työkalua sateelle tai runsaalle kosteudelle äläkä jätä sitä ulos vesisateeseen.



Sammuta työkalu. Ennen kun huollat työkalua, poista sen akku.



Pidä muut ihmiset ja eläimet vähintään 6 metrin päässä työskentelyalueesta.



Pidä sivustakatsojat loitolla.



Direktiivin 2000/14/EY mukainen äänenvoimakkuus.

PÄIVÄMÄÄRÄKOODIN SIJAINTI (KUVA [FIG.] 9)

Päivämääräkoodi (m) on merkitty koteloon. Se sisältää myös valmistusvuoden.

Esimerkki:

2015 XX XX

Valmistusvuosi

Tärkeitä turvallisuusohjeita latauslaitetta käytettäessä

SÄILYTÄ NÄMÄ OHJEET: Tämä ohjekirja sisältää tärkeitä turvallisuus- ja käyttöohjeita yhteensopiviin akkulatureihin (katso **Tekniset tiedoissa**).

- Lue kaikki laturin, akkuyksikön ja akkuyksikköä käyttävän tuotteen ohjeet ja varoitusmerkinnät ennen laturin käyttöä.



VAROITUS: Sähköiskun vaara. Älä päästä nestettä laturin sisään. Se voi aiheuttaa sähköiskun.



VAROITUS: Suosittelemme vikavirtasuojalaitteen käyttöä, jonka vikavirtasuojan laukaisuvirta on enintään 30mA.



HUOMIO: Palovamman vaara. Loukkaantumisriskin vähentämiseksi lataa vain ladattavia DEWALT-akkuja. Muun tyyppiset akut voivat hajjeta ja aiheuttaa henkilövahingon ja vaurioita.



HUOMIO: Lapsia tulee valvoa ja varmistaa, että he eivät leiki laitteella.

HUOMAUTUS: Joissakin olosuhteissa vieras materiaali voi aiheuttaa oikosulkuja laturin sisällä oleviin suojaamattomiin latauskontakteihin laturin ollessa kytkettynä sähköverkkoon. Vieraat johtavat aineet, kuten teräsvilla, alumiinifolio tai metallihiukkaskertymät, niihin kuitenkin rajoittamatta, on pidettävä poissa laturin aukoista. Irrota laturi aina tehonsyötöstä, kun laturissa ei ole akkuyksikköä. Irrota laturi tehonsyötöstä ennen kuin yrität puhdistaa sitä.

- ÄLÄ YRITÄ ladata akkuyksikköä millään muulla laturilla kuin tässä käyttöohjeessa mainituilla.** Laturi ja akkuyksikkö on suunniteltu erityisesti toimimaan yhdessä.
- Näitä latureita ei ole tarkoitettu käytettäväksi mihinkään muuhun tarkoitukseen kuin ladattavien DEWALT-akkujen lataamiseen.** Muu voi aiheuttaa tulipalon tai jopa kuolettavan sähköiskun riskin.
- Älä jätä laturia sateeseen tai lumeen.**
- Vedä pistokkeesta äläkä johdosta, kun irrotat laturia verkkovirrasta.** Tämä vähentää pistokkeen ja sähköjohdon vahingoittumisen riskiä.
- Varmista, että johto sijaitsee niin, että sen päälle ei astuta, siihen ei kompastu tai että siihen ei muuten kohdistu vaurioita tai rasitusta.**
- Älä käytä jatkojohtoa ellei se ole ehdottoman välttämätöntä.** Jatkojohdon virheellinen käyttö voi aiheuttaa tulipalon tai jopa kuolettavan sähköiskun riskin.
- Älä laita mitään esineitä laturin päälle tai laita laturia pehmeälle pinnalle, joka saattaa tukkia ilmanvaihtoaukot ja aiheuttaa liiallisen sisäisen lämmön.** Sijoita laturi pois lämpölähteiden läheltä. Laturi tuulettuu kotelon päällä ja pohjassa olevien aukkojen kautta.
- Älä käytä laturia, jos johto tai pistoke on vahingoittunut– vaihdata ne välittömästi.**
- Älä käytä laturia, jos siihen on kohdistunut terävä isku, se on pudotettu tai muuten vahingoittunut millään tavalla.** Vie se valtuutettuun huoltoon.

- **Älä pura laturia. Vie se valtuutettuun huoltoon, jossa se huolletaan tai korjataan.** Virheellinen kokoaminen voi aiheuttaa tulipalon tai jopa kuolettavan sähköiskun riskin.
- Jos virtajohto on vahingoittunut, valmistajan, huollon tai vastaavan pätevän henkilön täytyy vaihtaa se välittömästi.
- **Irrota laturi pistorasista ennen kuin yrität puhdistaa sitä. Tämä vähentää sähköiskun vaaraa.** Akkuyksikön poistaminen ei vähennä riskiä.
- **ÄLÄ KOSKAAN** yritä yhdistää kahta laturia yhteen.
- **Laturi on suunniteltu toimimaan tavallisella 230 V:n kotitalouden sähkövirralla. Älä yritä käyttää mitään muuta kuin määritettyä jännitettä.** Tämä ei koske autolaturia.

SÄILYTÄ NÄMÄ OHJEET

Latauslaitteet

DCB105 latureissa voidaan ladata 18 V litiumioniakkuja (DCB180, DCB181, DCB182, DCB183, DCB184 ja DCB185).

DEWALT-laturit eivät vaadi säätöä ja niiden käyttö on suunniteltu mahdollisimman helpoksi.





Lataaminen (kuva 2)

1. Työnnä latauslaitteen virtaliitin savukkeensytyttimeen ennen akun asettamista ladattavaksi.
2. Aseta akku (f) latauslaitteeseen. Punainen latausvalo vilkkuu jatkuvasti sen merkiksi, että lataaminen on alkanut.
3. Kun akku on ladattu täyteen, punainen latausvalo palaa jatkuvasti. Akku on nyt ladattu, ja se voidaan ottaa käyttöön tai jättää latauslaitteeseen.

HUOMAA: Jotta varmistat litiumioniakkujen parhaimman mahdollisen suorituskyvyn ja pitkän käyttöiän, akku tulee ladata täyteen ennen ensimmäistä käyttöä.

Latausprosessi

Katso akun lataustaso alla olevasta taulukosta.

Laturin merkkivalot: DCB105	
	lataus käynnissä — — — —
	ladattu täyteen —————
	kuuma-/kylmäviive — ● — ● — ●
	asetta akku uudelleen paikalleen ● ● ● ● ● ● ● ●

Yhteensopiva(t) laturi(t) ei(eivät) lataa viallista akkua. Jos akku on viallinen, merkkivalo ei syty tai laturi ilmoittaa viallisesta akusta tai sen merkkivalo vilkkuu.

HUOMAA: Tämä voi tarkoittaa myös laturivikaa.

Jos laturi ilmoittaa ongelmasta, vie laturia ja akku testattavaksi valtuutettuun huoltopalveluun.

AKUN KUUMA-/KYLMAVIIVE

Kun laturi tunnistaa liian kuumen tai kylmän akun, se käynnistää automaattisesti akun kuuma-/kylmäviiveen, jolloin lataus käynnistyy vasta sitten, kun akku on saavuttanut hyväksyttävän lämpötilan. Laturi siirtyy tämän jälkeen automaattisesti akun lataustilaan. Tämä toiminto takaa akun maksimaalisen käyttöiän.

Kylmä akku latautuu puolet hitaammin lämpimään akkuun verrattuna. Akku latautuu hitaammin koko latausjakson ajan, sen latautumisnopeus ei palaudu nopeaksi, vaikka akku lämpenisi.

VAIN LITIUMIONIAKUT

XR Li-Ion -laitteissa on elektroninen suojausjärjestelmä, joka suojaaa akkua ylikuormituksesta, ylikuumentumiselta tai suurelta purkautumiselta.

Työkalu sammuu automaattisesti, jos sähköinen suojausjärjestelmä käynnistyy. Jos näin tapahtuu, laita litiumioniakku laturiin, kunnes se on kokonaan latautunut.

Tärkeitä turvallisuusohjeita kaikkia akkuja käytettäessä

Kun tilaat uutta akkua, ilmoita tuotenumero ja jännite.

Kun uusi akku otetaan pakkauksesta, sitä ei ole ladattu täyteen. Lue seuraavat turvaohjeet ennen akun ja latauslaitteen käyttämistä. Noudata annettuja ohjeita.

LUE KAIKKI OHJEET

- **Älä lataa tai käytä räjähdysalttiissa ympäristössä, esimerkiksi tilassa, jossa on syttyviä nesteitä, kaasuja tai pölyä.** Akun laittaminen laturiin tai poistaminen laturista voi sytyttää pölyn tai kaasun.
- **Älä koskaan pakota akkua laturiin. Älä muokkaa akkuyksikköä millään tavalla saadaksesi sen sopimaan yhteensopimattomaan laturiin, sillä akkuyksikkö saattaa murtua ja aiheuttaa vakavan henkilökohtaisen vaurion.**
- Lataa akkuyksiköt vain DEWALT-latureilla.
- **ÄLÄ** roiskuta vettä tai upota veteen tai muihin nesteisiin.

- **Älä säilytä tai käytä työkalua ja akkuyksikköä paikassa, jossa lämpötila voi saavuttaa tai ylittää 40 °C (kuten kesällä ulkokatoksissa tai metallirakennuksissa).**



VAROITUS: Älä koskaan yritä avata akkuyksikköä mistään syystä. Jos akkuyksikön kotelo on murtunut tai vahingoittunut, älä laita sitä laturiin. Älä riko, pudota tai vahingoita akkuyksikköä. Älä käytä akkuyksikköä tai laturia, johon on osunut terävä isku, joka on pudotettu tai vahingoittunut millään tavalla (esim. lävistetty naulalla, isketty vasaralla, astuttu päälle). Se voi aiheuttaa jopa kuolettavan sähköiskun. Vahingoittuneet akkuyksiköt tulee palauttaa huoltoon kierrätystä varten.



HUOMIO: Kun työkalua ei ole käytössä, laita se sivulleen vakaalle alustalle, jossa se ei aiheuta kompastumisen tai putoamisen vaaraa. Jotkut työkalut, joissa on suuret akkuyksiköt, seisovat pystyssä akkuyksikön varassa, mutta ne kaatuvat helpommin.

LITIUM-IONIAKKUJEN (LI-ION) ERITYISET TURVAOHJEET

- **Älä hävitä akkua polttamalla, vaikka se olisi vaurioitunut pahasti tai tullut elinkaarensa päähän.** Akku voi räjähtää poltettaessa. Litiumioniakkuja poltettaessa syntyy myrkyllisiä kaasuja ja aineita.
- **Jos akun sisältöä pääsee iholle, huuhtelee heti miedolla saippualla ja vedellä.** Jos akkunestettä pääsee silmään, huuhtelee avointa silmää vedellä 15 minuutin ajan kunnes ärsytys lakkaa. Jos on hakeuduttava lääkärin hoitoon, ilmoita, että akun elektrolyytti on nestemäisten orgaanisten karbonaattien ja litiumsulojen seosta.
- **Avatun akkukennon sisältö voi ärsyttää hengitysteitä.** Hakeudu raittiiseen ilmaan. Jos oireet jatkuvat, ota yhteys lääkäriin.



VAROITUS: Palovamman vaara. Akkuneste voi syttyä altistuessaan kipinäle tai liekille.

Kuljetus

DEWALT-akut täyttävät kaikkien soveltuvien teollisuudenalaa koskevien ja lakisäateisten kuljetusmääräyksien vaatimukset, niihin kuuluvat muun muassa YK:n vaarallisen tavarankuljetussuosituksen, kansainvälisen ilmakuljetusliiton (IATA) vaarallisen tavarankuljetusmääräykset, vaarallisten

aineiden kansainvälisen merikuljetussäännösten (IMDG) määräykset sekä eurooppalainen sopimus vaarallisten tavaroiden kansainvälisistä tiekuljetuksista (ADR). Litiumionikennot ja -akut on testattu YK:n vaarallisen tavarankuljetuksen osion 38.3 mukaisesti koskien testausohjeita ja testikriteerejä.

Useimmissa tapauksissa DEWALT-akun kuljetusta ei luokitella täysin säännöstelty luokan 9 vaaralliseksi materiaaliksi. Luokan 9 kuljetus on yleensä tarpeen kahdessa eri tilanteessa:

1. Useamman kuin kahden DEWALT-litiumioniakun kuljetus lentorahtidilla, kun pakkaus sisältää vain akkuja (ei työkaluja), ja
2. Yli 100 wattiinunin (Wh) energialuokan omaavan litiumioniakun kuljetus. Wattiinunit on merkitty kaikkien litiumioniakkujen pakkaukseen.

Oli kyseessä odotettu tai täysin säännöstelty kuljetus, kuljettajien vastuulla on ottaa selvää viimeisimmistä pakkausta, merkkiä/merkintää sekä dokumentaatiota koskevista määräyksistä.

Akkujen kuljetus voi johtaa tulipaloon, jos akunavat pääsevät vahingossa kosketuksiin johtaviin materiaaleihin. Akkuja kuljettaessa tulee varmistaa, että akkujen navat on suojattu ja eristetty hyvin materiaaleista, jotka voivat päästä niihin kosketuksiin ja aiheuttaa oikosulun.

Tämän ohjekirjan osion tiedot on annettu hyvässä uskossa ja niiden uskotaan olevan tarkkoja asiakirjan luontihetkellä. Mitään takuita, välillisiä tai suoria, ei kuitenkaan anneta. Ostajan vastuulla on taata, että toiminta on soveltuvien määräyksien mukaista.

Akkuyksikkö

AKUN TYYPPI

DCM562 toimii 18 V:n akulla.

DCB180, DCB181, DCB182, DCB183, DCB184 ja DCB185 -akkuja voidaan käyttää. Katso lisätietoja kohdasta **Tekniset tiedoissa**.

Säilytysolosuhteet

1. On suositeltavaa säilyttää akku viileässä ja kuivassa paikassa poissa suorasta auringonpaisteesta sekä liiallisesta kylmyydestä tai kuumuudesta. Akku toimii mahdollisimman tehokkaasti ja pitkään, kun sitä säilytetään huoneenlämpötilassa, kun se ei ole käytössä.
2. Pitkän säilytyksen aikana täyteen ladattu akku on suositeltavaa säilyttää viileässä ja kuivassa paikassa irti laturista.

HUOMAA: Akkuja ei saa asettaa säilöön täysin tyhjinä. Akku on ladattava ennen käyttöä.

Latauslaitteen ja akun tarrat

Näissä ohjeissa kuvattujen kuvakkeiden lisäksi laturissa ja akussa voi olla seuraavat merkit:



Lue käyttöohjeet ennen käyttämistä.



Latausajan tiedot ovat **Tekniset tiedoissa**.



Akkua ladataan.



Akku on ladattu.



Akku on viallinen.



Liian kuumaa tai kylmää akkua ei ladata.



Älä työnnä sähköä johtavia esineitä laitteen sisään.



Älä lataa vaurioitunutta akkua.



Älä altista vedelle.



Vaihdeta vialliset akut heti.



Lataa vain lämpötilassa 4–40 °C.



Käytettäväksi vain ulkona.



Toimita akku kierrätykseen ympäristöystävällisellä tavalla.

LI-ION



DCB105 ✓

Lataa DEWALT-akut ainoastaan yhteensopivilla DEWALT-latureilla. Jos muita kuin yhteensopivia DEWALT-akkuja ladataan DEWALT-laturilla, akut voivat räjähtää tai aiheuttaa muita vaaratilanteita.



Älä hävitä akkuyksikköä polttamalla.

Pakkauksen sisältö

Pakkauksen sisältö:

- 1 Puhallinmoottorin kotelointi
- 1 Puhallinputki
- 1 Akku

1 laturi

1 Käyttöohje

HUOMAA: Akut ja laturit eivät kuulu N-malliin.

- Tarkista, onko työkalussa, osissa tai tarvikkeissa kuljetusvaurioita.
- Lue tämä käyttöohje huolellisesti ennen laitteen käyttämistä.

Kuvaus (kuva 1)



VAROITUS: Älä tee työkaluun tai sen osiin mitään muutoksia. Tällöin voi aiheutua omaisuus- tai henkilövahinkoja.

- a. Säädettävä nopeuskytkin
- b. Nopeuden lukitusvipu
- c. Kahva
- d. Pakkauksen sisältö
- e. Akun kotelo
- f. Akkuyksikkö
- g. Akun vapautuspainike

KÄYTTÖTARKOITUS

Lehtipuhaltimesi on suunniteltu ammattimaisiin lakaisu- ja puhallustarpeisiin.

ÄLÄ käytä kosteissa olosuhteissa tai jos laitteen lähellä on syttyviä nesteitä tai kaasuja.

ÄLÄ ANNA lasten koskea tähän työkaluun.

Kokemattomat henkilöt saavat käyttää tätä laitetta vain valvotusti.

- Tämä tuote ei ole tarkoitettu henkilöiden (mukaan lukien lapset) käytettäväksi, joiden fyysiset, sensoriset tai henkiset kyvyt tai kokemus ja/tai tietämys tai taidot ovat rajalliset. Heidän turvallisuudestaan tulee huolehtia heistä vastuussa oleva henkilö. Lapsia ei koskaan saa jättää yksin tämän tuotteen kanssa.

Sähköturvallisuus

Sähkömoottori toimii vain yhdellä jännitteellä. Tarkista aina, että akun jännite vastaa laitteen tyyppikilpeen merkittyä jännitettä. Tarkista myös, että latauslaitteen jännite vastaa sähköverkon jännitettä.



Tämä DEWALT-latauslaite on kaksoiseristetty EN60335 -säästösten mukaisesti, joten maadoitusjohtoa ei tarvita.

Jos virtajohto vaurioituu, se on korvattava uudella johdolla, jonka voi hankkia DEWALTin huolto-organisaation kautta.

Jatkojohdon käyttäminen

Jatkojohtoa saa käyttää vain, jos se on ehdottoman välttämätöntä. Käytä latauslaitteen vaatimukset täyttävää hyväksytyä jatkojohtoa. Lisätietoja on **Tekniset tiedoissa**. Johtojen pienin koko on 1 mm² ja suurin pituus 30 m.

Jos käytät johtokelaa, kelaa johto aina kokonaan auki.

KOKOAMINEN JA SÄÄDÖT



VAROITUS: Vakavan henkilövahingon vaaran vähentämiseksi katkaise työkalusta virta ja irrota akku ennen säätämistä tai varusteiden irrottamista tai asentamista. Jos laite käynnistyy vahingossa, voi aiheutua loukkaantumisen.



VAROITUS: Käytä ainoastaan DEWALT-akkupakkauksia ja -latureita.

Akun asentaminen ja poistaminen työkalusta (kuva 3–4)

HUOMAA: Parhaiden tuloksien saavuttamiseksi on varmistettava, että akku (f) on ladattu täyteen.

AKUN ASENTAMINEN TYÖKALUN KAHVAAN

1. Kohdista akku (f) uriin akkukotelon (e) sisällä.
2. Liu'uta se puhaltimeen, kunnes akku on hyvin paikoillaan laitteessa ja varmista, että kuulet lukon napsahtavan paikalleen.

AKUN POISTAMINEN TYÖKALUSTA

1. Paina akun vapautuspainiketta (g) ja vedä akku ulos työkalun kahvasta.
2. Laita akku laturiin, kuten käyttöohjeen laturiosassa kuvataan.

TASOMITTARILLA VARUSTETUT AKUT (KUVA 5)

Joissakin DEWALT-akuissa on tasomittari, jossa on kolme vihreää LED-merkkivaloa. Merkkivalot osoittavat akun jäljelle jäävän virtatason.

Kytke tasomittari päälle painamalla ja pitämällä tasomittarin painiketta (h) alhaalla. Jokin kolme vihreän LED-merkkivalon valoyhdistelmä syttyy osoittaen jäljelle jäävän virtatason. Kun akkuvirran taso on käyttörajan alapuolella, tasomittari ei syty ja akku on ladattava.

HUOMAA: Tasomittari osoittaa akkuvirran tason ainoastaan viitteellisesti. Se ei osoita työkalun toiminnallisuutta ja se voi vaihdella tuoteosien, lämpötilan ja loppukäyttäjän käytön mukaan.

Putken kokoonpano (kuva 6)



HUOMIO: Varmista, että akku on irti ennen putken (d) poistamista tai liittämistä. Putki on liitettävä kotelointiin (i) ennen käyttöä.

- Liittääksesi putken puhaltimeen, kohdista tapit (j) putken alaosassa koteloinnin alaosan loven (k) kanssa. Paina putki puhaltimen kotelointiin, kunnes lukko kiinnittää putken, ja kuulet napsauksen.
- Vedä putkea varmistaaksesi, että se on tukevasti paikoillaan.
- Poista putki käyttämällä ruuvimeisseliä avausreiässä (l) koteloinnin sivulla. Nosta kiekettä, ja vedä putki ulos.

TOIMINTA

Käyttöohjeet



VAROITUS: Noudata aina turvaohjeita ja määräyksiä.



VAROITUS: Vakavan henkilövahingon vaaran vähentämiseksi katkaise työkalusta virta ja irrota akku ennen säätämistä tai varusteiden irrottamista tai asentamista. Jos laite käynnistyy vahingossa, voi aiheutua loukkaantumisen.



VAROITUS: Älä käytä puhallinta ellei sen putki ole tukevasti paikoillaan. Älä koskaan yritä päästä käsiksi kotelointiin putken reiän kautta.



VAROITUS: Poista akku aina kun:
• Jätät puhaltimen vartioimatta ja kun varastoit sen.

Käsien oikea asento (kuva 8)



VAROITUS: Voit vähentää vakavan henkilövahingon vaaraa pitämällä kädet **AINA** oikeassa asennossa.



VAROITUS: Voit vähentää vakavan henkilövahingon vaaraa pitelemällä työkalua **AINA** tiukassa otteessa.

Oikea käden asento vaatii ainakin yhden käden kahvassa (c) aina laitetta käytettäessä.

Päälle kytkentä (kuvat 1, 7–8)



HUOMIO: Älä osoita yksikön poistoaukkoa itseäsi tai sivustaseuraajia kohti.



HUOMIO: Käytä aina suojalaseja ja kuulonsuojaimia. Käytä hengityksensuojainta, jos toiminto nostaa pölyä. Suosittelemme käsineiden, pitkien housujen ja turvakengien käyttöä. Pidä pitkät hiukset ja löysät vaatteet kaukana kaikista liikkuvista osista.

Kytke työkalu pois päältä vapauttamalla säädettävää nopeuskytkintä (a). Vapauta liipaisin sammuttaaksesi puhaltimen.

Voit lukita puhaltimen päälle vetämällä nopeudenlukitusvipua (b) taaksepäin, kuten kuvassa 7 esitetään. Puhallin toimii suuremmalla nopeudella, kun vipua liikutetaan eteenpäin. Nopeudenlukitusvipua voidaan myös vetää taaksepäin puhalluksen aloittamiseksi eikä tuolloin tarvitse ensin vapauttaa liipaisinkytkintä. Sammuttaaksesi puhaltimen nopeuslukitusvipua käytettäessä paina vipua eteenpäin puhaltimen etuosaa kohti.

- Pitele puhallinta yhdellä kädellä kuvassa 8 esitetyllä tavalla, ja lakaise puolelta toiselle putken (d) ollessa ainakin kymmenen senttimetriä kovan pinnan yläpuolella. Liiku hitaasti pitäen kertynyt roskakasa edessäsi.

KUNNOSSAPITO

DEWALT-työkalusi on suunniteltu käytettäväksi pitkään ja edellyttämään vain vähän kunnossapitoa. Oikea käsittely ja säännöllinen puhdistus varmistavat laitteen ongelmattoman toiminnan.



VAROITUS: Vakavan henkilövahingon vaaran vähentämiseksi katkaise työkalusta virta ja irrota akku ennen säätämistä tai varusteiden irrottamista tai asentamista. Jos laite käynnistyy vahingossa, voi aiheutua loukkaantumisen.

Laturia tai akkua ei voida huoltaa.



Voiteleminen

Tätä sähkötyökalua ei tarvitse voidella.



Puhdistaminen



VAROITUS: Puhalla lika ja pöly kotelosta kuivalla ilmalla, kun sitä kertyy ilmanvaihtoaukkoihin tai niiden ympärille.

Käytä tällöin hyväksytyjä silmäsuojuksia ja hengityssuojainta.



VAROITUS: Älä koskaan puhdistu muita kuin metallipintoja luottimien tai muiden voimakkaiden kemikaalien avulla. Nämä kemikaalit voivat heikentää näissä osissa käytettyjä materiaaleja. Käytä vain vedellä ja miedolla pesuaineella kostutettua kangasta. Älä päästä mitään nestettä laitteen sisään. Älä upota mitään laitteen osaa nesteeseen.

LATURIN PUHDISTUSOHJEET



VAROITUS: sähköiskun vaara. Irrota laturin virtapistoke pistorasiasta ennen puhdistusta. Voit puhdistaa laturin ulkopinnalla olevan lian ja rasvan liinalla tai pehmeällä harjalla (ei metallisella). Älä käytä vettä tai puhdistusliukuksia.

Lisävarusteet



VAROITUS: Muita kuin DEWALT-lisävarusteita ei ole testattu tämän työkalun kanssa, joten niiden käyttäminen voi olla vaarallista. Käytä tämän laitteen kanssa vain DEWALTin suosittelemia varusteita vahingoittumisvaaran vähentämiseksi.

Saat lisätietoja jälleenmyyjältäsi.

Ympäristön suojeleminen



Toimita tämä laite kierrätykseen. Tätä tuotetta ei saa hävittää kotitalousjätteen mukana.

Jos DEWALT-tuote on tullut elinkaarensa päähän tai jos et enää tarvitse sitä, älä hävitä sitä kotitalousjätteenä. Toimita se kierrätykseen.



Kierrätykseen toimitetut käytetyt tuotteet ja pakkaus voidaan käyttää uudelleen. Tämä suojelee ympäristöä ja vähentää raaka-aineiden tarvetta.

Paikallisissa määräyksissä voidaan edellyttää, että sähkölaitteet on toimitettava kierrätysasemalle tai jälleenmyyjälle, jolta ostit uuden tuotteen.

DEWALT kierrättää DEWALT-tuotteet, kun ne ovat tulleet elinkaarensa päähän. Voit käyttää tätä palvelua palauttamalla tuotteen valtuutettuun huoltokorjaamoon. Se toimitetaan sieltä meille.

Saat lähimmän valtuutetun DEWALT-huoltokorjaamon tiedot ottamalla yhteyden lähimpään DEWALT-toimipisteeseen. Yhteystiedot ovat tässä käyttöohjeessa. Luettelo valtuutetuista

DEWALT-huoltokorjaamoista ja myynnin jälkeisestä palvelusta on Internet-sivustossa www.2helpU.com.



Uudelleenladattava akku

Tämä pitkään kestävä akku on ladattava uudelleen, jos se ei enää tuota riittävää tehoa töissä, joihin teho on aikaisemmin riittänyt hyvin. Kun laitteen toiminta-aika on lopussa, se tulee hävittää ympäristöystävällisellä tavalla:

- Anna akun tyhjentyä kokonaan ja irrota se sitten laitteesta.
- litiumioniakkujen ovat kierrätettäviä. Vie ne jälleenmyyjälle tai paikalliseen kierrätyspisteeseen. Kerätyt akkuyksiköt kierrätetään tai hävitetään oikein.

HANDHÅLLEN BLÅSARE

DCM562

Gratulerar!

Du har valt ett DEWALT-verktyg. År av erfarenhet, grundlig produktutveckling och innovation gör DEWALT till en av de pålitligaste partnerna för fackmannamässiga elverktygs-användare.

Tekniska data

		DCM562
Spänning	V_{DC}	18
Typ		1
Strömmatning	W	270
CFM		400
km/h		145
Buller		95
Vikt (utan batteripaket)	kg	3,23

Buller- och vibrationsvärden (triax vektorsumma) i enlighet med 2006/42/EC, 2004/108/EC, EN60335

L_{PA} (emissionsljudtrycksnivå)	dB(A)	80
L_{WA} (ljudeffektnivå)	dB(A)	94
K_{WA} (osäkerhet för angiven ljudnivå)	dB(A)	1,17
Vibration, emissionsvärde a_{h1} =	m/s^2	1,5
Osäkerhet K =	m/s^2	3

Den emissionsnivå för vibration som anges i detta informationsblad har uppmätts i enlighet med en standardiserad test som anges i EN60745, och den kan användas för att jämföra ett verktyg med ett annat. Den kan användas för att få fram en preliminär uppskattning av exponering.



VARNING: Den angivna emissionsnivån för vibration gäller vid verktygets huvudsakliga användning. Om verktyget emellertid används för andra tillämpningar, med andra tillbehör, eller om det är dåligt underhållet kan vibrationen avvika. Detta kan avsevärt öka exponeringsnivån under hela dess arbetstid.

En uppskattning av exponeringsnivån för vibrationer bör dessutom ta med i beräkningen de gånger verktyget är avstängt, eller när det är igång utan att utföra sitt arbete. Detta kan avsevärt minska exponeringsnivån under hela dess arbetstid.

Identifiera ytterligare säkerhetsåtgärder för att skydda handhavaren mot verkningarna av vibration, såsom att: underhålla verktyget och tillbehören, hålla händerna varma, organisera arbetsgången.

Batteripaket		DCB180	DCB181	DCB182	DCB183	DCB184	DCB185
Batterityp		Li-jon	Li-jon	Li-jon	Li-jon	Li-jon	Li-jon
Spänning	V_{DC}	18	18	18	18	18	18
Kapacitet	A_h	3,0	1,5	4,0	2,0	5,0	1,3
Vikt	kg	0,64	0,35	0,61	0,40	0,62	0,35

Laddare	DCB105					
Starkströmsspänning	V_{AC}	230				
Batterityp		18 Li-jon				
Ungefärlig laddningstid för batteripaket	min	25 (1,3 Ah)		30 (1,5 Ah)		40 (2,0 Ah)
		55 (3,0 Ah)		70 (4,0 Ah)		90 (5,0 Ah)
Vikt	kg	0,49				

Säkringar

Europa	230 Volt verktyg	10 Ampere, starkström
--------	------------------	-----------------------

Definitioner: Säkerhetsriktlinjer

Nedanstående definitioner beskriver allvarighetsnivån för varje signalord. Var god läs handboken och uppmärksamma dessa symboler.



FARA: Indikerar en omedelbart riskfylld situation som, om den inte undviks, **kommer att resultera i dödsfall eller allvarlig personskada.**



VARNING: Indikerar en potentiellt riskfylld situation som, om den inte undviks, **skulle kunna resultera i dödsfall eller allvarlig personskada.**



SE UPP! Indikerar en potentiellt riskfylld situation som, om den inte undviks, **kan resultera i mindre eller medelmåttig personskada.**

OBSERVERA: Anger en praxis som **inte är relaterad till personskada** som, om den inte undviks, **skulle kunna resultera i egendomsskada.**



Anger risk för elektrisk stöt.



Anger risk för eldsvåda.

EC-Följsamhetsdeklaration

MASKINDIREKTIV DIREKTIV OM UTMOMHUSBULLER



HANDHÅLLEN BLÅSARE
DCM562

DEWALT deklarerar att dessa produkter, beskrivna under **Tekniska data** uppfyller: : 2006/42/EC, 2004/108/EC, EN60335-1:2012 samt A11:2014 2000/14/EC, blåsare, bilaga VI DEKRA Certification B.V., Utrechtseweg 310, 6802 ED Arnhem, Nederländerna ID-nummer för ansvarande organ: 0344

Akustisk effektivnivå enligt 2000/14/EC (artikel 13, bilaga III):

L_{WA} (uppmätt ljudeffekt) 94 dB(A)
Osäkerhet = 1,17 dB(A)

L_{WA} (garanterad ljudeffekt) 95 dB(A)

Dessa produkter uppfyller också direktiv 2004/108/EG (t.o.m. 19.04.2016), 2014/30/EU (fr.o.m. 20.04.2016) och 2011/65/EU. För mer information, var god kontakta DEWALT på följande adress, eller se handbokens baksida.

Undertecknad är ansvarig för sammanställning av den tekniska filen och gör denna förklaring å DEWALTs vägnar.

Markus Rompel
Teknisk chef
DEWALT, Richard-Klinger-Straße 11,
D-65510, Idstein, Tyskland
20.03.2015



VARNING: För att minska risken för personskada, läs instruktionshandboken.

Allmänna säkerhetsvarningar för utrustning



VARNING! När nätansluten/trådlös utrustning används ska grundläggande säkerhetsåtgärder, innefattat följande, alltid följas för att minska risken för brand, elektrisk stöt, personskada samt materialskada.

- Läs hela denna handbok noggrant innan utrustningen används och bekanta dig med utrustningens kontroller samt hur den används på rätt sätt.
- Avsedd användning beskrivs i denna handbok. Att använda andra tillbehör eller tillsatser, eller att utföra annat arbete, med denna utrustning än vad som rekommenderas i denna instruktionshandbok kan utgöra en risk för personskada.

Uttrycket "utrustning" i alla varningar som anges nedan avser din nätanslutna (trådbundna) eller batteridrivna (trådlösa) utrustning.

Spara alla varningar för framtida bruk.

ANVÄNDA UTRUSTNINGEN

- Var alltid försiktig när du använder utrustningen.
- Håll arbetsområdet rent och ordentligt upplyst. Belamrade eller mörka områden inbjuder till olyckor.
- Använd alltid utrustningen i dagsljus eller tillräckligt artificiellt ljus.
- Arbeta inte med utrustningen i explosiva atmosfärer, exempelvis i närheten av lättantändliga vätskor, gaser eller damm.
- Låt aldrig barn eller personer som saknar kunskap om anvisningarna använda utrustningen. Lokala regelverk anger eventuellt åldersrestriktioner för användare.
- Låt inte barn eller djur komma i närheten av arbetsområdet och låt dem inte vidröra utrustningens strömledare.

- Håll barn, åskådare och djur på avstånd när utrustningen används. Störningarna kan göra att du tappar kontrollen.
- Utrustningen får inte användas som en leksak.
- Utrustningen får inte nedsänkas i vatten.
- Huvudhöljet får inte öppnas. Det finns inga interna delar som kan underhållas av användaren.

PERSONLIG SÄKERHET

- Var uppmärksam, titta på vad du gör och använd sunt förnuft när du använder utrustningen. Använd inte utrustningen när du är trött eller påverkad av droger, alkohol eller läkemedel. Ett ögonblick av bristande uppmärksamhet under arbete med utrustningen kan resultera i allvarliga personskador.
- Använd personlig skyddsutrustning när så krävs. Skyddsutrustning som ögonskydd, dammfiltermask, halksäkra säkerhetsskor, skyddshjälm eller hörselskydd som används vid lämpliga förhållanden minskar risken för personskador.
- Förhindra att utrustningen oavsiktligt startas. Se till att strömbrytaren står i avstängt läge innan du ansluter utrustningen till en strömkälla och/eller batteripaketet samt innan du plockar upp eller bär utrustningen. Att bära utrustning med fingret på strömbrytaren eller att strömsätta utrustning då strömbrytaren står i påslaget läge kan resultera i olyckor.
- Sträck dig inte för långt. Ha ordentligt fotfäste och balans hela tiden. Detta möjliggör bättre kontroll av utrustningen om oväntade situationer uppstår.
- Klä dig på lämpligt sätt. Bär inte lösa kläder eller smycken. Håll hår, beklädnad och handskar borta från delar i rörelse. Lösa kläder, smycken eller långt hår kan fastna i rörliga delar.

ANVÄNDNING OCH SKÖTSEL AV UTRUSTNINGEN

- Kontrollera att utrustningen inte har några skadade eller trasiga delar innan den används. Kontrollera att det inte finns spruckna delar, skador på strömbrytarna eller andra förhållanden som kan påverka utrustningens drift.
- Använd inte utrustningen om strömbrytaren inte slår på eller stänger av den. Utrustning som inte kan styras med strömbrytaren är farlig och måste repareras.
- Dra ur kontakten från strömkällan och/eller ta ur batteripaketet från utrustningen innan du gör några justeringar, byter tillbehör eller avser förvara utrustningen. Dessa förebyggande

säkerhetsåtgärder minskar risken för att utrustningen startar oavsiktligt.

- Se till att kapningsverktyg är vassa och rena, om sådana finns. Ordentligt underhållna kapningsverktyg med vassa sågkanter är mindre sannolika att fastna och är lättare att kontrollera.
- Använd inte utrustningen och någon del är skadad eller trasig.
- Skadade eller trasiga delar ska repareras eller bytas ut av en auktoriserad reparationsverkstad.
- Försök aldrig att avlägsna eller byta ut några andra delar än de som anges i denna handbok.

ELSÄKERHET

- Utrustningens kontakter måste stämma överens med uttaget. Modifiera aldrig kontakten på något sätt. Använd inte adapterkontakter med jordansluten (jordad) utrustning. Omodifierade kontakter och matchande uttag minskar risken för elektrisk stöt.
- Utsätt inte utrustningen för regn eller våta förhållanden. Vatten som tränger in i utrustningen ökar risken för elektrisk stöt.
- Missbruka inte sladden. Använd aldrig sladden till att bära, dra i eller dra ur kontakten från utrustningen. Håll sladden borta från värme, olja, vassa kanter eller rörliga delar. Skadade eller tilltraslade sladdar ökar risken för elektrisk stöt.
- När utrustningen används utomhus ska en förlängningssladd som är avsedd för utomhusbruk användas. Användning av en sladd som passar för utomhusbruk minskar risken för elektrisk stöt.
- Om det är oundvikligt att använda utrustningen i en fuktig miljö ska en strömkälla som är skyddad av jordfelsbrytare (RCD) användas. Användning av en RCD minskar risken för elektrisk stöt.

EFTER ANVÄNDNING

- När utrustningen inte används ska den förvaras på en torr och välventilerad plats, utom räckhåll för barn.
- Barn ska inte ha åtkomst till förvarad utrustning.
- När utrustningen förvaras eller transporteras i ett fordon ska den placeras i bagageutrymmet eller spännas fast så att den inte förflyttas vid hastighetsförändringar eller svängar.

ANVÄNDNING OCH SKÖTSEL AV BATTERIDRIVET VERKTYG

- Ladda endast med den laddare som rekommenderas av tillverkaren. En laddare som passar en batterityp kan medföra brandrisk om den används ihop med ett annat batteri.

- Använd endast motordrivna verktyg med särskilt angivna batteripaket. Användning av något annat batteripaket kan skapa risker för skador och brand.
- När batteripaketet inte används ska det hållas borta från andra metallföremål som gem, slantar, nycklar, spikar, skruvar eller andra små metallföremål som kan skapa kontakt mellan de två batteripolerna. Kortslutning mellan batteriets poler kan orsaka brännskada eller brand.
- Under olämpliga förhållanden kan vätska spruta ut från batteriet. Undvik kontakt. Vid oavsiktlig kontakt, spola med vatten. Om vätskan kommer i kontakt med ögonen, sök också läkarhjälp. Vätska som sprutar ur batteriet kan orsaka sveda och brännskador.

SERVICE

- Service av utrustningen får endast utföras av en kvalificerad reparatör som endast använder identiska ersättningsdelar. Detta garanterar att utrustningens säkerhet bibehålls.

Ytterligare säkerhetsanvisningar för blåsare

Avsedd användning beskrivs i denna handbok. Att använda andra tillbehör eller tillsatser, eller att utföra annat arbete, med denna utrustning än vad som rekommenderas i denna instruktionshandbok kan utgöra en risk för personskada och/eller egendomsskada.

- Skydda alltid dina fötter och ben när utrustningen används genom att bära slitstarka skor och långbyxor.
- Stäng alltid av produkten, låt fläkten stanna och dra ur kontakten ur uttaget när:
 - strömsladden har skadats eller blivit tilltrasslad,
 - produkten lämnas utan uppsikt,
 - produkten kontrolleras, justeras, rengörs eller repareras,
 - utrustningen börjar vibrera på ett onormalt sätt.
- Håll inte sopredskapets in- eller utmatningsportar nära ögon eller öron under användning. Blås aldrig skräp i riktning mot personer i närheten.
- Använd inte utrustningen i regn och lämna den inte utomhus när det regnar.
- Passera inte över grusgångar eller -vägar när produkten är påslagen och inställd till blåsläge. Gå – spring aldrig.

- Lägg inte ned utrustningen ovanpå grus när den är påslagen.
- Håll alltid uppsikt över vart du går, speciellt i lutningar. Sträck dig inte för långt och se till att hålla god balans.
- Placera inte några föremål i utrustningens öppningar. Använd inte utrustningen om öppningar är igensatta – se till att dessa är fria från hår, ludd, damm och annat som kan försämra luftflödet.



VARNING: Använd alltid produkten enligt beskrivningen i denna handbok. Produkten är utformad att användas i upprätt läge. Om den används på något annat sätt kan detta leda till personskada. Låt aldrig produkten vara påslagen när den ligger på sidan eller är placerad upp och ned.

- Operatören eller användaren ansvarar för olyckor eller faror som inbegriper andra människor eller deras egendom.
- Bär inte utrustningen genom att hålla i dess sladd.
- Rikta alltid sladden bakåt och bort från utrustningen.



VARNING: Om en sladd skadas under användning ska strömsladden omedelbart kopplas bort från elnätet. Rör inte vid strömsladden innan den kopplas bort från elnätet.

- Använd inte lösningsmedel eller rengöringsvätskor vid rengöring av produkten. Använd en trubbig skrapa för att avlägsna gräs och smuts.
- Ersättningsfläktar finns hos DEWALTs reparationsverkstäder. Använd endast reservdelar och tillbehör som rekommenderas av DEWALT.
- Alla muttrar, bultar och skruvar ska vara ordentligt åtdragna för att säkerställa att utrustningen hålls i säkert arbetsskick.

ANDRAS SÄKERHET

Utrustningen får endast användas med strömförsörjningens enheten som medföljer utrustningen.

- Denna utrustning är inte avsedd att användas av personer (inklusive barn) med reducerad fysisk, sensorisk eller mental förmåga eller med begränsad erfarenhet eller kunskap såvida inte de är under uppsikt eller fått instruktioner om användning av utrustningen av en person som är ansvarig för deras säkerhet.

- Barn bör övervakas för att garantera att de inte leker med utrustningen.

Dolda risker.

Ytterligare dolda risker kan uppstå vid användning av verktyget. Dessa risker inkluderas eventuellt inte i de medföljande säkerhetsvarningarna. Dessa risker kan uppstå vid felaktig eller långvarig användning o.s.v.

Även då relevanta säkerhetsbestämmelser tillämpas och säkerhetsenheter implementeras kan vissa dolda risker inte undvikas. Dessa omfattar:

- skador som uppstår vid kontakt med roterande/rörliga delar,
- skador som uppstår vid byte av delar, klingor eller tillbehör,
- skador som uppstår vid långvarig användning av verktyget, när verktyget används under långa perioder ska regelbundna pauser tas,
- hörselnedsättning,
- hälsofaror som orsakas av inandning av damm som bildas under tiden verktyget används (exempelvis vid arbete med trä, speciellt ek, bok och MDF).

Märkningar på verktyg

Följande bildkoner visas på verktyget:



Läs instruktionshandbok före användning.



Bär öronskydd.



Bär ögonskydd.



Utsätt inte verktyget för regn eller hög luftfuktighet och lämna det inte utomhus när det regnar.



Stäng av verktyget. Avlägsna batteriet från verktyget innan underhåll utförs.



Håll människor och djur på minst sex meters avstånd från arbetsområdet.



Håll åskådare på avstånd.



Direktiv 2000/14/EC, garanterad ljudeffekt.

DATUMKODPLACERING (FIGUR 9)

Datumkoden (m), vilken också inkluderar tillverkningsår, finns tryckt i kåpan.

Exempel:

2015 XX XX

Tillverkningsår

Viktiga Säkerhetsinstruktioner för alla Batteriladdare

SPARA DESSA ANVISNINGAR: Denna handbok innehåller viktiga säkerhets- och driftanvisningar om kompatibla batteriladdare (se **Tekniska data**).

- Innan laddaren används läs igenom alla instruktioner och varningar om laddaren, batteripaket och produkten för användning av batteripaketet.



VARNING: Risk för stötar. Låt ingen vätska komma in i laddaren. Det kan resultera i elektriska stötar.



VARNING: Vi rekommenderar användning av en jordfelsbrytare med en restström på 30mA eller mindre.



SE UPP: Risk för brännskador. För att minska risken för skador ladda endast DEWALT laddningsbara batterier. Olika typer av batterier kan brista och orsaka personskador och skadegörelse.



SE UPP: Barn bör övervakas för att garantera att de inte leker med apparaten.

OBSERVERA: Under vissa förhållanden när laddaren är inkopplad i eluttaget kan de exponerade laddningskontaktarna inuti laddaren kortslutas av främmande föremål. Främmande föremål som är ledande såsom, men inte begränsat till, stålull, aluminiumfolie eller ansamling av metarpartiklar bör hållas borta från laddningshålrummet. Koppla alltid ifrån laddaren från eluttaget när det inte finns något batteripaket i hålrummet. Koppla ifrån laddaren vid rengöring.

- **Försk INTE att ladda batteripaketet med någon annan laddare än den som tas upp i denna manual.** Laddaren och batteripaketet är speciellt konstruerade att fungera tillsammans.
- **Dessa laddaren är inte avsedda att användas för annat än laddning av DEWALT laddningsbara batterier.** All annan användning kan resultera i barndrick, elektriska stötar eller död med elektrisk ström.
- **Utsätt inte laddaren för regn eller snö.**

- **Dra i själva kontakten och inte i sladden när laddaren kopplas ur.** Detta kommer att minska risken för skador på den elektriska kontakten och sladden.
- **Se till att sladden placeras så att ingen går på den, snubblar på den eller att det på annat sätt riskerar att skadas eller påfrestras.**
- **Använd inte förlängningssladd såvida inte det är absolut nödvändigt.** Användning av en olämplig förlängningssladd kan resultera i risk för brand, elektriska stötar eller död av elektrisk ström.
- **Placera inte några föremål ovanpå laddaren och placera inte laddaren på ett mjukt underlag eftersom detta kan blockera ventilationsöppningarna och resultera i intern överhettning.** Placera laddaren undan från alla heta källor. Laddaren ventileras genom öppningar i överkant och underkant av höljet.
- **Använd inte laddaren med skadad sladd eller kontakt**—byt ut dem omedelbart.
- **Använd inte laddaren om den utsatts för skarpa stötar, tappats eller skadats på annat sätt.** Ta den till ett auktoriserat servicecenter.
- **Demontera inte laddaren, ta den till ett auktoriserat servicecenter när service eller reparation behövs.** Felaktig montering kan resultera i risker för elektriska stötar, dödsfall via elektricitet eller brand.
- Om strömsladden skadas måste den bytas omedelbart av tillverkaren, dess serviceombud eller liknande kvalificerad person för att förhindra alla faror.
- **Koppla ifrån laddaren från uttaget innan den regörs.** Detta kommer att minska risken för elektriska stötar. Borttagning av batteripaketet kommer inte att minska risken.
- **Försök ALDRIG att ansluta två laddare tillsammans.**
- **Laddaren är konstruerad för att arbeta med standard 230V hushållsström. Försök inte att använda någon annan spänning.** Detta gäller inte för billaddaren.

SPARA DESSA INSTRUKTIONER

Laddare

Laddare av typ DCB105 fungerar med li-jon-batteripaketen DCB180, DCB181, DCB182, DCB183, DCB184 och DCB185 på 18 V.

Laddare från DEWALT kräver inga justeringar och är utformade att vara så enkla som möjligt att använda.





Laddningsprocedur (figur 2)

1. Plugga in laddaren i ett lämpligt uttag innan du sätter in batteripaketet.
2. Sätt in batteripaketet (f) i laddaren. Den röda (laddnings-) lampan blinkar kontinuerligt, vilket indikerar att laddningsproceduren har börjat.
3. Fullföljandet av laddningen kommer att indikeras genom att den röda lampan förblir PÅ kontinuerligt. Paketet är fulladdat, och kan användas vid detta tillfälle eller lämnas i laddaren.

NOTERA: För att garantera maximal prestanda och livslängd för litiumjon batterier bör batteripaketet laddas fullt innan första användning.

Laddning

Se nedanstående tabell angående batteripaketets laddningsstatus. (

Laddningsindikatorer: DCB105	
	laddar — — — —
	fullständigt laddad —————
	Varmt/kallt paket fördröjning — • — • — • •
	byt ut batteripaketet • • • • • • • •

Den/de kompatibla laddar(en/na) kommer inte att ladda ett felaktigt batteripaket. Laddaren kommer att indikera ett felaktigt batteri genom att vågra att tända eller genom att visa blinkmönster för problempaket eller laddare.

NOTERA: Detta kan också betyda att det är problem med en laddare.

Om laddaren indikerar ett problem, låt testa laddaren och batteripaketet hos ett auktoriserat servicecenter.

VARM/KALL FÖRDRÖJNING

När laddaren upptäcker ett batteri som är för hett eller för kallt, kommer den automatiskt att starta en varm/kall fördröjning, avbryta laddningen tills batteriet har nått en lämplig temperatur. Laddaren växlar sedan automatiskt till paketladdningsläge. Denna funktion garanterar maximal batterilivslängd.

Ett kallt batteripaket kommer att ladda med ungefär halva hastigheten mot ett varmt batteri. Batteripaketet kommer att laddas med en lägre hastighet genom hela laddningscykeln och kommer inte att återgå till maximal laddningshastighet även om batteriet blir varmt.

ENDAST LITIUM-JON BATTERIPAKET

XR Li-jon verktyg är konstruerade med ett elektroniskt skyddssystem som kommer att skydda batteriet mot överladdning, överhettning eller kraftig urladdning.

Verktyget kommer automatiskt att stängas av om elektroniska skyddssystemet aktiveras. Om detta sker placera litiumjon batteriet i laddaren tills det är fulladdat.

Viktiga Säkerhetsinstruktioner för alla Batteripaket

Vid beställning av utbytes-batteripaket, se till att inkludera katalognummer och spänning.

Batteripaketet är inte full-laddat när det kommer ur kartongen. Innan du använder batteripaketet och laddaren, läs säkerhetsinstruktionerna här nedan. Följ därefter de laddningsprocedurer som översiktligt beskrivs.

LÄS ALLA INSTRUKTIONER

- **Ladda inte eller använd batteriet i explosiv atmosfär, såsom i närheten av brännbara vätskor, gaser eller damm.** Isättning och borttagning av batteriet från laddaren kan antända dammet eller ångorna.
- **Tvinga aldrig in batteripaketet in i laddaren. Modifiera inte batteripaketet på något sätt så att det passar i en icke-kompatibel laddare då batteripaketet kan brista och orsaka allvarliga personskador.**
- Alda endast batteripaketet i DEWALT laddare.
- Skvätt **INTE** eller sänk ned i vatten eller annan vätska.
- **Förvara inte eller använd verktyget och batteripaketet på platser där temperaturen kan nå upptill eller överstiga 40 °C (såsom utomhusskjul eller metallbyggnader under sommaren).**



WARNING: Försök aldrig att öppna batteripaketet av någon anledning. Om batteripaketets hölja spricker eller är skadat sätt inte in det i laddaren. Krossa inte, tappa eller skada batteripaketet. Använd inte ett batteripaket som fått en kraftig stöt, tappats, körts över eller skadats på något annat sätt (t.ex. genomborrad av en spik, träffad av en hammare, klivits på). Det kan resultera i elektriska stötar eller dödsfall av elektrisk ström. Skadade batteripaket skall returneras till servicecenter för återvinning.



SE UPP: När den inte används skall den läggas på sidan på en stabil plats så att ingen riskerar att någon snubblar på den. Vissa verktyg med stora batteripaket kan stå upprätt på batteripaketet men lätt kan vältras.

SPECIFIKA SÄKERHETSINSTRUKTIONER FÖR LITIUM-JON (LI-JON)

- **Bränn inte batteripaketet, även om det är svårt skadat och helt utslitet.** Batteripaketet kan explodera i elden. Giftiga ångor och ämnen skapas när batteripaket med litium-jon bränns.
- **Om batteriets innehåll kommer i kontakt med huden, tvätta omedelbart området med mild tvål och vatten.** Om batterivätskan kommer in i ögat, skölj med vatten över det öppna ögat under 15 minuter eller tills irritationen upphör. Om medicinsk omsorg behövs består batteri-elektrolyten av en blandning av flytande organiska karbonater och litiumsalter.
- **Innehållet i öppnade battericeller kan ge upphov till andningsirritation.** Tillhandahåll frisk luft. Om symtom kvarstår, sök medicinsk vård.



WARNING: Fara för brännskada. Batterivätskan kan vara lättantändlig om den som utsätts för gnista eller eld.

Transport

DEWALT batterierna uppfyller alla tillämpliga regler för transport av farligt gods som stipuleras av industrin och rättsliga normer, vilket omfattar FN:s rekommendationer för transport av farligt gods; International Air Transport Associations (IATA) regelverk vid transport av farligt gods, de internationella föreskrifterna om transport av farligt gods till sjöss (IMDG), samt den europeiska överenskommelsen om internationell transport av farligt gods på väg (ADR). Litiumjon -celler och -batterier har klassificerats enligt testresultatet och de fastställda kriterierna i delavsnitt 38.3 i FN:s testhandbok för transport av farligt gods.

I de flesta instanser kommer transporten av ett DEWALT batteripaket att undantas från klassificering som helt reglerad försändelse av klass 9 farligt gods. I allmänhet insisterar man i följande två fall på transport enligt klass 9:

1. Flygtransport av över två DEWALT litiumjonbatteripaket, när paketet innehåller endast batteripaket (inga verktyg) och
2. Alla försändelser som innehåller litiumjonbatterier med en kapacitet på över 100 watt-timmar (Wh). Alla litiumjonbatterier

har kapaciteten i watt-timmar angiven på batteripaketet.

Oberoende av om försändelsen klassificeras som undantagen eller helt reglerad, är det avsändaren som har ansvaret för att de aktuella bestämmelserna gällande förpackning, etikettering/märkning och dokumentation uppfylls.

Transport av batterier kan leda till eldsvåda om batteripolerna oavsiktligt kommer i kontakt med ledande material. Se vid transport av batterier till att batteripolerna är skyddade och väl isolerade från material som eventuellt kan komma i kontakt med dem och orsaka kortslutning.

Informationen som ges i detta avsnitt av handboken är given enligt bästa vetande och har ansetts vara korrekt vid tidpunkten som dokumentet skrevs. Trots det ges ingen uttrycklig eller underförstådd garanti. Det är på köparens eget ansvar att de åtgärder som viktas uppfyller gällande bestämmelser.

Batteripaket

BATTERITYP

DCM562 fungerar med ett batteripaket på 18 V.

Batteripaket av typerna DCB180, DCB181, DCB182, DCB183, DCB184 eller DCB185 kan användas. Se **Tekniska data** för mer information.

Förvaringsrekommendationer

1. Den bästa förvaringsplatsen är en som är sval och torr, långt bort från direkt solljus och för mycket värme eller kyla. För optimal batterifunktionalitet och livslängd, förvara batteripaket vid rumstemperatur när de inte används.
2. För långvarig förvaring rekommenderas att förvara ett fulladdat batteripaket på en kall och torr plats utan laddare för optimalt resultat.

NOTERA: Batteripaket bör inte förvaras helt urladdade. Batteripaketet behöver laddas innan det används igen.

Etiketter på laddare och batteripaket

Förutom bildiagrammen som används i denna manual kan etiketterna på laddaren och batteripaketet visa följande bildiagram:



Läs instruktionshandbok före användning.



Se **Tekniska data** angående laddningstid.



Batteriladdning.



Batteriet laddat.



Batteriet defekt.



Het/kall paketfördröjning.



Stick inte in ledande föremål.



Ladda inte skadade batteripaket.



Utsätt inte för vatten.



Se till att undermåliga sladdar omedelbart byts ut.



Ladda endast mellan 4 °C och 40 °C.



Endast för användning inomhus.



Kassera batteripaketet med vederbörlig hänsyn till miljön.



Ladda endast DEWALT batteripaket med avsedda DEWALT laddare. Laddning av batteripaket med andra än de avsedda DEWALT batterierna med en DEWALT laddare kan göra att de brister eller så kan det leda till farliga situationer.



Bränn inte batteripaketet.

Förpackningsinnehåll

Förpackningen innehåller:

- 1 Blåsarmotorhölje
- 1 Blåsarrör
- 1 Batteri
- 1 Laddare
- 1 Instruktionshandbok

NOTERA: Batteripaket och laddare medföljer inte N-modeller.

- *Kontrollera med avseende på skada på verktyget, på delar eller tillbehör som kan tänkas ha uppstått under transporten.*
- *Ta dig tid att grundligt läsa och förstå denna handbok före användning.*

Beskrivning (figur 1)



VARNING: Modifiera aldrig elverktyget eller någon del av det. Skada eller personskada skulle kunna uppstå.

- Reglerbar hastighetsavtryckare
- Hastighetsspärreak
- Handtag
- Rör
- Batterihölje
- Batteripaket
- Batterilåsknapp

AVSEDD ANVÄNDNING

Din blåsare är konstruerad för yrkesmässiga sopnings- och blåsningstillämpningar.

Använd **INTE** under våta förhållanden eller i närheten av lättantändliga vätskor eller gaser.

Låt **INTE** barn komma i kontakt med verktyget. Överinseende krävs när oerfarna handhavare använder detta verktyg.

- Denna produkt är inte avsedd att användas av personer (inklusive barn) med reducerad fysisk, sensorisk eller mental förmåga eller med begränsad erfarenhet eller kunskap såvida inte de är under uppsikt av en person som är ansvarig för deras säkerhet. Barn skall aldrig lämnas ensamma med denna produkt.

Elektrisk Säkerhet

Den elektriska motorn har konstruerats för endast en spänning. Kontrollera alltid att batteripaketets spänning motsvarar spänningen på klassificeringsplattan. Se också till att spänningen hos din laddare motsvarar den hos din starkströmsförsörjning.



Din DEWALT-laddare är dubbel-isolerad i enlighet med EN60335; därför behövs ingen jordningstråd.

Om starkströmsladden är skadad måste den bytas ut mot en speciellt preparerad sladd som finns att få genom DEWALTs serviceorganisation.

Användning av Förlängningssladd

En förlängningssladd bör inte användas, såvida den inte är absolut nödvändig. Använd en godkänd förlängningssladd, lämplig för din laddares strömmätning (se **Tekniska data**). Minsta ledningsstorlek är 1 mm²; maximala längden är 30 m.

Vid användning av en sladdvinda, dra alltid ut sladden helt och hållet.

MONTERING OCH INSTÄLLNINGAR



VARNING: För att minska risken för allvarlig personskada, stäng av verktyget och koppla bort batteripaketet innan du gör några justeringar eller tar bort/installerar tillsatser eller tillbehör. En oavsiktlig igångsättning kan orsaka personskada.



VARNING! Använd enbart DEWALT batteripaket och laddare.

Montering och borttagning av batteriet från verktyget (figur 3–4)

NOTERA: För bästa resultat se till att batteripaketet (f) är fulladdat.

INSTALLATION AV BATTERIET I VERKTYGSHANDTAGET.

- Rikta in batteripaketet (f) med skenorna inuti verktygets batterihölje (e).
- Skjut in batteripaketet i blåsaren tills det sitter ordentligt i verktyget och se till att du hör låset knäppas på plats.

BORTTAGNING AV BATTERIET FRÅN VERKTYGSHANDTAGET.

- Tryck på batterilåsknappen (g) och dra med en fast rörelse batteripaketet bort från verktygshandtaget.
- Sätt i batteriet i laddaren såsom beskrivs i laddningsavsnittet i denna manual.

BRÄNSLEMÄTARE BATTERIPAKET (FIGUR 5)

Vissa DEWALT batteripaket inkluderar en bränslemätare vilket består av tre gröna LED-lampor som indikerar laddningsnivån som finns kvar i batteripaketet.

För att aktivera bränslemätaren, tryck in och håll kvar bränslemätarknappen (h). En kombination av de tre LED-lamporna kommer att lysa för att ange kvarvarande laddningsnivå. När laddningen i batteriet är under den användbara gränsen kommer inte bränslemätaren att lysa och batteriet behöver laddas.

NOTERA: Bränslemätaren är endast en indikering på laddning som finns kvar i batteripaketet. Den indikerar inte verktygets funktionalitet och kan variera baserat på produktkomponenter, temperatur och slutanvändarens användning.

Rörmontering (figur 6)



SE UPP: Se till att batteriet har tagits ur innan röret (d) ansluts eller avlägsnas. Röret måste anslutas till höljet (f) innan produkten används.

- Anslut röret till blåsaren genom att rikta in sprintarna (j) på rörets undersida med skåran (k) på botten av höljets öppning. Tryck in röret i blåsarröret tills spärren låser fast röret och ett klick hörs.
- Dra i röret för att se till att det sitter fast ordentligt.
- Avlägsna röret genom att föra in en skruvmejsel i upplåsningshålet (l) på höljets sida. Lyft upp fliken inuti hålet och dra ut röret.

rekommenderas att handskar, långbyxor och slitstarka skor används. Håll långt håår och lösa kläder borta från blåsarens öppningar och rörliga delar.

Starta blåsaren genom att trycka ned den reglerbara hastighetsavtryckaren (a). Släpp avtryckaren för att stänga av blåsaren.

Blåsaren kan låsas in på slaget läge genom att dra hastighetsspärrens paken (b) bakåt, så som visas i figur 7. Blåsaren arbetar med högre hastighet ju längre spaken flyttas. Hastighetsspärrens paken kan även dras bakåt för att starta blåsaren utan att avtryckaren först behöver tryckas ned. Blåsaren kan även stängas av när hastighetsspärrens paken används genom att trycka spaken mot blåsarens framsida.

- Håll blåsaren med en hand, så som visas i figur 8, och svep den fram och tillbaka samtidigt som röret (d) hålls på cirka en till två decimeters avstånd från den hårda ytan. Förflytta dig långsamt framåt och håll den ansamlade skräphögen framför dig.

ANVÄNDNING

Bruksanvisning



VARNING: *lakttäta alltid säkerhetsinstruktionerna och tillämpliga bestämmelser.*



VARNING: *För att minska risken för allvarlig personskada, stäng av verktyget och koppla bort batteripaketet innan du gör några justeringar eller tar bort/installerar tillsatser eller tillbehör. En oavsiktlig igångsättning kan orsaka personskada.*



VARNING: *Använd inte blåsaren om röret inte är ordentligt anslutet. Sträck aldrig in handen i höljet genom rörets öppning.*



VARNING: *Avlägsna alltid batteriet när:*

- när blåsaren lämnas utan uppsikt eller när den ska förvaras.

Korrekt Handplacering (figur 8)



VARNING: *För att minska risken för allvarlig personskada, använd ALLTID korrekt handställning, så som visas.*



VARNING: *För att minska risken för allvarlig personskada, håll ALLTID verktyget säkert, för att förekomma en plötslig reaktion.*

Korrekt handplacering kräver att handtaget (c) alltid hålls fast med minst en hand.

Starta blåsaren (figur 1 och 7–8)



SE UPP: *Rikta inte blåsarens uttömning mot dig själv eller person i närheten.*



SE UPP: *Använda alltid skyddsglasögon och hörselskydd. Använd dammfiltermask om arbetsområdet är dammigt. Det*

UNDERHÅLL

Ditt elverktyg från DEWALT har konstruerats för att arbeta över en lång tidsperiod med minimalt underhåll. Kontinuerlig tillfredsställande drift beror på ordentlig verktygsvård och regelbunden rengöring.



VARNING: *För att minska risken för allvarlig personskada, stäng av verktyget och koppla bort batteripaketet innan du gör några justeringar eller tar bort/installerar tillsatser eller tillbehör. En oavsiktlig igångsättning kan orsaka personskada.*

Laddaren och batteripaketet är inte servicebara.



Smörjning

Ditt elverktyg behöver ingen ytterligare smörjning.



Rengöring



VARNING: *Blås bort smuts och damm från huvudkåpan med torr luft varje gång du ser smuts samlas i och runt lufthålen. Bär godkända ögonskydd och godkänt*

dammfilterskydd när du utför denna procedur.



VARNING: Använd aldrig lösningsmedel eller andra skarpa kemikalier för att rengöra de icke-metalliska delarna på verktyget. Dessa kemikalier kan försvaga de material som används i dessa delar. Använd en trasa som bara är fuktad med vatten och mild tvål. Låt aldrig någon vätska komma in i verktyget; sänk aldrig ner någon del av verktyget i en vätska.

RENGÖRINGSINSTRUKTION FÖR LADDARE



VARNING! Fara för elektrisk stöt. Dra ut laddaren ur eluttaget före rengöring. Smuts och flott kan avlägsnas från laddarens utsida med hjälp av trasa eller mjuk borste som inte är av metall. Använd inte vatten eller rengöringsmedel.

Valfria tillbehör



VARNING: Eftersom andra tillbehör än de som erbjuds av DEWALT inte har testats med denna produkt, kan användningen av sådana tillbehör med detta verktyg vara riskabelt. För att minska risken för personskada bör endast tillbehör som rekommenderas av DEWALT användas med denna produkt.

Rådfråga din återförsäljare för vidare information angående lämpliga tillbehör.

Att skydda miljön



Separat insamling. Denna produkt får inte kasseras tillsammans med vanligt hushållsavfall.

Skulle du en dag upptäcka att din produkt från DEWALT behöver ersättas eller att du inte längre har någon användning för den, kassera den inte tillsammans med hushållsavfallet. Gör denna produkt tillgänglig för separat insamling.



Separat insamling av använda produkter och förpackningar möjliggör att ämnena kan återvinnas och användas igen. Återanvändning av återvunna ämnen bidrar till att förhindra miljöföroreningar och minskar behovet av råmaterial.

Lokala bestämmelser kan ge anvisningar för separat insamling av elektriska produkter från hushållen, på kommunala avfallsanläggningar eller via återförsäljaren när du köper en ny vara.

DEWALT tillhandahåller en inrättning för insamling och återvinning av DEWALTs produkter när dessa har nått slutet på sin livslängd. För att utnyttja denna tjänst, återsänd din vara till något behörigt reparationsombud, som kommer att tillvarata den å dina vägnar.

Du kan kontrollera var ditt närmaste behöriga reparationsombud finns, genom att kontakta det lokala kontoret för DEWALT på den adress som anges i denna handbok. Alternativt finns en förteckning över behöriga reparationsombud för DEWALT och komplett information om vår service efter försäljning, med kontaktadresser, på Internet på: www.2helpU.com.



Laddningsbart Batteripaket

Det här långlivade batteripaketet måste laddas när det inte längre producerar tillräcklig energi för arbeten som tidigare lätt utförts. Det bör omhändertas med lämpliga miljöhänsyn vid slutet av dess fungerande livslängd:

- Ladda ur batteripaketet fullständigt och ta sedan ut det ur produkten.
- Litiumjonbatteripaketet celler är återvinningsbara. Lämna dem hos din återförsäljare eller på en återvinningsstation. De insamlade batteripaketerna kommer att återvinnas eller avyttras korrekt.

ELLE KULLANILAN ÜFLEME MAKİNESİ

DCM562

Tebrikler!

Bir DEWALT aleti seçtiniz. Uzun süreli deneyim, sürekli ürün geliştirme ve yenilik DEWALT markasının profesyonel elektrikli alet kullanıcıları için en güvenilir ortaklardan birisi haline gelmesini sağlamaktadır.

Teknik veriler

		DCM562
Voltaj	V_{DC}	18
Tip		1
Çıkış gücü	W	270
CFM		400
Km/Sa		145
Gürültü		95
Ağırlık (pil takımı olmadan)	kg	3,23

2006/42/EC, 2004/108/EC, EN60335 uyarınca gürültü değerleri ve titreşim değerleri (triaks vektör toplamı))

L_{PA} (emisyon ses basıncı seviyesi)	dB(A)	80
L_{WA} (ses güç seviyesi)	dB(A)	94
K_{WA} (verilen ses seviyesi için belirsizlik)	dB(A)	1,17
Titreşim emisyon değeri a_h =	m/s^2	1,5
Belirsizlik değeri K =	m/s^2	3

Bu bilgi sayfasında verilen titreşim emisyon düzeyi, EN60745'te sağlanan standart teste uygun olarak ölçülmüştür ve aletleri birbiriyle karşılaştırmak için kullanılabilir. Ön maruziyet değerlendirmesi için kullanılabilir.



UYARI: *Beyan edilen titreşim emisyon düzeyi, aletin ana uygulamalarını yansıtır. Ancak alet farklı aksesuarlarla farklı uygulamalar için kullanılırsa veya bakımı kötü yapılırsa, titreşim emisyonu değişebilir. Bu, toplam çalışma süresindeki maruziyet düzeyini önemli ölçüde artırabilir.*

Tahmini titreşim maruziyeti, aletin kapalı kaldığı veya çalışmasına karşın iş görmediği zamanları da dikkate almalıdır. Bu, toplam çalışma süresindeki maruziyet düzeyini önemli ölçüde azaltabilir.

Kullanıcıyı titreşim etkilerinden korumak için belirtilen ek güvenlik önlemlerini alın: Aletin ve aksesuarların bakımını yapın, elleri sıcak tutun, çalışma modellerini düzenleyin.

Akü		DCB180	DCB181	DCB182	DCB183	DCB184	DCB185
Akü tipi		Li-Ion	Li-Ion	Li-Ion	Li-Ion	Li-Ion	Li-Ion
Voltaj	V_{DC}	18	18	18	18	18	18
Kapasite	A_h	3,0	1,5	4,0	2,0	5,0	1,3
Ağırlık	kg	0,64	0,35	0,61	0,40	0,62	0,35

Şarj Cihazı	DCB105						
Ana şebeke voltajı	V_{AC}	230					
Akü tipi		18 Li-Ion					
Bataryaların yaklaşık şarj olma süreleri	dak.	25 (1,3 Ah)	30 (1,5 Ah)	40 (2,0 Ah)	55 (3,0 Ah)	70 (4,0 Ah)	90 (5,0 Ah)
Ağırlık	kg	0,49					

Sigortalar

Avrupa	230V aletler	10 Amper, ana şebeke
--------	--------------	----------------------

Tanımlar: Güvenlik Talimatları

Aşağıdaki tanımlar her işaret sözcüğü ciddiye derecesini gösterir. Lütfen kılavuzu okuyunuz ve bu simgelere dikkat ediniz.



TEHLİKE: Engellenmemesi halinde **ölüm veya ciddi yaralanma** ile sonuçlanabilecek çok yakın bir tehlikeli durumu gösterir.



UYARI: Engellenmemesi halinde **ölüm veya ciddi yaralanma** ile sonuçlanabilecek potansiyel bir tehlikeli durumu gösterir.



DİKKAT: Engellenmemesi halinde **önemsiz veya orta dereceli yaralanma** ile sonuçlanabilecek potansiyel bir tehlikeli durumu gösterir.

İKAZ: Engellenmemesi halinde **maddi hasara neden olabilecek, yaralanma ile ilişkisi olmayan** durumları gösterir.



Elektrik çarpması riskini belirtir.



Yangın riskini belirtir.

AT Uygunluk Beyanati

MAKİNE DİREKTİFİ DIŞ GÜRÜLTÜ DİREKTİFİ

ELLE KULLANILAN ÜFLEME MAKİNESİ
DCM562

DEWALT, **Teknik veriler** bölümünde açıklanan bu ürünlerin 2006/42/EC, 2004/108/EC EN60335 -1:2012 + A11:2014 normlarına uygun olarak tasarlandığını beyan eder.

2000/14/EC, Üfleme Makinesi, Annex VI
DEKRA Certification B.V., Utrechtseweg 310,
6802 ED Arnhem, Hollanda
Onaylı Kuruluş Kimlik No.: 0344

2000/14/EC'ye göre akustik güç seviyesi
(Madde 13, Ek III):

L_{WA} (ölçülen ses gücü) 94 dB(A)
Belirsizlik = 1,17 dB(A)

L_{WA} (garanti edilen ses gücü) 95 dB(A)

Bu ürünler, Direktif 2004/108/EC (19.04.2016'ya Bu ürünler ayrıca 2004/108/EC (19.04.2016 tarihine kadar), 2014/30/EU (20.04.2016 tarihinden

itibaren) ve 2011/65/EU Direktifleriyle uyumludur. Daha fazla bilgi için, lütfen aşağıdaki adresten DEWALT ile irtibata geçin veya kılavuzun arkasına bakın.

Bu belge altında imzası bulunan yetkili, teknik dosyanın derlenmesinden sorumludur ve bu beyanı DEWALT adına vermiştir.

Markus Rompel
Mühendislik Direktörü
DEWALT, Richard-Klingner-Straße 11,
D-65510, Idstein, Almanya
20.03.2015



UYARI: Yaralanma riskini azaltmak için, kullanım kılavuzunu okuyun.

Genel Cihaz Güvenlik Talimatları



UYARI! Şebekeden beslenen/kablosuz cihazlar kullanılırken, yangın, elektrik çarpması, yaralanma ve maddi zarar riskini azaltmak için her zaman aşağıdakileri de içeren temel güvenlik önlemleri uygulanmalıdır.

- Cihazı kullanmadan önce bu kılavuzun tamamını dikkatlice okuyun, cihazın kontrolünü ve uygun bir şekilde kullanımını öğrenin.
- Kullanım amacı bu kılavuzda anlatılmıştır. Bu kullanım kılavuzunda tavsiye edilen dışında herhangi bir aksesuar veya parçanın kullanımı veya bu cihazla yapılacak her hangi bir işlem yaralanma riski taşıyabilir.

Aşağıda listelenen tüm uyarılardaki "cihaz" terimi, şebekeden beslenen (kablolu) cihaz veya bataryayla çalışan (kablosuz) cihaz anlamına gelir.

İlerde bakmak için tüm uyarı ve talimatları saklayın.**CIHAZINIZIN KULLANIMI**

- Cihazı kullanırken her zaman dikkatli olun.
- Çalışma alanını temiz ve aydınlık tutun. Karışık ve karanlık alanlar kazaya davetiye çıkarır.
- Cihazı yalnızca gün ışığında veya yeterli yapay ışıkta kullanın.
- Cihazınızı, yanıcı sıvılar, gazlar ve tozların bulunduğu yerler gibi yanıcı ortamlarda çalıştırmayın.

- Çocukların veya talimatları bilmeyen kişilerin cihazı kullanmasına hiçbir zaman izin vermeyin; yerel düzenlemeler kullanıcının yaşı için kısıtlama uygulayabilir.
- Çocukların veya hayvanların çalışma alanına yaklaşmasına veya cihazın güç kablosuna dokunmasına izin vermeyin.
- Çocukları, etrafta duran kişileri ve hayvanları cihazı çalıştırırken uzakta tutun. Dikkatinizi dağıtıcı şeyler kontrolü kaybetmenize neden olabilir.
- Cihaz oyuncak olarak kullanılmamalıdır.
- Cihazı suya daldırmayın.
- Gövde kaplamasını açmayın. İçinde kullanıcı tarafından bakımı yapılabilecek parçalar yoktur.
- Düğme açılmıyor ve kapanmıyorsa cihazı kullanmayın. Düğmeyle kontrol edilemeyen tüm cihazlar tehlikelidir ve tamir edilmesi gerekmektedir.
- Herhangi bir ayarlama, aksesuar değişimi veya cihazların saklanması öncesinde fişi güç kaynağından çekin ve/veya bataryayı cihazdan ayırın. Bu tür önleyici güvenlik tedbirleri cihazın istem dışı olarak çalıştırılması riskini azaltacaktır.
- Mümkün olduğunda kesim aletlerini keskin ve temiz tutun. Bakımı uygun şekilde yapılmış keskin kesim uçlu kesim aletlerinin sıkışma ihtimali daha düşüktür ve kontrol edilmesi daha kolaydır.
- Herhangi bir parçası hasarlı veya bozuka cihazı kullanmayın.
- Hasarlı veya kusurlu parçaları yetkili onarım merkezinden tamir ettirin ve değiştirin.
- Bu kılavuzda belirtilenler dışındaki parçaları hiçbir zaman kaldırmaya veya değiştirmeye çalışmayın.

KİŞİSEL GÜVENLİK

- Bir cihaz kullanırken her zaman dikkatli olun, yaptığınız işe yoğunlaşın ve sağduyulu davranın. Cihazı yorgunken veya ilaç ya da alkolün etkisi altındayken kullanmayın. Cihazı kullanırken bir anlık dikkatsizlik ciddi kişisel yaralanmayla sonuçlanabilir.
- Gerektiğinde, kişisel koruyucu donanım kullanın. Koşullara uygun göz koruması, toz maskesi, kaymayan güvenlik ayakkabıları, baret veya kulaklık gibi koruyucu donanımların kullanılması kişisel yaralanmaları azaltacaktır.
- İstem dışı çalıştırılmasını önleyin. Cihazı güç kaynağına ve/veya bataryaya bağlamadan, yerden kaldırmadan veya taşımadan önce düğmenin kapalı konumunda olduğundan emin olun. Cihazları, parmağınız düğme üzerinde bulunacak şekilde taşımak veya açık konumdaki cihazları elektrik şebekesine bağlamak kazaya davetiye çıkartır.
- Ulaşmakta zorlandığınız yerlerde kullanmayın. Daima sağlam ve dengeli basın. Bu, beklenmedik durumlarda cihazın daha iyi kontrol edilmesine olanak tanır.
- Uygun şekilde giyinin. Bol elbiseler giymeyin ve takı takmayın. Saçınızı, elbiselerinizi ve eldivenlerinizi hareketli parçalardan uzak tutun. Bol elbiseler, takılar veya uzun saç hareketli parçalara takılabilir.

CIHAZ KULLANIMI VE BAKIMI

- Kullanmadan önce, cihazda hasarlı veya bozuk parça olup olmadığını kontrol edin. Kırık parçalar, hasarlı düğmeler veya çalışmasını etkileyebilecek başka koşullar olup olmadığını kontrol edin.

ELEKTRİK EMNİYETİ

- Cihaz fişleri prize uygun olmalıdır. Fiş üzerinde kesinlikle hiçbir değişiklik yapmayın. Topraklı cihazda hiçbir adaptör fişi kullanmayın. Değiştirilmemiş fişler ve uygun prizler elektrik çarpması riskini azaltacaktır.
- Cihazı yağmura veya neme maruz bırakmayın. Cihaza su girmesi elektrik çarpması riskini artıracaktır.
- Elektrik kablosunu uygun olmayan amaçlarla kullanmayın. Cihazı kesinlikle kablodan tutarak taşımayın, çekmeyin veya prizden çıkartmayın. Kabloyu sıcaktan, yağdan, keskin kenarlardan veya hareketli parçalardan uzak tutun. Hasarlı veya dolaşmış kablolar elektrik çarpması riskini artırır.
- Cihazı açık havada çalıştırıyorsanız, açık havada kullanıma uygun bir uzatma kablosu kullanın. Açık havada kullanıma uygun bir kablunun kullanılması elektrik çarpması riskini azaltır.
- Cihazın nemli bir bölgede çalıştırılması zorunluysa, bir Artık Akım Aygıtı (RCD) korumalı bir kaynak kullanın. Bir RCD kullanılması elektrik şoku riskini azaltır.

KULLANIMDAN SONRA

- Kullanılmadığında, cihaz çocukların ulaşamayacağı kuru, iyi havalandırılan bir yerde saklanmalıdır.

- Çocukların saklanan cihazlara erişimi engellenmemelidir.
- Cihaz bir araçta saklandığında veya taşındığında, hız veya yönde ani değişiklikler olması durumunda hareket etmesini önlemek için bir kılıfa yerleştirilmelidir veya sabitlenmelidir.

AKÜ KULLANIM VE BAKIMI

- Yalnızca üretici tarafından belirtilen cihazla şarj edin. Bir batarya için uygun olan şarj cihazı başka bir batarya ile kullanıldığında yangın tehlikesi yaratabilir.
- Elektrikli aletleri yalnızca özellikle belirlenen bataryalarla kullanın. Herhangi başka bir pilin kullanımı yaralanma ve yangın tehlikesi yaratabilir.
- Batarya kullanılmadığında, iki kutbu birbirine temas ettirebilecek ataş, bozuk para, anahtar, çivi, vida ve diğer küçük metal nesnelere uzak tutun. Akü kutuplarının kısa devre yaptırılması yanık veya yangına neden olabilir.
- Kötü şartlar altında, akü sıvı sızdırabilir, temastan kaçının. Yanlışlıkla temas halinde, suyla yıkayın. Sıvı gözlerle temas ederse, ayrıca doktora da başvurun. Aküden sızan sıvı tahriş veya yanıklara neden olabilir.

SERVIS

- Cihazınızı, sadece orijinal yedek parçaların kullanıldığı yetkili servise tamir ettirin. Bu, cihazın güvenliğinin muhafaza edilmesini sağlayacaktır.

Üfleme Makineleri için Ek Güvenlik Talimatları

Kullanım amacı bu kılavuzda anlatılmıştır. Bu kullanım kılavuzunda tavsiye edilen dışında herhangi bir aksesuar veya parçanın kullanımı veya bu cihazla yapılacak herhangi bir işlem yaralanma ve/veya maddi zarar riski taşıyabilir.

- Cihazı çalıştırırken ayaklarınızı ve bacaklarınızı korumak için her zaman ağır hizmete uygun ayakkabı ve uzun pantolon giyin.
- Şu durumlarda her zaman ürününüzü kapatın, fanin durmasını sağlayın ve fişi prizden çıkarın:
 - Güç kablosu hasar gördüğünde veya dolaştığında.
 - Ürününüzü başında kimse olmadan bıraktığınızda.
 - Ürününüz üzerinde kontrol, inceleme veya çalışma yaparken.

- Cihaz anormal bir şekilde titremeye başlarsa.
- Çalışırken süpürücünün girişini veya çıkışını gözlerinizin veya kulaklarınızın yakınına yerleştirmeyin. Artıkları hiçbir zaman etrafta duranlara karşı üflemeyin.
- Yağmur altında kullanmayın veya yağmurlu havalarda dışarıda bırakmayın.
- Ürününüz üfırme modunda açıkken çakıllı patikalardan veya yollardan geçmeyin. Yürüyün, koşmayın.
- Ünitenizi açıkken çakılların üzerine yerleştirmeyin.
- Özellikle yamaçlarda ayaklarınıza dikkat edin. Çok fazla uzanmayın ve dengenizi her zaman koruyun.
- Açıklıklara herhangi bir nesne yerleştirmeyin. Açıklıklar tıkalıysa kullanmayın; hava akışını azaltabilecek saç, tiftik, toz, vb. nesnelere temizleyin.



UYARI: Ürününüzü her zaman bu kılavuzda açıklanan şekilde kullanın. Ürününüz, dikey olarak kullanılacak şekilde tasarlanmıştır ve başka şekilde kullanılırsa yaralanmaya yol açabilir. Ürününüzü yana yatmışken veya baş aşağıyken asla kullanmayın.

- Operatör veya kullanıcı, başka insanların veya mülklerinin maruz kaldığı kazalar ve tehlikelerden sorumludur.
- Cihazı kablosundan tutarak taşımayın.
- Kabloyu her zaman cihazdan uzağa, arkaya doğru yönlendirin.



UYARI: Kablo kullanım sırasında hasar görürse, güç kablosunu derhal şebeke kaynağından çıkarın. Kaynak bağlantısını kesmeden önce güç kablosuna dokunmayın.

- Ürününüzü temizlemek için çözücüler veya temizlik maddeleri kullanmayın. Otları ve tozu temizlemek için küt bir kazıyıcı kullanın.
- DEWALT servis temsilcisinden yedek fanlar edinilebilir. Yalnızca DEWALT tarafından önerilen yedek parçaları ve aksesuarları kullanın.
- Cihazın güvenli bir şekilde çalıştığından emin olmak için tüm somunları, civataları ve vidaları sıkı bir şekilde tutun.

BAŞKALARININ GÜVENLİĞİ

Cihaz, yalnızca cihazla birlikte verilen güç kaynağı birimiyle kullanılacaktır

- Cihaz, güvenliklerinden sorumlu kişi gözetiminde cihazın kullanımı hakkında bilgi verilmeksizin, sınırlı fiziksel (çocuklar dahil), duyuşsal veya zihinsel kapasiteli veya deneyimsiz ve bilgisiz kişiler tarafından kullanılmamalıdır.
- Cihazla oynamadıklarından emin olmak için çocuklar gözetim altında tutulmalıdır.

Diğer riskler.

Alet kullanılırken, verilen güvenlik uyarılarına dahil olmayabilecek başka riskler ortaya çıkabilir. Bu riskler; hatalı kullanım, uzun süreli kullanım, vb. durumlardan kaynaklanabilir.

İlgili güvenlik düzenlemelerinin uygulanması ve güvenlik cihazlarının kullanılmasına rağmen, bazı risklerden kaçınmak mümkün değildir. Bunlar şunlardır:

- Dönen/hareketli parçalara dokunmaktan kaynaklanan yaralanmalar.
- Parçalar, bıçaklar veya aksesuarların değiştirilmesinden kaynaklanan yaralanmalar.
- Aletin uzun süre kullanılmasından kaynaklanan yaralanmalar. Bir aleti uzun süre kullanacaksanız, düzenli olarak mola verin.
- İşitme kaybı.
- Aracınızı kullanırken oluşan tozu solumaktan kaynaklanan sağlık tehlikeleri (örnek: ahşapla, özellikle de meşe ağacı, kayın ağacı ve MDF ile çalışırken.)

Alet Üzerindeki Etiketler

Alet üzerinde aşağıdaki semboller gösterilir:



Kullanmadan önce kullanım kılavuzunu okuyun.



Kulak koruması kullanın.



Göz koruması kullanın.



Aleti yağmur veya çok fazla neme maruz bırakmayın ya da yağmurlu havalarda dışarıda bırakmayın.



Aleti kapatın. Alet üzerinde bakım gerçekleştirilmeden önce, bataryayı aletten çıkarın.



İnsanları ve hayvanları çalışma alanından en az 6 metre uzaktan tutun.



Etrafta duran kişileri uzak tutun.



Direktif 2000/14/EC ile garanti edilen ses gücü.

TARİH KODU KONUMU (ŞEK. [FIG.] 9)

İmalat yılını da içeren Tarih Kodu (m) gövdeye basılıdır.

Örnek:

2015 XX XX

İmalat Yılı

Tüm Akü Şarj Cihazları İçin Önemli Güvenlik Talimatları

TALİMATLARI SAKLAYIN: Bu kılavuz, uyumlu batarya şarj cihazlarıyla ilgili önemli güvenlik ve kullanım talimatları içermektedir (**Teknik veriler** bakın).

- Şarj cihazını kullanmadan önce şarj cihazının, akünün ve üründe kullanılan akünün üzerindeki talimatları ve uyarıcı işaretleri okuyun.



UYARI: Elektrik çarpması tehlikesi. Şarj cihazının içine sıvı kaçmasına izin vermeyin. Elektrik çarpmasına neden olabilir.



UYARI: Bir kaçak akım cihazının 30mA veya daha az kaçık akımla kullanılmasını öneriyoruz.



DIKKAT: Yanma tehlikesi. Yaralanma riskini azaltmak için, yalnızca DEWALT şarjlı akülerini şarj edin. Diğer akü türleri patlayarak kişisel yaralanmaya ve hasara neden olabilir.



DIKKAT: Cihazla oynamadıklarından emin olmak için çocuklar gözetim altında tutulmalıdır.

İKAZ: Şarj aletinin güç kaynağına bağlı olduğu bazı durumlarda, şarj aletinin içindeki açıkta kalan şarj uçları yabancı maddelerle kısa devre yapabilir. Bunlarla sınırlı olmamak üzere çelik yüzü, alüminyum folyo veya benzeri metal parçacıkları gibi iletken özelliğe sahip yabancı maddeler şarj

aletinin yuvalarından uzak tutulmalıdır. Yuvalarda akü paketi yokken şarj cihazını daima güç kaynağından çıkarın. Şarj cihazının fişini temizlemeden önce çıkarın.

- **Aküyü bu kılavuzdaki şarj cihazlarından başka cihazlarla şarj etmeye ÇALIŞMAYIN.** Şarj cihazı ve akü özellikle birlikte çalışacak şekilde tasarlanmıştır.
- **Bu şarj cihazları DEWALT şarjlı akülerini şarj etmekten başka kullanımlar için tasarlanmamıştır.** Başka kullanımlar yangın veya elektrik çarpmasına yol açabilir.
- **Şarj cihazını yağmura veya kara maruz bırakmayın.**
- **Şarj cihazını fişten çıkarırken kablodan değil fişten tutarak çekin.** Bu, elektrik fişine ve kablosuna hasar verilmesi riskini azaltır.
- **Kablonun üzerine basılmayacak, ortalıkta gezinmeyecek veya başka şekilde hasara ve gerginliğe maruz kalmayacak şekilde yerleştirildiğinden emin olun.**
- **Kesinlikle gerekli olmadıkça uzatma kablosu kullanmayın.** Yanlış uzatma kablosu kullanımı yangın veya elektrik çarpmasına neden olabilir.
- **Şarj cihazının üzerine herhangi bir eşya koymayın veya şarj cihazını havalandırma deliklerini kapatıp aşırı iç sıcaklığa neden olabilecek yumuşak bir yüzeye yerleştirmeyin.** Şarj cihazını herhangi bir ısı kaynağından uzaktaki bir yere koyun. Şarj cihazı muhafazanın üstündeki ve altındaki delikler aracılığıyla havalandırılır.
- **Şarj cihazını hasarlı kordon veya fişle çalıştırmayın—bunları derhal değiştirin.**
- **Şarj cihazını sert bir darbe aldıysa, düştüyse veya herhangi bir şekilde hasar gördüyse çalıştırmayın.** Yetkili bir servis merkezine götürün.
- **Şarj cihazını sökmeyin; servis veya onarım gerektiğinde yetkili bir servis merkezine götürün.** Yanlış yeniden takma elektrik çarpmasına veya yangına yol açabilir.
- **Güç kablosunun hasar görmesi halinde, kablo herhangi bir tehlikenin önlenmesi için üretici, servis temsilcisi veya benzer yetkili bir kişi tarafından derhal değiştirilmelidir.**
- **Herhangi bir temizlik işlemi yapmadan önce şarj cihazının fişini prizden çekin.** Bu, elektrik çarpması riskini azaltır. Aküyü çıkarmak bu riski azaltmaz.

- **ASLA 2 şarj cihazını bir arada bağlamaya çalışmayın.**
- **Şarj cihazı standart 230V mesken elektriği gücüyle çalışmak üzere tasarlanmıştır. Cihazı başka bir voltajla kullanmaya çalışmayın.** Bu araba şarj cihazı için geçerli değildir.

TALİMATLARI SAKLAYIN

Şarj cihazları

DCB105 şarj aletleri 18 V Li-Ion DCB180, DCB181, DCB182, DCB183, DCB184 ve DCB185 bataryalarla çalışmaktadır.

DEWALT şarj cihazlarının ayara ihtiyacı yoktur ve olabildiğince kolay çalıştırılmak üzere tasarlanmışlardır.





Şarj Etme (Şek. 2)

1. Aküyü takmadan önce, şarj cihazının fişini uygun prize takın.
2. Aküyü (f) şarj cihazına takın. Kırmızı (şarj) ışığın sürekli yanıp sönmesi, şarj işleminin başladığını gösterir.
3. Kırmızı ışığın sürekli AÇIK kalması, şarjın tamamlandığını gösterir. Akü tamamen şarj olmuşur ve hemen kullanılabilir veya şarj cihazında bırakılabilir.

NOT: Lityum iyon akülerden maksimum performans almak ve akülerin kullanım ömrünü uzatmak için, kullanmadan önce tam olarak şarj edin.

Şarj İşlemi

Bataryanın şarj durumu için aşağıdaki tablolara bakın.

Şarj göstergeleri: DCB105	
	şarj oluyor — — — — —
	dolu —————
	sıcak/soğuk gecikmesi — ● — ● — ●
	bataryayı değiştirin ● ● ● ● ● ● ● ●

Uyumlu şarj cihazı arızalı bir bataryayı şarj etmeyecektir. Şarj cihazı, ışığı geri çevirerek veya paket ya da şarj sorunu yanıp sönme şablonunu görüntüleyerek akünün arızalı olduğunu gösterecektir.

NOT: Bu aynı zamanda şarj cihazının arızalı olduğu anlamına da gelebilir.

Şarj cihazı bir sorun gösteriyorsa, şarj cihazını ve akü takımını test edilmek üzere yetkili bir servis merkezine gönderin.

SICAK/SOĞUK PAKET GECİKMESİ

Şarj aleti çok sıcak veya çok soğuk bir batarya tespit ettiğinde, otomatik olarak Sıcak/Soğuk Gecikmesini başlatarak batarya uygun sıcaklığa gelene kadar şarjı durdurur. Şarj aleti sonrasında otomatik olarak şarj moduna geçer. Bu özellik maksimum batarya ömrünü garanti eder.

Soğuk bir akü takımı sıcak bir akü takımının yarısı oranında şarj olacaktır. Akü takımı tüm şarj döngüsü boyunca daha yavaş bir hızda şarj olacaktır ve akü ısındığında bile maksimum şarj oranına geri dönmeyecektir.

YALNIZCA LİTYUM İYON BATARYALAR

XR Li-Ion cihazları aşırı yük, aşırı ısınma veya tamamen boşalmadan koruyacak bir Elektronik Koruma Sistemi ile birlikte tasarlanmıştır.

Elektronik Koruma Sistemi devreye girerse alet otomatik olarak kapatılacaktır. Bu durum gerçekleşirse lityum iyon aküyü tamamen şarj olana dek bir şarj cihazının üzerine koyun.

Tüm Aküler İçin Önemli Güvenlik Talimatları

Yedek aküleri sipariş ederken, katalog numarasını ve voltajı eklediğinizden emin olun.

Akü, kutudan şarjı dolu olarak çıkmaz. Aküyü ve şarj cihazını kullanmadan önce, aşağıdaki güvenlik talimatlarını dikkatlice okuyun. Daha sonra belirtilen şarj işlemlerini uygulayın.

TÜM TALİMATLARI OKUYUN

- **Aküyü yanıcı sıvılar, gazlar ve tozların bulunduğu yerler gibi yanıcı ortamlarda şarj etmeyin veya kullanmayın.** Aküyü şarj cihazına takmak veya cihazdan çıkarmak toz veya dumanları tutuşturabilir.
- **Aküyü şarj cihazının içine doğru zorlamayın. Akü kırılarak ciddi kişisel yaralanmaya neden olabileceğinden akünün üzerinde hiçbir şekilde uyumsuz bir şarj cihazına uydurmak için değişiklik yapmayın.**
- **Aküleri yalnızca DEWALT şarj cihazlarında şarj edin.**
- **Su veya diğer sıvıları sıçratmayın veya bunlara DALDIRMAYIN.**

- **Aleti ve aküyü sıcaklığın 40 °C'ye (105 °F) ulaştığı veya bu sıcaklığı aştığı yerlerde (yazın dış barakalar veya metal binalar gibi) depolamayın veya kullanmayın.**



UYARI: Aküyü hiçbir nedenle asla açmayın. Akünün muhafazası çatlarsa veya hasar görürse, şarj cihazına takmayın. Aküyü çarpmayın, düşürmeyin veya pakete hasar vermeyin. Sert bir darbe almış, düşmüş, çignenmiş veya herhangi bir şekilde hasar görmüş (örn. çiviyle delinmiş, çekiçle vurulmuş veya üzerine basılmış) bir aküyü veya şarj cihazını kullanmayın. Elektrik çarpmasına yol açabilir. Hasarlı aküler geri dönüşüm için servis merkezine gönderilmelidir.



DİKKAT: Aleti kullanmadığınız zaman, devrilme veya düşme tehlikesine yol açmayacağı dengeli bir yüzeye yan tarafının üzerine yerleştirin. Büyük akülere sahip bazı aletler akünün üzerinde dik durabilir, ancak bunlar kolayca devrilebilir.

LİTYUM İYON İÇİN ÖZEL GÜVENLİK TALİMATLARI (Li-Ion)

- **Önemli ölçüde hasarlı veya tamamen eskimiş olsa bile aküyü ateşe atmayın.** Akü ateşe atılırsa patlayabilir. Lityum iyon aküler yanınca zehirli buharlar ve materyaller açığa çıkar.
- **Akü içeriği cildinizle temas ederse, etkilenen alanı derhal yumuşak bir sabun ve suyla yıkayın.** Akü sıvısı gözlerinize bulaşırsa, gözünüzü açık tutarak 15 dakika boyunca veya tahriş hissi geçene kadar suyla yıkayın. Tıbbi yardım gerekirse, akü elektroliti sıvı organik karbonatlar ve lityum tuzları karışımından oluşmaktadır.
- **Açılan akü hücrelerinin içeriği solunum yolunu tahriş edebilir.** Ortama temiz hava girmesini sağlayın. Belirtiler geçmezse tıbbi yardım alın.



UYARI: Yanık tehlikesi. Akü sıvısı kıvılcıma veya ateşe maruz kalırsa yanıcı olabilir.

Nakliyat

DEWALT aküler, Tehlikeli Maddelerin Nakliyesi Hakkında BM Tavsiyeleri; Uluslararası Hava Taşımacılığı Birliği (IATA) Tehlikeli Madde Düzenlemeleri, Uluslararası Deniz Taşımacılığı Tehlikeli Madde (IMDG) Düzenlemeleri ve Uluslararası Karayoluyla Tehlikeli madde Taşıma Konulu Avrupa Anlaşması içeriklerinde belirtilen sektörel ve hukuki standartların tüm düzenlemeleriyle uyumludur. Lityum-iyon bataryalar, Tehlikeli Madde Taşımacılığı Kılavuzu Testleri ve Kriterleri Hakkındaki BM Tavsiyelerinin 38.3. bölümüne kadar test edilmiştir.

Çoğu durumda, DEWALT bataryaların nakliyatı tamamen düzenlenmiş Sınıf 9 Tehlikeli madde sınıfının dışında kalmaktadır. Genel olarak, Sınıf 9 gerektiren iki örnek şunlardır:

1. İki adetten fazla DEWALT lityum-iyon akü, pakette yalnızca bataryalar varken (hiçbir alet olmadan) hava yoluyla taşınması, ve
2. Enerji derecesi 100 Watt Saat (Wh)'den fazla olan lityum-iyon akü herhangi bir şekilde taşınması. Tüm lityum-iyon bataryaların paketlerinde Waat Saat değeri belirtilmiştir.

Nakliyat kapsam dışında da kalsa, tamamen düzenlenmiş de olsa, paketleme, etiketleme ve belgeleme gereklilikleri hakkındaki son düzenlemeleri takip etmek nakliyatçıların sorumluluğudur.

Batarya nakliyatında, aküler kutuplarının istemsiz şekilde iletken maddelerle temas ederek yangına sebep vermesi ihtimali vardır. akü nakliyatı yaparken, akü kutuplarının iyi korunduğundan ve kutuplarla temas edip kısa devreye sebep olabilecek maddelerden iyi şekilde izole edildiğinden emin olun.

Kılavuzun bu bölümünde bulunan bilgiler iyi niyetle yazılmıştır ve kılavuzun hazırlandığı tarih itibarıyla doğru olduğuna inanılmaktadır. Fakat, sözlü veya zimnen hiçbir garanti verilmemektedir. Gerçekleştirdiği işlemlerin geçerli düzenlemelerle uyumlu olduğundan emin olmak alıcının sorumluluğundadır.

AKÜ

AKÜ TİPİ

DCM562, 18 volt bataryayla çalışır.

DCB180, DCB181, DCB182, DCB183, DCB184 veya DCB185 bataryalar kullanılabilir. Daha fazla bilgi için **Teknik Veriler** bölümüne bakın.

Saklama Önerileri

1. En iyi saklama ortamı serin ve kuru, doğrudan güneş ışığı almayan, aşırı sıcak ve soğuk olmayan yerlerdir. Optimum akü performansı ve ömrü için kullanımda değilken aküleri oda sıcaklığında saklayın.
2. Uzun süreli saklama için, en iyi sonucu almak amacıyla tamamen şarj edilmiş bir akü takımının şarj cihazının dışında kuru bir yerde saklanması tavsiye edilir.

NOT: Akü takımları şarjları tamamen tükenmiş halde saklanmamalıdır. Kullanılmadan önce akü takımının yeniden şarj edilmesi gerekir.

Şarj cihazı ve akü üzerindeki etiketler

Bu kılavuzda kullanılan resimli grafiklere ek olarak, şarj cihazı ve akü takımı üzerindeki resimli grafikler aşağıdakileri gösterebilir:



Kullanmadan önce kullanım kılavuzunu okuyun.



Şarj süresi için **Teknik veriler** bölümüne bakın.



Akü şarj oluyor.



Akü şarj oldu.



Akü arızalı.



Sıcak/soğuk akü gecikmesi.



İletken nesnelere temas etmeyin.



Hasarlı aküleri şarj etmeyin.



Suya maruz bırakmayın.



Hasarlı kabloları derhal yenisiyle değiştirin.



Sadece 4 °C ve 40 °C arasında şarj edin.



Yalnızca iç mekanda kullanım içindir.



Aküyü çevreye gerekli özeni göstererek imha edin.



DEWALT bataryalarını yalnızca onlar için tasarlanmış olan DEWALT şarj cihazlarıyla şarj edin. DEWALT bataryaları haricindeki bataryaların DEWALT şarj aletleriyle şarj edilmesi patlamalarına veya diğer tehlikeli durumların ortaya çıkmasına sebep olabilir.



Aküyü ateşe atmayın.

Ambalaj içeriği

Ambalaj içeriğinde şunlar bulunmaktadır:

- 1 Üfleme makinesi motor gövdesi
- 1 Üfleme makinesi borusu
- 1 Batarya
- 1 Şarj cihazı
- 1 Kullanım kılavuzu

NOT: bataryalar ve şarj cihazları N-modellerinde bulunmaz.

- *Alet, parçalar ve aksesuarlarda nakliye sırasında hasar oluşup oluşmadığını kontrol edin.*
- *Çalıştırmadan önce bu kılavuzu iyice okuyup anlamak için zaman ayırın.*

Tanımlama (Şek. 1)



UYARI: Hiçbir zaman elektrikli aleti veya herhangi bir parçasını değiştirmeyin. Hasarla veya yaralanmayla sonuçlanabilir.

- Değişken hız tetiği
- Hız kilitleme levyesi
- Tutamak
- Boru
- Batarya gövdesi
- Akü paketi
- Batarya çıkarma düğmesi

KULLANIM ALANI

Üfürme makineniz, profesyonel süpürme ve üfürme uygulamaları için tasarlanmıştır.

Islak koşullarda veya yanıcı sıvı ya da gazların mevcut olduğu ortamlarda **KULLANMAYIN**.

Çocukların aleti ellemesine **İZİN VERMEYİN**. Bu alet deneyimsiz kullanıcılar tarafından kullanılırken nezaret edilmelidir.

- Bu ürün, güvenliklerinden sorumlu kişinin gözetiminde olmadıklarında, fiziksel (çocuklar dahil), algısal veya zihinsel kapasite kaybı yaşamış deneyimsiz, bilgisiz ve yeteneksiz kişiler tarafından kullanılmamalıdır. Çocuklar asla bu ürünle yalnız bırakılmamalıdır.

Elektrik emniyeti

Elektrik motoru sadece tek bir voltaj için tasarlanmıştır. Her zaman akü voltajının, alet etiketindeki voltaja aynı olup olmadığını kontrol edin. Ayrıca, şarj cihazınızın voltajının şebeke voltajı ile aynı olmasına dikkat edin.



DEWALT şarj cihazınız EN60335 standardına uygun olarak çift yalıtımlıdır; bu nedenle, topraklama kablosuna gerek yoktur.

Güç kablosu hasarlıysa, DEWALT yetkili servisinden temin edilebilen özel olarak hazırlanmış bir kabloyla değiştirilmelidir.

Uzatma kablosu kullanılması

Gerekli olmadığı sürece uzatma kablosu kullanılmamalıdır. Şarj cihazınızın güç girişine uygun onaylı bir uzatma kablosu kullanın (**Teknik verilere** bakın). Minimum iletken ebadı 1 mm²; maksimum uzunluk 30 m'dir.

Bir kablo makarası kullanırken, her zaman kabloyu tamamen makaradan çıkarın.

MONTAJ VE AYARLAMALAR



UYARI: Ciddi yaralanma riskini azaltmak için herhangi bir ayar yapmadan ya da parça veya aksesuarları söküp takmadan önce aleti kapatın ve aküyü ayırın. Aletin yanlışlıkla çalıştırılması yaralanmaya neden olabilir.



UYARI: Sadece DEWALT aküleri ve şarj aletleri kullanın.

Batarya Paketinin Alete Takılması ve Çıkarılması (Şek. 3–4)

NOT: En iyi sonucu almak için, kullanmadan önce akü (f) takımının tamamen şarj edildiğinden emin olun.

AKÜ PAKETİNİ ALETİN KOLUNA TAKMA

1. Bataryayı (f) aletin batarya gövdesindeki (e) raylarla hizalayın.
2. Bataryayı, alete tamamen oturana kadar üfleme makinesine doğru kaydırın ve yerine oturma sesini duyduğunuzdan emin olun.

AKÜ PAKETİNİ ALETEN ÇIKARMA

1. Batarya serbest bırakma düğmesine (g) basın ve batarya paketini sıkıca çekerek aletin kolundan çıkarın.
2. Akü paketini bu kılavuzun şarj cihazı kısmında açıklandığı gibi şarj cihazına takın.

YAKIT GÖSTERGESİ AKÜ GRUPLARI (ŞEK. 5)

Bazı DEWALT akü grupları, akü grubunda kalan şarj seviyesini gösteren ve üç yeşil LED lambasından oluşan bir yakıt göstergesi içerir.

Yakıt göstergesini çalıştırmak için yakış göstergesi düğmesine (h) basın ve basılı tutun . Üç yeşil LED lambasının bir kombinasyonu kalan şarj seviyesini gösterecek şekilde yanacaktır. Aküdeki şarj seviyesi kullanılabilir limitin altındayken, yakıt göstergesi yanmaz ve akünün şarj edilmesi gerekir.

NOT: Yakıt göstergesi sadece akü grubunda kalan şarjın bir göstergesidir. Ürün bileşenleri, sıcaklık ve son kullanıcı uygulamasına dayalı varyasyonlarına tabi olan alet işlevselliğini göstermez.

Boru Montajı (şekil 6)



DİKKAT: Boruları (d) takmadan veya çıkarmadan önce bataryanın çıkarıldığından emin olun. Boru kullanımdan önce gövdeye (i) takılmalıdır.

- Boruyu üfleme makinesine takmak için borunun altındaki mandalları (j) gövde açıklığının altındaki çentikle (k) hizalayın. Kilit boruya geçene ve bir tık sesi duyulana dek boruyu üfleme makinesinin gövdesine itin.
- Yerine oturduğundan emin olmak için boruyu çekin.

- Boruyu çıkarmak için gövdenin yanındaki kilit açma deliğine (l) tomavida takın. İçerideki çikintiyı kaldırın ve boruyu dışarı çekin.

KULLANMA

Kullanma Talimatları



UYARI: Güvenlik talimatlarına ve geçerli düzenlemelere her zaman uyun.



UYARI: Ciddi yaralanma riskini azaltmak için herhangi bir ayar yapmadan ya da parça veya aksesuarları söküp takmadan önce aleti kapatın ve aküyü ayırın. Aletin yanlışlıkla çalıştırılması yaralanmaya neden olabilir.



UYARI: Üfleme makinesini boruyu güvenli bir şekilde yerleştirmeden çalıştırmayın. Gövdeye asla boru deliğinden ulaşmayın.



UYARI: Bataryayı şu durumlarda her zaman çıkarın:

- Üfleme makinesini başında kimse olmadan bıraktığınızda veya saklarken.

Uygun El Pozisyonu (şekil 8)



UYARI: Ciddi yaralanma riskini azaltmak için, **DAİMA** şekilde gösterilen uygun el pozisyonunu kullanın.



UYARI: Ciddi yaralanma riskini azaltmak için, ani tepki ihtimaline karşı aleti **DAİMA** sıkıca tutun.

Doğru el pozisyonu için her zaman en az bir elin tutamakta (c) olması gerekir.

Açma (şekil 1, 7–8)



DİKKAT: Ünitenin tahliyesini kendinize veya etraftakilere doğru yönlendirmeyin.



DİKKAT: Her zaman güvenlik gözlükleri ve işitme koruması takın. Çalışma sırasında toz çıkıyorsa filtreli maske takın. Eldiven, uzun pantolon ve uygun ayakkabı giyilmesi önerilir. Uzun saçınızı ve bol kıyafetleri açıklıklardan ve hareketli parçalardan uzak tutun:

Üfürme makinesini açmak için değişken hız tetiğine (a) bastırın. Üfürme makinesini kapatmak için tetiği bırakın.

Üfürme makinesini kilitlemek için hız kilitleme levyesini (b) şekil 7'de gösterildiği gibi geri çekin. Üfürme makinesi, levye ileri hareket ettirildikçe daha yüksek hızlarda çalışır. Hız kilitleme levyesi geri çekilirse, üfürme makinesi tetik düğmesine bastırmaya gerek kalmadan başlatılabilir. Hız kilitleme levyesini kullanırken üfleme makinesini kapatmak için levveyi üfleme makinesinin önüne doğru itin.

- Üfleme makinesini şekil 8'de gösterildiği gibi tek elinizle tutun ve boruyla (d) sert yüzeyin üzerinden birkaç santim bir taraftan diğer tarafa süpürün. Biriken artık yığınının önünüzde bırakarak yavaşça ilerleyin.

BAKIM

DEWALT elektrikli aletiniz uzun süre boyunca minimum bakımla çalışmak üzere tasarlanmıştır. Aletin uzun süre boyunca verimli bir şekilde çalışması, uygun bakımın ve düzenli temizliğin yapılmasına bağlıdır.



UYARI: Ciddi yaralanma riskini azaltmak için herhangi bir ayar yapmadan ya da parça veya aksesuarları söküp takmadan önce aleti kapatın ve aküyü ayırın. Aletin yanlışlıkla çalıştırılması yaralanmaya neden olabilir.

Şarj cihazı ve akü takımının servisi yapılamaz.



Yağlama

Bu aletin ilave yağlanmasına gerek yoktur.



Temizleme



UYARI: Havalandırma deliklerinde ve etrafında toz toplanması halinde bu tozu ve kiri kuru hava kullanarak ana gövdeden uzaklaştırın. Bu işlemi gerçekleştirirken onaylı bir göz koruması ve onaylı toz maskesi takın.



UYARI: Aletin metalik olmayan parçalarını temizlemek için asla çözücü veya başka sert kimyasal kullanmayın. Bu kimyasallar bu parçalarda kullanılan malzemeleri güçsüzleştirir. Yalnızca su ve yumuşak sabunla nemlendirilmiş bir bez kullanın. Aletin içine herhangi bir sıvının girmesine izin vermeyin; aletin herhangi bir parçasını bir sıvı içine daldırmayın.

ŞARJ CİHAZI TEMİZLEME TALİMATLARI



UYARI: Şok tehlikesi. Temizlemeden önce şarj cihazının fişini AC prizinden çekin. Bir bez veya metalik olmayan yumuşak bir fırça kullanılarak, şarj cihazının dışındaki kir ve yağ çıkartılabilir. Su veya başka bir temizleme çözümü kullanmayın.

İlave aksesuarlar



UYARI: DEWALT tarafından tedarik veya tavsiye edilenlerin dışındaki aksesuarlar bu ürün üzerinde test edilmediğinden, söz konusu aksesuarların bu aletle birlikte kullanılması tehlikeli olabilir. Yaralanma riskini azaltmak için bu ürünle birlikte sadece DEWALT tarafından tavsiye edilen aksesuarlar kullanılmalıdır.

Uygun aksesuarlarla ilgili daha fazla bilgi almak için satış noktalarıyla görüşün.

Çevrenin korunması



Ayrı toplama. Bu ürün normal evsel atıklarla birlikte imha edilmemelidir.

Herhangi bir zamanda DEWALT ürününüzü değiştirmek isterseniz ya da artık kullanılamaz durumdaysa, normal evsel atıklarla birlikte atmayın. Bu ürünü ayrı toplama için ayırın.



Kullanılmış ürünlerin ve ambalajların ayrı olarak toplanması bu maddelerin geri dönüşüme sokularak yeniden kullanılmasına olanak tanır. Geri dönüşümlü maddelerin tekrar kullanılması çevre kirliliğinin önlenmesine yardımcı olur ve ham madde ihtiyacını azaltır.

Yerel yönetmelikler, elektrikli ürünlerin evlerden toplanıp belediye atık tesislerine aktarılması veya yeni bir ürün satın alırken perakende satıcı tarafından toplanması yönünde hükümler içerebilir.

DEWALT, hizmet ömrünün sonuna ulaşan DEWALT ürünlerinin toplanması ve geri dönüşüme sokulması için bir imkan sunmaktadır. Bu hizmetin avantajlarından faydalanmak için, lütfen, ürününüzü bizim adımıza teslim alacak herhangi bir yetkili servise iade edin.

Bu kılavuzda belirtilen listeden size en yakın yetkili servisin yerini öğrenebilirsiniz. Alternatif olarak, yetkili DEWALT servislerinin listesi ve satış sonrası hizmetlerimizle ilgili tüm bilgiler ve tam ayrıntıları İnternette www.2helpU.com adresinde mevcuttur.



Şarj Edilebilir Aküler

Bu uzun ömürlü akü, daha önce kolayca yapılan işlerde yeterince güç üretemeyecek duruma geldiğinde şarj edilmelidir. Akünün teknik ömrünün tamamlanmasından sonra, çevre unsuruna dikkat ederek imha işlemi yapın:

- Aküyü tamamen boşaltın ve aletten çıkarın.
- Lityum İyon hücreler geri dönüştürülebilir. Bunları yetkili servise veya bölgenizdeki geri dönüşüm istasyonuna götürün. Toplanan aküler geri dönüştürülür ve

ΦΟΡΗΤΟΣ ΦΥΣΗΤΗΡΑΣ DCM562

Συγχαρητήρια!

Επιλέξατε ένα εργαλείο DEWALT. Τα έτη εμπειρίας, η σχολαστική ανάπτυξη προϊόντων και η καινοτομία έχουν καταστήσει την DEWALT έναν από τους πιο αξιόπιστους συνεργάτες στον τομέα των επαγγελματικών ηλεκτρικών εργαλείων.

Τεχνικά δεδομένα

		DCM562
Τάση	V_{DC}	18
Τύπος		1
Ισχύς εξόδου	W	270
CFM		400
Km/Hr		145
Στάθμη θορύβου		95
Βάρος (χωρίς πακέτο μπαταριών)	kg	3,23

Τιμές θορύβου και δόνησης (άθροισμα τριαξονικών ανυσμάτων) σύμφωνα με 2006/42/EC, 2004/108/EC, EN60335

L_{PA} (επίπεδο πίεσης ήχου)	dB(A)	80
L_{WA} (επίπεδο ισχύος ήχου)	dB(A)	94
K_{WA} (αβεβαιότητα για το δοθέν επίπεδο ήχου)	dB(A)	1,17

Τιμή εκπομπής κραδασμών $a_h =$	m/s^2	1,5
Αβεβαιότητα K =	m/s^2	3

Το επίπεδο εκπομπής κραδασμών που αναφέρεται στο παρόν ενημερωτικό φυλλάδιο,

μετρήθηκε σύμφωνα με τυποποιημένη δοκιμή που αναφέρεται στο πρότυπο EN60745 και μπορεί να χρησιμοποιηθεί για σύγκριση μεταξύ εργαλείων. Μπορεί να χρησιμοποιηθεί για την αρχική αξιολόγηση της έκθεσης.



ΠΡΟΕΙΔΟΠΟΙΗΣΗ: Το αναφερόμενο επίπεδο εκπομπής κραδασμών αντιστοιχεί στις βασικές εφαρμογές του εργαλείου. Ωστόσο, εάν το εργαλείο χρησιμοποιηθεί σε άλλες εφαρμογές, με διαφορετικά παρελκόμενα ή σε περίπτωση κακής συντήρησης, η εκπομπή κραδασμών ενδέχεται να διαφέρει. Αυτό ενδέχεται να αυξήσει σημαντικά το επίπεδο έκθεσης καθ' όλη τη διάρκεια του χρόνου λειτουργίας. Για την εκτίμηση του επιπέδου έκθεσης σε κραδασμούς πρέπει επίσης να ληφθεί υπόψη το πόσες φορές το εργαλείο τίθεται εκτός λειτουργίας ή ο χρόνος που λειτουργεί χωρίς να εκτελεί κάποια εργασία. Αυτό ενδέχεται να ελαττώσει σημαντικά το επίπεδο έκθεσης καθ' όλη τη διάρκεια του χρόνου λειτουργίας.

Προσδιορίστε επιπρόσθετα μέτρα ασφαλείας για να προστατεύσετε το χειριστή από τις επιπτώσεις των κραδασμών. Τέτοια μέτρα είναι: συντήρηση του εργαλείου και των παρελκόμενων, διατήρηση των χεριών σε καλή θερμοκρασία, οργάνωση μοτίβων εργασίας.

Μπαταρία		DCB180	DCB181	DCB182	DCB183	DCB184	DCB185
Τύπος μπαταρίας		Li-Ion	Li-Ion	Li-Ion	Li-Ion	Li-Ion	Li-Ion
Τάση	V_{DC}	18	18	18	18	18	18
Χωρητικότητα	A_h	3,0	1,5	4,0	2,0	5,0	1,3
Βάρος	kg	0,64	0,35	0,61	0,40	0,62	0,35

Φορτιστής		DCB105		
Τάση ηλεκτροδότησης	V_{AC}	230		
Τύπος μπαταριών		18 Li-Ion		
Προσεγγιστικός χρόνος φόρτισης πακέτων μπαταριών	λεπτά	25 (1,3 Ah)	30 (1,5 Ah)	40 (2,0 Ah)
		55 (3,0 Ah)	70 (4,0 Ah)	90 (5,0 Ah)
Βάρος	kg	0,49		

Ασφάλειες:

Ευρώπη	Εργαλεία 230 V	10 A, στο δίκτυο παροχής
--------	-------------------	-----------------------------

Οι παρακάτω ορισμοί περιγράφουν το επίπεδο σοβαρότητας για κάθε προειδοποιητική λέξη. Παρακαλούμε διαβάστε το εγχειρίδιο και δώστε προσοχή σε αυτά τα σύμβολα.



ΚΙΝΔΥΝΟΣ: Υποδεικνύει μια επικείμενη επικίνδυνη κατάσταση, η οποία, εάν δεν αποφευχθεί, **θα προκαλέσει θάνατο ή σοβαρό τραυματισμό.**



ΠΡΟΕΙΔΟΠΟΙΗΣΗ: Υποδεικνύει μια ενδεχομένως επικίνδυνη κατάσταση, η οποία, εάν δεν αποφευχθεί, **θα μπορούσε να προκαλέσει θάνατο ή σοβαρό τραυματισμό.**



ΠΡΟΣΟΧΗ: Υποδεικνύει μια ενδεχομένως επικίνδυνη κατάσταση, η οποία, εάν δεν αποφευχθεί, **ενδέχεται να προκαλέσει τραυματισμό μικρής ή μέτριας σοβαρότητας.**

ΣΗΜΕΙΩΣΗ: Υποδεικνύει μια πρακτική που **δεν έχει σχέση με προσωπικό τραυματισμό** και η οποία, εάν δεν αποφευχθεί, **ενδέχεται να προκαλέσει υλική ζημιά.**



Υποδηλώνει κίνδυνο ηλεκτροπληξίας.



Υποδηλώνει κίνδυνο πυρκαγιάς.

Δήλωση Συμμόρφωσης - Ε.Κ.

ΟΔΗΓΙΑ ΠΕΡΙ ΜΗΧΑΝΗΜΑΤΩΝ ΟΔΗΓΙΑ ΘΟΡΥΒΟΥ ΣΕ ΕΞΩΤΕΡΙΚΟΥΣ ΧΩΡΟΥΣ



ΦΟΡΗΤΟΣ ΦΥΣΗΤΗΡΑΣ
DCM562

Η εταιρεία DEWALT δηλώνει ότι τα προϊόντα που περιγράφονται στην ενότητα **Τεχνικά δεδομένα** σχεδιάστηκαν σε συμμόρφωση με τα εξής πρότυπα και οδηγίες: 2006/42/EC, 2004/108/EC EN60335 -1:2012 + A11:2014 2000/14/EC, Φυσητήρας, Παράρτημα VI Υπηρεσία Πιστοποίησης DEKRA B.V., Utrechtseweg 310, 6802 ED Arnhem, Ολλανδία Αριθμός Μητρώου Φορέα Κοινοποίησης: 0344

Στάθμη ακουστικής ισχύος σύμφωνα με το πρότυπο 2000/14/EC (Άρθρο 13, Παράρτημα III):

L_{WA} (μετρημένη ηχητική ισχύς) 94 dB(A)
Αβεβαιότητα = 1,17 dB(A)

L_{WA} (εγγυημένη ηχητική ισχύς) 95 dB(A)

Αυτά τα προϊόντα συμμορφώνονται και με τις Οδηγίες 2004/108/EC (έως 19/04/2016), 2014/30/EE (από 20/04/2016) και 2011/65/EE. Για περισσότερες πληροφορίες, παρακαλούμε επικοινωνήστε με την DEWALT στην παρακάτω διεύθυνση ή ανατρέξτε στο πίσω μέρος του εγχειριδίου.

Ο κάτωθι υπογράφων είναι υπεύθυνος για τη σύνταξη του τεχνικού φακέλου και πραγματοποιεί την παρούσα δήλωση εκ μέρους της εταιρείας DEWALT.

Markus Rempel
Διευθυντής Μηχανολογικού τμήματος
DEWALT, Richard-Klinger-Straße 11,
D-65510, Idstein, Γερμανία
20.03.2015



ΠΡΟΕΙΔΟΠΟΙΗΣΗ: Για να ελαττώσετε τον κίνδυνο τραυματισμού, διαβάστε το εγχειρίδιο χρήσης.

Γενικές προειδοποιήσεις ασφάλειας συσκευών



ΠΡΟΕΙΔΟΠΟΙΗΣΗ! Όταν χρησιμοποιείτε ηλεκτρικές/επαναφορτιζόμενες συσκευές, πρέπει να τηρείτε πάντα ορισμένες βασικές προφυλάξεις ασφαλείας, περιλαμβανομένων των παρακάτω, για να μειωθεί ο κίνδυνος πυρκαγιάς, ηλεκτροπληξίας, τραυματισμού και υλικών ζημιών.

- Προτού χρησιμοποιήσετε τη συσκευή διαβάστε προσεκτικά ολόκληρο το παρόν εγχειρίδιο και εξοικειωθείτε με τα χειριστήρια και τη σωστή χρήση της συσκευής.
- Η προβλεπόμενη χρήση περιγράφεται στο παρόν εγχειρίδιο. Η χρήση οποιουδήποτε αξεσουάρ ή παρελκομένου ή η εκτέλεση οποιασδήποτε εργασίας με αυτό το προϊόν, πέραν των όσων συνιστώνται στο παρόν εγχειρίδιο οδηγίων, μπορεί να προκαλέσει κίνδυνο τραυματισμού.

Ο όρος «συσκευή» σε όλες τις προειδοποιήσεις που αναγράφονται παρακάτω αναφέρεται στην ηλεκτρική συσκευή (τροφοδοσία με καλώδιο) ή την επαναφορτιζόμενη συσκευή (τροφοδοσία με μπαταρία).

Φυλάξτε όλες τις προειδοποιήσεις και οδηγίες για μελλοντική αναφορά.

ΧΡΗΣΗ ΤΗΣ ΣΥΣΚΕΥΗΣ

- Να είστε πάντα προσεκτικοί κατά τη χρήση της συσκευής.
- Διατηρείτε την περιοχή εργασίας καθαρή και καλά φωτισμένη. Οι ακατάστατες ή σκοτεινές περιοχές γίνονται αιτίες ατυχημάτων.
- Χρησιμοποιείτε τη συσκευή μόνο υπό το φως της ημέρας ή επαρκή τεχνητό φωτισμό.
- Μη χρησιμοποιείτε τη συσκευή σε εκρηκτικές ατμόσφαιρες, για παράδειγμα παρουσία εύφλεκτων υγρών, αερίων ή σκόνης.
- Μη επιτρέψετε ποτέ τη χρήση της συσκευής σε παιδιά ή άτομα που δεν γνωρίζουν τις οδηγίες χρήσης. Οι τοπικοί κανονισμοί ενδέχεται να θέτουν περιορισμούς στην ηλικία του χειριστή.
- Μη αφήνεται παιδιά ή ζώα να πλησιάζουν στην περιοχή εργασίας ή να αγγίζουν το καλώδιο τροφοδοσίας της συσκευής.
- Κρατάτε τα παιδιά, τους παρευρισκόμενους και τα ζώα μακριά όταν χρησιμοποιείτε τη συσκευή. Παράγοντες που αποσπούν την προσοχή μπορεί να σας κάνουν να χάσετε τον έλεγχο.
- Η συσκευή δεν πρέπει να χρησιμοποιείται ως παιχνίδι.
- Μη βυθίζετε τη συσκευή σε νερό.
- Μη ανοίγετε το περίβλημα του κορμού. Στο εσωτερικό δεν υπάρχουν εξαρτήματα που επιδέχονται σέρβις από το χρήστη.

ΠΡΟΣΩΠΙΚΗ ΑΣΦΑΛΕΙΑ

- Παραμένετε σε επαγρύπνηση, προσέχετε τι κάνετε και εφαρμόζετε την κοινή λογική όταν χρησιμοποιείτε μια συσκευή. Μη χρησιμοποιείτε μια συσκευή όταν είστε κουρασμένος/ή ή υπό την επήρεια ναρκωτικών, οινοπνεύματος ή φαρμακευτικής αγωγής. Μια στιγμή απροσεξίας κατά τη χρήση της συσκευής μπορεί να προκαλέσει σοβαρό τραυματισμό.
- Εάν απαιτείται, χρησιμοποιείτε εξοπλισμό ατομικής προστασίας. Ο προστατευτικός εξοπλισμός, όπως προστατευτικά γυαλιά, μάσκα κατά της σκόνης, αντλιοσθητικά παπούτσια

ασφαλείας, κράνος ή προστασία ακοής, όταν χρησιμοποιείται για τις κατάλληλες συνθήκες, θα μειώσει τους τραυματισμούς.

- Αποφεύγετε την ακούσια ενεργοποίηση. Προτού συνδέσετε το καλώδιο τροφοδοσίας/την μπαταρία και προτού σηκώσετε ή μεταφέρετε τη συσκευή να βεβαιώνετε ότι ο διακόπτης λειτουργίας είναι κλειστός. Η μεταφορά συσκευών με το δάκτυλο στον διακόπτη λειτουργίας ή η σύνδεση της τροφοδοσίας σε συσκευές με ανοικτό διακόπτη λειτουργίας μπορεί να προκαλέσει ατυχήματα.
- Μην τεντώνετε υπερβολικά. Διατηρείτε πάντα σταθερή στήριξη στα πόδια σας και καλή ισορροπία. Έτσι μπορείτε να έχετε καλύτερο έλεγχο της συσκευής σε μη αναμενόμενες καταστάσεις.
- Να είστε ενδεδυμένοι κατάλληλα. Μη φοράτε ρούχα με χαλαρή εφαρμογή ή κοσμήματα. Κρατάτε τα μαλλιά, τα ρούχα και τα γάντια σας μακριά από κινούμενα μέρη. Τα χαλαρά ρούχα, τα κοσμήματα και τα μακριά μαλλιά μπορεί να πιαστούν σε κινούμενα μέρη.

ΧΡΗΣΗ ΚΑΙ ΦΡΟΝΤΙΔΑ ΤΗΣ ΣΥΣΚΕΥΗΣ

- Πριν από τη χρήση, ελέγξτε τη συσκευή για φθαρμένα ή ελαττωματικά εξαρτήματα. Ελέγξτε για θραύση εξαρτημάτων, φθορές σε διακόπτες και οποιεσδήποτε άλλες συνθήκες μπορούν να επηρεάσουν τη λειτουργία.
- Μη χρησιμοποιήσετε τη συσκευή αν ο διακόπτης δεν το ενεργοποιεί ή δεν το απενεργοποιεί. Οι συσκευές που δεν είναι δυνατόν να ελεγχθούν μέσω του διακόπτη είναι επικίνδυνες και πρέπει να επισκευάζονται.
- Αποσυνδέστε το φως από την πηγή ρεύματος και/ή την μπαταρία από την ηλεκτρική συσκευή πριν πραγματοποιήσετε οποιεσδήποτε ρυθμίσεις, αλλάξετε αξεσουάρ ή αποθηκεύσετε τις συσκευές. Τέτοια προληπτικά μέτρα ασφαλείας μειώνουν το κίνδυνο ακούσιας ενεργοποίησης της συσκευής.
- Εάν απαιτείται, διατηρείτε τα κοπτικά εργαλεία ακονισμένα και καθαρά. Τα σωστά συντηρημένα κοπτικά εργαλεία με ακονισμένες ακμές σημειώνουν λιγότερες εμπλοκές και ελέγχονται ευκολότερα.
- Μη χρησιμοποιήσετε τη συσκευή αν οποιοδήποτε εξάρτημα έχει υποστεί ζημιά ή βλάβη.
- Αναθέστε σε εξουσιοδοτημένο αντιπρόσωπο σέρβις να επισκευάσει τυχόν εξαρτήματα που έχουν υποστεί ζημιά ή είναι ελαττωματικά.

- Μην επιχειρήσετε ποτέ να αφαιρέσετε ή αντικαταστήσετε οποιοδήποτε εξάρτημα, εκτός από αυτά που καθορίζονται στο παρόν εγχειρίδιο.

ΗΛΕΚΤΡΙΚΗ ΑΣΦΑΛΕΙΑ

- Τα φις των συσκευών πρέπει να ταιριάζουν στις πρίζες. Ποτέ μην τροποποιείτε το φις. Μην χρησιμοποιείτε προσαρμογείς φις με γειωμένες συσκευές. Η χρήση του εργοστασιακού φις και της κατάλληλης πρίζας μειώνει τον κίνδυνο ηλεκτροπληξίας.
- Μην εκθέσετε τη συσκευή σε βροχή ή συνθήκες υψηλής υγρασίας. Η διείσδυση νερού στη συσκευή θα αυξήσει τον κίνδυνο ηλεκτροπληξίας.
- Μην κακομεταχειρίζεστε το καλώδιο. Μην χρησιμοποιείτε ποτέ το καλώδιο για να μεταφέρετε, τραβήξετε ή αποσυνδέσετε τη συσκευή. Κρατάτε το καλώδιο μακριά από θερμότητα, κοφτερές ακμές ή κινούμενα εξαρτήματα. Τα φθαρμένα ή μπερδεμένα καλώδια αυξάνουν τον κίνδυνο ηλεκτροπληξίας.
- Κατά τη χρήση της συσκευής σε εξωτερικούς χώρους, χρησιμοποιείτε καλώδιο επέκτασης που είναι κατάλληλο για χρήση σε εξωτερικούς χώρους. Η χρήση καλωδίου κατάλληλου για χρήση σε εξωτερικούς χώρους μειώνει τον κίνδυνο ηλεκτροπληξίας.
- Εάν η χρήση της συσκευής σε περιβάλλον με υγρασία είναι αναπόφευκτη, τότε χρησιμοποιήστε πηγή ρεύματος με διάταξη προστασίας έναντι ρεύματος διαρροής (RCD). Η χρήση διάταξης RCD μειώνει τον κίνδυνο ηλεκτροπληξίας.

ΜΕΤΑ ΤΗ ΧΡΗΣΗ

- Όταν δεν χρησιμοποιείται, η συσκευή πρέπει να αποθηκεύεται σε στεγνό, καλά αεριζόμενο χώρο, μακριά από παιδιά.
- Τα παιδιά δεν πρέπει να έχουν πρόσβαση σε αποθηκευμένες συσκευές.
- Εάν η συσκευή είναι αποθηκευμένη ή μεταφέρεται εντός οχήματος, πρέπει να τοποθετείται στο χώρο αποσκευών και να είναι ακινητοποιημένη έτσι ώστε να μην μετακινείται εξαιτίας αλλαγών στην ταχύτητα ή της κατεύθυνση του οχήματος.

ΧΡΗΣΗ ΚΑΙ ΦΡΟΝΤΙΔΑ ΕΡΓΑΛΕΙΟΥ ΜΠΑΤΑΡΙΑΣ

- Να επαναφορτίζετε μόνο με τον φορτιστή που καθορίζει ο κατασκευαστής. Ένας φορτιστής

που είναι κατάλληλος για ένα τύπο μπαταρίας μπορεί να δημιουργήσει κίνδυνο πυρκαγιάς όταν χρησιμοποιείται με άλλον τύπο μπαταρίας.

- Χρησιμοποιείτε τα εργαλεία μόνο με τις ειδικές, προβλεπόμενες μπαταρίες. Η χρήση οποιωνδήποτε άλλων μπαταριών μπορεί να δημιουργήσει κίνδυνο τραυματισμού και πυρκαγιάς.
- Όταν μια μπαταρία δεν χρησιμοποιείται, διατηρείτε την μακριά από άλλα μεταλλικά αντικείμενα όπως συνδετήρες, νομίσματα, κλειδιά, βίδες ή άλλα μικρά μεταλλικά αντικείμενα που μπορούν να δημιουργήσουν σύνδεση από τον ένα πόλο στον άλλο. Αν βραχυκυκλωθούν οι πόλοι της μπαταρίας μπορεί να προκληθούν εγκαύματα ή πυρκαγιά.
- Αν οι μπαταρίες υποστούν κακομεταχείριση, μπορεί να διαρρεύσει υγρό. Αποφύγετε την επαφή. Αν κατά λάθος έρθετε σε επαφή, ξεπλύνετε με νερό. Αν το υγρό έρθει σε επαφή με τα μάτια, ζητήστε επιπλέον και ιατρική βοήθεια. Το υγρό που εξέρχεται από τη μπαταρία μπορεί να προκαλέσει ερεθισμούς ή εγκαύματα.

ΣΕΡΒΙΣ

- Αναθέτετε το σέρβις της συσκευής σας σε εξειδικευμένο τεχνικό επισκευής με χρήση μόνο πανομοιότυπων ανταλλακτικών. Έτσι θα εξασφαλίσετε τη διατήρηση της ασφάλειας της συσκευής.

Πρόσθετες οδηγίες ασφαλείας για φυσική χρήση

Η προβλεπόμενη χρήση περιγράφεται στο παρόν εγχειρίδιο. Η χρήση οποιουδήποτε αξεσουάρ ή παρελκομένου ή η εκτέλεση οποιασδήποτε εργασίας με αυτήν τη συσκευή, πέραν των όσων συνιστώνται στο παρόν εγχειρίδιο οδηγιών, μπορεί να προκαλέσει κίνδυνο τραυματισμού.

- Για την προστασία των πελμάτων και των ποδιών σας κατά τη χρήση της συσκευής, φοράτε πάντα χοντρά υποδήματα και μακριά παντελόνια.
- Απενεργοποιείτε πάντα το προϊόν, αφήνετε τον ανεμιστήρα να σταματήσει και αφαιρείτε το φις από την πρίζα στις εξής περιπτώσεις:
 - Όταν το καλώδιο τροφοδοσίας έχει φθαρεί ή μπερδευτεί.
 - Όταν αφήνετε το προϊόν χωρίς επίτηρηση.
 - Όταν εκτελείτε έλεγχο, ρύθμιση, καθαρισμό ή εργασίες στο προϊόν σας.

- Εάν η συσκευή παρουσιάσει ασυνήθιστους κραδασμούς.
- Κατά τη λειτουργία, μην πλησιάζετε τα μάτια ή τα αυτιά σας στην εισαγωγή ή την εξαγωγή του φυσητήρα. Μην φυσάτε ποτέ τα απορρίμματα προς τυχόν παρευρισκόμενους.
- Μην χρησιμοποιείτε και μην αφήνετε τη συσκευή σε εξωτερικούς χώρους υπό βροχή.
- Όταν το προϊόν είναι ενεργοποιημένο στη λειτουργία φυσημάτων μην διασχίζετε διαδρόμους ή σημεία στρωμένα με χαλί. Προχωράτε περπατώντας, ποτέ τρέχοντας.
- Μην αφήνετε τη μονάδα επάνω σε χαλί ενώ είναι ενεργοποιημένη.
- Εξασφαλίστε πάντα σίγουρο πάτημα, ειδικά σε επικλινείς επιφάνειες. Μην τεντώνετε υπερβολικά και διατηρείτε πάντα ισορροπημένη στάση σώματος.
- Μην τοποθετείτε οποιοδήποτε αντικείμενο μέσα στα ανοίγματα. Μην χρησιμοποιείτε τη συσκευή εάν είναι φραγμένα τα ανοίγματα. Καθαρίζετε τα από τρίχες, χνούδια, σκόνες και ό,τι άλλο μπορεί να εμποδίζει τη ροή του αέρα.



ΠΡΟΕΙΔΟΠΟΙΗΣΗ: Χρησιμοποιείτε πάντα το προϊόν σύμφωνα με τον τρόπο που περιγράφει το παρόν εγχειρίδιο. Το προϊόν σας είναι σχεδιασμένο να λειτουργεί σε κατακόρυφη θέση και οποιαδήποτε άλλη θέση μπορεί να προκαλέσει τραυματισμό. Μην λειτουργείτε ποτέ το προϊόν εάν αυτό είναι ξαπλωμένο στο πλάι ή στραμμένο ανάποδα.

- Ο χειριστής ή ο χρήστης είναι υπεύθυνος για ατυχήματα ή κινδύνους που θα προκληθούν σε άλλα άτομα ή περιουσίες.
- Μην μεταφέρετε τη συσκευή από το καλώδιο.
- Κατευθύνετε πάντα το καλώδιο πίσω και μακριά από τη συσκευή.



ΠΡΟΕΙΔΟΠΟΙΗΣΗ: Εάν το καλώδιο υποστεί φθορά κατά τη χρήση, αποσυνδέστε αμέσως το καλώδιο τροφοδοσίας από την πρίζα. Μην αγγίζετε το καλώδιο προτού το αποσυνδέσετε από την πρίζα.

- Μην χρησιμοποιείτε διαλύτες ή καθαριστικά υγρά για να καθαρίσετε το προϊόν. Για να απομακρύνετε το γρασίδι και το χώμα χρησιμοποιήστε μια κατάλληλη, όχι αιχμηρή ξύστρα.

- Ανταλλακτικοί ανεμιστήρες διατίθενται από τους αντιπροσώπους σέρβις της DEWALT. Χρησιμοποιείτε τα ανταλλακτικά και αξεσουάρ που προτείνει η DEWALT.
- Ελέγχετε τη σύσφιξη όλων των μπουλονιών, περικοχλίων και βιδών ώστε να εξασφαλίσετε την καλή λειτουργική κατάσταση της συσκευής.

ΑΣΦΑΛΕΙΑ ΑΛΛΩΝ ΠΡΟΣΩΠΩΝ

Η συσκευή πρέπει να χρησιμοποιείται μόνο με τη μονάδα τροφοδοσίας που συνοδεύει τη συσκευή

- Αυτή η συσκευή δεν προορίζεται για χρήση από άτομα (περιλαμβανομένων παιδιών) με μειωμένες σωματικές, αισθητηριακές ή πνευματικές ικανότητες, ή με έλλειψη εμπειρίας και γνώσης, εκτός αν σε αυτά έχει παρασχεθεί από άτομο υπεύθυνο για την ασφάλειά τους επίβλεψη ή εκπαίδευση σχετικά με τη χρήση της συσκευής.
- Τα παιδιά θα πρέπει να βρίσκονται υπό επίβλεψη ώστε να διασφαλίζεται ότι δεν παίζουν με τη συσκευή.

Υπολειπόμενοι κίνδυνοι.

Κατά τη χρήση του εργαλείου ενδέχεται να προκύψουν επιπλέον κίνδυνοι, οι οποίοι δεν περιλαμβάνονται στις υπάρχουσες προφυλάξεις ασφαλείας. Αυτοί οι κίνδυνοι ενδέχεται να προκληθούν από ακατάλληλη χρήση, παρατεταμένη χρήση κ.λπ.

Παρά την εφαρμογή των σχετικών κανονισμών ασφαλείας και την εφαρμογή διατάξεων ασφαλείας, ορισμένοι υπολειπόμενοι κίνδυνοι δεν μπορούν να αποφευχθούν. Σε αυτούς περιλαμβάνονται οι εξής:

- Τραυματισμοί λόγω επαφής με περιστρεφόμενα/κινούμενα εξαρτήματα.
- Τραυματισμοί κατά την αλλαγή εξαρτημάτων, λεπίδων αξεσουάρ.
- Τραυματισμοί λόγω παρατεταμένης χρήσης ενός εργαλείου. Εάν χρησιμοποιείτε ένα εργαλείο για μεγάλα χρονικά διαστήματα, φροντίστε να κάνετε τακτικά διαλλείματα.
- Βλάβη της ακοής.
- Κίνδυνοι για την υγεία λόγω εισπνοής σκόνης η οποία παράγεται από τη χρήση του εργαλείου (παραδείγματα: εργασίες με ξύλο και ειδικότερα δρυ, οξιά και MDF.)

Ενδείξεις επάνω στο εργαλείο

Επάνω στο εργαλείο εμφανίζονται τα παρακάτω εικονογράμματα:



Διαβάστε το εγχειρίδιο οδηγιών πριν από τη χρήση.



Φοράτε προστατευτικά για τα αυτιά.



Φοράτε προστατευτικά για τα μάτια.



Μην εκθέτετε το εργαλείο σε βροχή ή υψηλή υγρασία και μην το αφήνετε σε εξωτερικούς χώρους υπό βροχή.

Απενεργοποιήστε το εργαλείο.



Αφαιρείτε την μπαταρία πριν την εκτέλεση οποιασδήποτε συντήρησης στο εργαλείο.



Κρατάτε ανθρώπους και ζώα σε απόσταση τουλάχιστον 6 m από την περιοχή εργασίας.



Κρατάτε τους παρευρισκόμενους σε απόσταση.



Οδηγία 2000/14/ΕΚ περί Εγγυημένης ακουστικής ισχύος.

ΘΕΣΗ ΚΩΔΙΚΟΥ ΗΜΕΡΟΜΗΝΙΑΣ (ΕΙΚ. [FIGURE] 9)

Ο κωδικός ημερομηνίας (m), ο οποίος περιλαμβάνει επίσης το έτος κατασκευής, είναι τυπωμένος επάνω στο περίβλημα.

Παράδειγμα:

2015 XX XX

Έτος κατασκευής

Σημαντικές οδηγίες ασφαλείας για κάθε τύπο φορτιστή μπαταρίας

ΦΥΛΑΞΤΕ ΑΥΤΕΣ ΤΙΣ ΟΔΗΓΙΕΣ: Το παρόν εγχειρίδιο περιέχει σημαντικές οδηγίες ασφάλειας και λειτουργίας για συμβατούς φορτιστές μπαταριών (ανατρέξτε στα **Τεχνικά δεδομένα**).

- Πριν χρησιμοποιήσετε το φορτιστή, διαβάστε όλες τις οδηγίες και τις επιστημονικές προσοχές πάνω στο φορτιστή, το πακέτο μπαταριών και το προϊόν όπου χρησιμοποιείται το πακέτο μπαταριών.



ΠΡΟΕΙΔΟΠΟΙΗΣΗ: Κίνδυνος

ηλεκτροπληξίας. Μην επιτρέψετε να εισέλθει οποιοδήποτε υγρό μέσα στο φορτιστή. Μπορεί να προκληθεί ηλεκτροπληξία.



ΠΡΟΕΙΔΟΠΟΙΗΣΗ: Συνιστούμε τη χρήση διάταξης προστασίας από ρεύμα διαρροής με διαβάθμιση έντασης ρεύματος διαρροής 30mA ή μικρότερη.



ΠΡΟΣΟΧΗ: Κίνδυνος εγκαυμάτων. Για να μειώσετε τον κίνδυνο τραυματισμού, φορτίζετε μόνο επαναφορτιζόμενες μπαταρίες DEWALT. Άλλοι τύποι μπαταριών μπορεί να εκραγούν προκαλώντας τραυματισμό και ζημιά.



ΠΡΟΣΟΧΗ: Τα παιδιά θα πρέπει να βρίσκονται υπό επίβλεψη ώστε να διασφαλίζεται ότι δεν παίζουν με τη συσκευή.

ΣΗΜΕΙΩΣΗ: Υπό ορισμένες συνθήκες, με τον φορτιστή συνδεδεμένο στην παροχή ρεύματος, οι εκτεθειμένες επαφές φόρτισης μέσα στο φορτιστή μπορεί να βραχυκυκλωθούν από ξένο υλικό. Τα ξένα υλικά με αγώγιμες ιδιότητες, όπως είναι, αλλά χωρίς περιορισμός σε αυτά, το σύρμα τριψίματος, το αλουμινοχαρτο ή οποιαδήποτε συσσώρευση μεταλλικών σωματιδίων, θα πρέπει να διατηρούνται μακριά από τις κοιλότητες των φορτιστών. Αποσυνδέετε πάντα τον φορτιστή από την παροχή ρεύματος όταν δεν υπάρχει μπαταρία στην κοιλότητα. Αποσυνδέετε τον φορτιστή από την πρίζα πριν επιχειρήσετε να τον καθαρίσετε.

- **ΜΗΝ επιχειρήσετε να φορτίσετε το πακέτο μπαταριών με οποιοσδήποτε φορτιστές άλλους από τους αναφερόμενους στο παρόν εγχειρίδιο.** Ο φορτιστής και το πακέτο μπαταριών έχουν σχεδιαστεί ειδικά για να λειτουργούν μαζί.
- **Αυτοί οι φορτιστές δεν προορίζονται για χρήσεις άλλες από φόρτιση επαναφορτιζόμενων μπαταριών DEWALT.** Οποιοσδήποτε άλλες χρήσεις μπορεί να προκαλέσουν κίνδυνο πυρκαγιάς και ελαφράς ή θανατηφόρου ηλεκτροπληξίας.
- **Μην εκθέσετε το φορτιστή σε βροχή ή χιόνι.**
- **Τραβάτε το φως και όχι το καλώδιο όταν αποσυνδέετε το φορτιστή.** Έτσι θα μειωθεί ο κίνδυνος ζημιάς στο φως και το καλώδιο.

- **Να βεβαιώνεστε ότι το καλώδιο έχει διευθετηθεί έτσι ώστε να μην πατηθεί, να αποτελέσει αιτία παραπατήματος ή να υποβληθεί με άλλο τρόπο σε ζημιά ή καταπόνηση.**
- **Μη χρησιμοποιήσετε καλώδιο επέκτασης εκτός αν είναι απολύτως απαραίτητο. Η χρήση ακατάλληλου καλωδίου επέκτασης θα μπορούσε να επιφέρει κίνδυνο πυρκαγιάς και ελαφράς ή θανατηφόρου ηλεκτροπληξίας.**
- **Μην τοποθετείτε οποιοδήποτε αντικείμενο πάνω στον φορτιστή και μην τοποθετείτε τον φορτιστή σε μαλακή επιφάνεια που θα μπορούσε να αποφράξει τα ανοίγματα αερισμού και να γίνει αιτία ανάπτυξης υπερβολικής εσωτερικής θερμότητας. Τοποθετείτε τον φορτιστή μακριά από οποιαδήποτε πηγή θερμότητας. Ο φορτιστής αερίζεται μέσω ανοιγμάτων στο πάνω και στο κάτω μέρος του περιβλήματος.**
- **Μη χρησιμοποιήσετε το φορτιστή αν το καλώδιο ή το φις του έχει υποστεί ζημιά—φροντίστε να αντικατασταθούν άμεσα.**
- **Μη χρησιμοποιήσετε το φορτιστή αν έχει δεχθεί δυνατό χτύπημα, έχει πέσει ή αν έχει υποστεί ζημιά με οποιονδήποτε άλλο τρόπο. Παραδώστε τον σε εξουσιοδοτημένο κέντρο σέρβις.**
- **Μην αποσυναρμολογήσετε το φορτιστή. Παραδώστε τον σε εξουσιοδοτημένο κέντρο σέρβις όταν απαιτείται σέρβις ή επισκευή. Η λανθασμένη συναρμολόγηση μπορεί να έχει ως αποτέλεσμα κίνδυνο ελαφράς ή θανατηφόρου ηλεκτροπληξίας ή πυρκαγιάς.**
- **Σε περίπτωση που το καλώδιο ρεύματος έχει υποστεί ζημιά, αυτό πρέπει να αντικατασταθεί άμεσα από τον κατασκευαστή, τον αντιπρόσωπό του για σέρβις ή άτομο με παρόμοια εξειδίκευση, ώστε να αποτραπεί οποιοσδήποτε κίνδυνος.**
- **Αποσυνδέστε το φορτιστή από την πρίζα πριν επιχειρήσετε οποιονδήποτε καθαρισμό. Έτσι θα μειωθεί ο κίνδυνος ηλεκτροπληξίας. Με την αφαίρεση του πακέτου μπαταριών δεν μειώνεται αυτός ο κίνδυνος.**
- **ΠΟΤΕ μην επιχειρήσετε να συνδέσετε 2 φορτιστές μαζί.**
- **Ο φορτιστής έχει σχεδιαστεί για να λειτουργεί με κανονικό οικιακό ρεύμα 230 V. Μην επιχειρήσετε να τον**

χρησιμοποιήσετε με οποιαδήποτε άλλη τάση. Αυτό δεν ισχύει για το φορτιστή οχήματος.

ΦΥΛΑΞΤΕ ΑΥΤΕΣ ΤΙΣ ΟΔΗΓΙΕΣ

Φορτιστές

Οι φορτιστές DCB105 δέχονται τις μπαταρίες 18 V Li-Ion DCB180, DCB181, DCB182, DCB183, DCB184.

Οι φορτιστές DEWALT δεν απαιτούν καμία ρύθμιση και έχουν σχεδιαστεί για να λειτουργούν όσο το δυνατόν πιο απλά.





Διαδικασία φόρτισης (εικ. 2)

1. Συνδέστε το φορτιστή σε κατάλληλη πρίζα προτού τοποθετήσετε την μπαταρία.
2. Τοποθετήστε την μπαταρία (f) στον φορτιστή. Η κόκκινη φωτεινή ένδειξη (φόρτιση) αναβοσβήνει συνεχόμενα υποδεικνύοντας ότι έχει ξεκινήσει η διαδικασία φόρτισης.
3. Η ολοκλήρωση της φόρτισης υποδεικνύεται όταν η κόκκινη φωτεινή ένδειξη παραμένει αναμμένη συνεχώς. Η μπαταρία είναι πλήρως φορτισμένη και μπορεί να χρησιμοποιηθεί τη δεδομένη στιγμή ή να παραμείνει στο φορτιστή.

ΣΗΜΕΙΩΣΗ: Για να εξασφαλίσετε μέγιστη απόδοση και μέγιστη ωφέλιμη ζωή των μπαταριών λιθίου-ϊόντων, φορτίστε πλήρως το πακέτο μπαταριών πριν την πρώτη χρήση.

Διαδικασία φόρτισης

Ανατρέξτε στον παρακάτω πίνακα σχετικά με την κατάσταση φόρτισης του πακέτου μπαταριών.

Ενδείξεις φόρτισης: DCB105	
	φορτίζει — — — —
	πλήρως φορτισμένο —————
	καθυστερήση θερμού/ ψυχρού πακέτου μπαταριών — • — • — •
	αντικαταστήστε το πακέτο μπαταριών • • • • • • • •

Ο/Οι συμβατός(-οί) φορτιστής(-ές) δεν θα φορτίσουν μια μπαταρία που παρουσιάζει βλάβη. Ο φορτιστής θα υποδηλώσει τη βλάβη μπαταρίας μη ανάβοντας καθόλου τη λυχνία ή εμφανίζοντας

την ακολουθία αναβοσβήσιματος: πρόβλημα μπαταριών ή φορτιστή.

ΣΗΜΕΙΩΣΗ: Αυτό θα μπορούσε να σημαίνει πρόβλημα με φορτιστή.

Αν ο φορτιστής υποδηλώνει πρόβλημα, δώστε το φορτιστή και το πακέτο μπαταριών για έλεγχο σε εξουσιοδοτημένο κέντρο σέρβις.

ΚΑΘΥΣΤΕΡΗΣΗ ΘΕΡΜΟΥ/ΨΥΧΡΟΥ ΠΑΚΕΤΟΥ ΜΠΑΤΑΡΙΑΣ

Αν ο φορτιστής ανιχνεύσει μπαταρία με υπερβολικά υψηλή ή χαμηλή θερμοκρασία, ξεκινά αυτόματα μια Καθυστέρηση Θερμού/ψυχρού πακέτου μπαταρίας, αναστέλλοντας τη φόρτιση έως ότου η μπαταρία έχει φθάσει σε κατάλληλη θερμοκρασία. Κατόπιν, ο φορτιστής αρχίζει αυτόματα τη φόρτιση του πακέτου. Αυτή η λειτουργία διασφαλίζει τη μέγιστη διάρκεια ζωής της μπαταρίας.

Ένα κρύο πακέτο μπαταριών θα φορτίζεται με περίπου τη μισή ταχύτητα από ένα ζεστό πακέτο μπαταριών. Το πακέτο μπαταριών θα φορτίζεται σε αυτή τη μικρότερη ταχύτητα σε όλον τον κύκλο φόρτισης και δεν θα επιστρέψει στη μέγιστη ταχύτητα φόρτισης ακόμα και αν η μπαταρία θερμανθεί.

ΜΟΝΟ ΠΑΚΕΤΑ ΜΠΑΤΑΡΙΩΝ ΛΙΘΙΟΥ-ΙΟΝΤΩΝ

Τα εργαλεία XR Li-Ion (λιθίου-ιόντων) έχουν σχεδιαστεί με Ηλεκτρονικό Σύστημα Προστασίας το οποίο προστατεύει τη μπαταρία από υπερφόρτωση, υπερθέρμανση ή βαθιά εκφόρτιση.

Το εργαλείο θα απενεργοποιηθεί αυτόματα αν ενεργοποιηθεί το ηλεκτρονικό σύστημα προστασίας. Αν συμβεί αυτό, τοποθετήστε τη μπαταρία λιθίου-ιόντων στο φορτιστή έως ότου φορτιστεί πλήρως.

Σημαντικές οδηγίες ασφαλείας για κάθε τύπο μπαταρίας

Όταν παραγγέλνετε εφεδρικές μπαταρίες, φροντίστε να συμπεριλάβετε τον αριθμό καταλόγου και την τάση.

Η μπαταρία δεν είναι πλήρως φορτισμένη όταν αφαιρείται από τη συσκευασία της. Προτού χρησιμοποιήσετε την μπαταρία και τον φορτιστή, διαβάστε τις παρακάτω πληροφορίες ασφαλείας. Στη συνέχεια, ακολουθήστε τις διαδικασίες φόρτισης που περιγράφονται.

ΔΙΑΒΑΣΤΕ ΟΛΕΣ ΤΙΣ ΟΔΗΓΙΕΣ

- **Μη φορτίσετε ή χρησιμοποιήσετε μπαταρία σε εκρηκτική ατμόσφαιρα, όπως σε παρουσία εύφλεκτων υγρών, αερίων ή σκόνης.** Η εισαγωγή ή αφαίρεση της μπαταρίας από το φορτιστή μπορεί να προκαλέσει ανάφλεξη της σκόνης ή των αναθυμιάσεων.
- **Ποτέ μην αναγκάσετε το πακέτο μπαταριών να εισέλθει με τη βία στο φορτιστή. Μην τροποποιήσετε το πακέτο μπαταριών με οποιονδήποτε τρόπο για να ταίριαζει με μη συμβατό φορτιστή, γιατί το πακέτο μπαταριών μπορεί να σπάσει προκαλώντας σοβαρό τραυματισμό.**
- Φορτίζετε τα πακέτα μπαταριών μόνο σε φορτιστές DEWALT.
- **ΜΗΝ πιπιλίζετε ή βυθίζετε σε νερό ή άλλα υγρά.**
- **Μην αποθηκεύετε ή χρησιμοποιείτε το εργαλείο και το πακέτο μπαταριών σε θέσεις όπου η θερμοκρασία μπορεί να φθάσει ή να υπερβεί τους 40 °C (105 °F) (όπως έξω από καλυμμένα μέρη ή σε μεταλλικά κτίρια το καλοκαίρι).**



ΠΡΟΕΙΔΟΠΟΙΗΣΗ: Ποτέ μην επιχειρήσετε να ανοίξετε το πακέτο μπαταριών για οποιονδήποτε λόγο. Αν το περίβλημα του πακέτου μπαταριών είναι ραγισμένο ή έχει υποστεί ζημιά, μην εισάγετε το πακέτο στο φορτιστή. Μην συνθλίψετε, ρίξετε κάτω ή προзенήσετε ζημιά στο πακέτο μπαταριών. Μην χρησιμοποιήσετε πακέτο μπαταριών ή φορτιστή που έχει δεχθεί ισχυρό χτύπημα, έχει πέσει, έχει πατηθεί από όχημα ή έχει υποστεί ζημιά με οποιονδήποτε τρόπο (π.χ τρυπηθεί με καρφί, χτυπηθεί με σφυρί, πατηθεί). Μπορεί να προκληθεί ελαφρά ή θανατηφόρος ηλεκτροπληξία. Τα πακέτα μπαταριών που έχουν υποστεί ζημιά θα πρέπει να παραδίδονται στο κέντρο σέρβις για ανακύκλωση.



ΠΡΟΣΟΧΗ: Όταν δεν χρησιμοποιείται το εργαλείο, τοποθετείτε το με την πλευρά του σε σταθερή επιφάνεια, όπου δεν θα αποτελέσει κίνδυνο λόγω παραπατήματος ή πτώσης. Ορισμένα εργαλεία με μεγάλα πακέτα μπαταριών μπορούν να στέκονται όρθια πάνω στο πακέτο μπαταριών αλλά μπορεί να πέσουν εύκολα αν σπρωχθούν.

ΕΙΔΙΚΕΣ ΟΔΗΓΙΕΣ ΑΣΦΑΛΕΙΑΣ ΓΙΑ ΜΠΑΤΑΡΙΕΣ ΙΟΝΤΟΣ ΛΙΘΙΟΥ (Li-Ion)

- **Μην αποτεφρώσετε την μπαταρία ακόμη και εάν έχει υποστεί σοβαρή ζημιά ή έχει φθαρεί εντελώς.** Σε περίπτωση πυρκαγιάς, η μπαταρία μπορεί να εκραγεί. Κατά την καύση μπαταριών ιόντων λιθίου δημιουργούνται τοξικές αναθυμιάσεις και υλικά.
- **Εάν το περιεχόμενο της μπαταρίας έρθει σε επαφή με το δέρμα, ξεπλύνετε αμέσως την περιοχή με ήπιο σαπούνι και νερό.** Εάν το υγρό της μπαταρίας εισέλθει στα μάτια, ξεπλύνετε με άφθονο νερό επί 15 λεπτά ή έως ότου σταματήσει ο ερεθισμός. Εάν η ιατρική βοήθεια είναι απαραίτητη, ο ηλεκτρολύτης της μπαταρίας αποτελείται από ένα μίγμα υγρών οργανικών υδρογονανθράκων και αλάτων λιθίου.
- **Τα περιεχόμενα των κυψελών μιας ανοιχτής μπαταρίας μπορούν να προκαλέσουν ερεθισμό του αναπνευστικού συστήματος.** Αναπνεύστε καθαρό αέρα. Εάν τα συμπτώματα επιμένουν, ζητήστε ιατρική βοήθεια.



ΠΡΟΕΙΔΟΠΟΙΗΣΗ: Κίνδυνος εγκαυμάτων. Το υγρό της μπαταρίας ενδέχεται να είναι εύφλεκτο εάν εκτεθεί σε σπινθήρα ή φλόγα.

Μεταφορά

Οι μπαταρίες DEWALT συμμορφώνονται με όλους τους εφαρμόσιμους κανονισμούς μεταφορών προϊόντων, όπως αυτοί καθορίζονται από τα βιομηχανικά και νομικά πρότυπα, στα οποία περιλαμβάνονται οι Συστάσεις των Ηνωμένων Εθνών σχετικά με τη μεταφορά επικίνδυνων αγαθών, οι κανονισμοί μεταφοράς επικίνδυνων αγαθών της Διεθνούς Ένωσης Αερομεταφορών (IATA), οι διεθνείς ναυτιλιακοί κανονισμοί περί επικίνδυνων αγαθών (IMDG) και η Ευρωπαϊκή συμφωνία για τις διεθνείς οδικές μεταφορές επικίνδυνων αγαθών (ADR). Τα στοιχεία και οι μπαταρίες λιθίου-iónτων έχουν δοκιμαστεί σύμφωνα με το τμήμα 38.3 του Εγχειριδίου και κριτηρίων δοκιμών των συστάσεων των Ηνωμένων Εθνών σχετικά με τη μεταφορά επικίνδυνων αγαθών.

Στις περισσότερες περιπτώσεις, η αποστολή ενός πακέτου μπαταριών DEWALT θα εξαιρείται από την ταξινόμηση ως πλήρως ρυθμιζόμενο επικίνδυνο υλικό Κατηγορίας 9. Γενικά, οι δύο περιπτώσεις όπου χρειάζεται μεταφορά Κατηγορίας 9 είναι:

1. Αεροπορική μεταφορά περισσότερων από δύο πακέτων μπαταριών λιθίου-iónτων DEWALT όταν η συσκευασία περιέχει μόνο πακέτα μπαταριών (όχι εργαλεία), και
2. Οποιαδήποτε μεταφορά περιλαμβάνει ένα πακέτο μπαταριών λιθίου-iónτων με ενεργειακή διαβάθμιση μεγαλύτερη των 100 Βαττωρών (Wh). Σε όλες τις μπαταρίες λιθίου-iónτων, η διαβάθμιση Βαττωρών επισημαίνεται πάνω στο πακέτο μπαταριών.

Ανεξάρτητα από το αν μια αποστολή θεωρείται εξαιρουμένη ή πλήρως ρυθμιζόμενη, αποτελεί ευθύνη του αποστολέα να λάβει υπόψη του τους πιο πρόσφατους κανονισμούς για τις απαιτήσεις συσκευασίας, σήμανσης και τεκμηρίωσης.

Η μεταφορά μπαταριών μπορεί ενδεχομένως να γίνει αιτία πυρκαγιάς αν οι πόλοι της μπαταρίας έρθουν κατά λάθος σε επαφή με αγώγιμα υλικά. Κατά την μεταφορά μπαταριών να βεβαιώνετε ότι οι πόλοι των μπαταριών είναι προστατευμένοι και καλά μονωμένοι από υλικά που θα μπορούσαν να έρθουν σε επαφή μαζί τους και να προκαλέσουν βραχυκύκλωμα.

Οι πληροφορίες που παρέχονται στην παρούσα ενότητα του εγχειριδίου, παρέχονται καλή τη πίστη και πιστεύεται ότι είναι ακριβείς κατά το χρόνο της σύνταξης του εγγράφου. Ωστόσο δεν παρέχεται καμία εγγύηση, ρητή ή συναγόμενη. Αποτελεί ευθύνη του αγοραστή να βεβαιωθεί ότι οι δραστηριότητες του συμμορφώνονται με τους εφαρμοστέους κανονισμούς.

Μπαταρία

ΤΥΠΟΣ ΜΠΑΤΑΡΙΩΝ

Το DCM562 λειτουργεί με μπαταρία των 18 V.

Μπορούν να χρησιμοποιηθούν οι μπαταρίες των DCB180, DCB181, DCB182, DCB183, DCB184 και DCB185. Για περισσότερες πληροφορίες ανατρέξτε στα **Τεχνικά δεδομένα**.

Συστάσεις για την αποθήκευση

1. Το καλύτερο μέρος αποθήκευσης είναι ένα δροσερό και στεγνό μέρος, μακριά από το άμεσο ηλιακό φως και την υπερβολική ζέση ή το κρύο. Για βέλτιστη απόδοση και διάρκεια ζωής, αποθηκεύετε τις μπαταρίες σε θερμοκρασία δωματίου όταν δεν τις χρησιμοποιείτε.
2. Για μεγάλο χρόνο φύλαξης, για τα καλύτερα αποτελέσματα συνιστάται να αποθηκεύετε το πακέτο μπαταριών πλήρως φορτισμένο, σε δροσερό, ξηρό μέρος, εκτός του φορτιστή.

ΣΗΜΕΙΩΣΗ: Τα πακέτα μπαταριών δεν θα πρέπει να αποθηκεύονται τελείως εκφορτισμένα. Το πακέτο μπαταριών θα χρειαστεί να επαναφορτιστεί πριν τη χρήση.

Ετικέτες στο φορτιστή και την μπαταρία

Επιπλέον των εικονογραμμάτων που χρησιμοποιούνται στο εγχειρίδιο αυτό, οι ετικέτες πάνω στο φορτιστή και στο πακέτο μπαταριών μπορεί να δείχνουν τα εξής εικονογράμματα:



Διαβάστε το εγχειρίδιο οδηγιών πριν από τη χρήση.



Ανατρέξτε στα **Τεχνικά δεδομένα** για το χρόνο φόρτισης.



Φόρτιση μπαταρίας.



Φορτισμένη μπαταρία.



Ελαττωματική μπαταρία.



Καθυστέρηση λόγω θερμής/ ψυχρής μπαταρίας.



Μην αγγίζετε με αγωγήματα αντικείμενα.



Μη φορτίζετε κατεστραμμένες μπαταρίες.



Να μην εκτίθεται σε νερό.



Φροντίστε για την άμεση αντικατάσταση τυχόν ελαττωματικών καλωδίων.



Η φόρτιση να γίνεται μόνο σε θερμοκρασία από 4 °C έως 40 °C.



Μόνο για χρήση σε εσωτερικό χώρο.



Απορρίψτε την μπαταρία με φιλικό προς το περιβάλλον τρόπο.



Φορτίζετε τα πακέτα μπαταριών DEWALT μόνο με τους προβλεπόμενους φορτιστές DEWALT. Η φόρτιση πακέτων μπαταριών άλλων από τις προβλεπόμενες μπαταρίες DEWALT με χρήση φορτιστή DEWALT μπορεί να προκαλέσει έκρηξή τους ή άλλες επικίνδυνες καταστάσεις.



Μην πετάτε το πακέτο μπαταριών σε φωτιά.

Περιεχόμενα συσκευασίας

Στη συσκευασία περιέχεται:

- 1 Περιβλήμα μοτέρ φυσητήρα
- 1 Σωλήνα φυσητήρα
- 1 Μπαταρία
- 1 Φορτιστής
- 1 Εγχειρίδιο οδηγιών

ΣΗΜΕΙΩΣΗ: Οι μπαταρίες και οι φορτιστές δεν περιλαμβάνονται στα μοντέλα N.

- *Ελέγξτε για τυχόν ζημιές στο εργαλείο, στα τμήματα ή τα παρελκόμενα, οι οποίες μπορεί να συνέβησαν κατά τη διάρκεια της μεταφοράς.*
- *Πριν από τη χρήση, αφιερώστε χρόνο για να διαβάσετε προσεκτικά και να κατανοήσετε το παρόν εγχειρίδιο.*

Περιγραφή (εικ. 1)



ΠΡΟΕΙΔΟΠΟΙΗΣΗ: Μην τροποποιήσετε ποτέ το ηλεκτρικό εργαλείο ή οποιοδήποτε τμήμα του. Μπορεί να προκληθεί βλάβη ή προσωπικός τραυματισμός.

- a. Σκανδάλη ρύθμισης ταχύτητας
- b. Μοχλός ασφάλισης ταχύτητας
- c. Λαβή
- d. Σωλήνας
- e. Περιβλήμα μπαταρίας
- f. Μπαταρία
- g. Κουμπί απελευθέρωσης μπαταρίας

ΠΡΟΟΡΙΖΟΜΕΝΗ ΧΡΗΣΗ

Ο φυσητήρας σας έχει σχεδιαστεί για επαγγελματικές εφαρμογές αναρρόφησης και φυσήματος.

Να **ΜΗ** χρησιμοποιείται σε συνθήκες υγρασίας ή όταν υπάρχουν εύφλεκτα υγρά ή αέρια.

MHN αφήνετε τα παιδιά να έρχονται σε επαφή με το εργαλείο. Απαιτείται επίβλεψη όταν το εργαλείο αυτό χρησιμοποιείται από μη έμπειρους χειριστές.

- Το προϊόν αυτό δεν προορίζεται για χρήση από άτομα (περιλαμβανομένων παιδιών) που

έχουν μειωμένες σωματικές, αισθητηριακές ή πνευματικές ικανότητες, ή έλλειψη εμπειρίας και/ή γνώσης και δεξιοτήτων, εκτός αν τα άτομα αυτά επιβλέπονται από άτομο υπεύθυνο για την ασφάλειά τους. Τα παιδιά δεν πρέπει να μένουν ποτέ μόνα τους με αυτό το προϊόν.

Ηλεκτρική ασφάλεια

Ο ηλεκτρικός κινητήρας έχει σχεδιαστεί για λειτουργία μόνο σε μία τάση. Ελέγχετε πάντοτε εάν η τάση της μπαταρίας ανταποκρίνεται στην τάση που αναγράφεται στην πινακίδα με τα δεδομένα. Επίσης, βεβαιωθείτε ότι η τάση του φορτιστή αντιστοιχεί στην τάση του ηλεκτρικού δικτύου.



Ο φορτιστής της DEWALT διαθέτει διπλή μόνωση σύμφωνα με το πρότυπο EN60335. Κατά συνέπεια, δεν απαιτείται καλώδιο γείωσης.

Εάν το καλώδιο τροφοδοσίας υποστεί βλάβη, πρέπει να αντικατασταθεί από ειδικά διαμορφωμένο καλώδιο που διατίθεται μέσω της υπηρεσίας εξυπηρέτησης της DEWALT.

Χρήση προέκτασης

Δεν πρέπει να χρησιμοποιούνται προεκτάσεις εκτός και αν είναι απολύτως απαραίτητο. Χρησιμοποιήστε εγκεκριμένη προέκταση, κατάλληλη για την είσοδο ρεύματος του φορτιστή σας (ανατρέξτε στα **Τεχνικά δεδομένα**). Το ελάχιστο μέγεθος του αγωγού είναι 1 mm², ενώ το μέγιστο μήκος είναι 30 m.

Όταν χρησιμοποιείτε καλώδιο σε ρολό, να ξετυλίγετε πάντοτε το καλώδιο εντελώς.

ΣΥΝΑΡΜΟΛΟΓΗΣΗ ΚΑΙ ΡΥΘΜΙΣΕΙΣ



ΠΡΟΕΙΔΟΠΟΙΗΣΗ: Για να ελαττώσετε τον κίνδυνο σοβαρού προσωπικού τραυματισμού, απενεργοποιείτε το εργαλείο και αποσυνδέετε την μπαταρία πριν από την πραγματοποίηση τυχόν ρυθμίσεων ή την τοποθέτηση/αφαίρεση προσαρτημάτων ή παρελκόμενων. Η τυχαία εκκίνηση μπορεί να προκαλέσει τραυματισμό.



ΠΡΟΕΙΔΟΠΟΙΗΣΗ: Χρησιμοποιείτε μόνο σετ μπαταριών και φορτιστές της DEWALT.

Εισαγωγή και αφαίρεση του πακέτου μπαταριών από το εργαλείο (εικ. 3–4)

ΣΗΜΕΙΩΣΗ: Για τα καλύτερα αποτελέσματα, να βεβαιώνετε ότι το πακέτο μπαταριών (f) είναι πλήρως φορτισμένο.

ΓΙΑ ΝΑ ΤΟΠΟΘΕΤΗΣΕΤΕ ΤΟ ΠΑΚΕΤΟ ΜΠΑΤΑΡΙΩΝ ΣΤΗ ΛΑΒΗ ΤΟΥ ΕΡΓΑΛΕΙΟΥ

1. Ευθυγραμμίστε την μπαταρία (f) με τις αυλακώσεις που υπάρχουν στο εσωτερικό για το περίβλημα της μπαταρίας (e).
2. Σπρώξτε μέσα στη λαβή μέχρι να εφαρμόσει πλήρως στο εργαλείο και βεβαιωθείτε ότι ακούστηκε ο χαρακτηριστικός ήχος ασφάλισης.

ΓΙΑ ΝΑ ΑΦΑΙΡΕΣΕΤΕ ΤΟ ΠΑΚΕΤΟ ΜΠΑΤΑΡΙΩΝ ΑΠΟ ΤΟ ΕΡΓΑΛΕΙΟ

1. Πιέστε το κουμπί απελευθέρωσης (g) της μπαταρίας και τραβήξτε σταθερά το πακέτο μπαταριών έξω από τη λαβή του εργαλείου.
2. Εισάγετε το πακέτο μπαταριών μέσα στο φορτιστή όπως περιγράφεται στο τμήμα περί φορτιστή του παρόντος εγχειριδίου.

ΠΑΚΕΤΑ ΜΠΑΤΑΡΙΩΝ ΜΕ ΔΕΙΚΤΗ ΦΟΡΤΙΟΥ (ΕΙΚ. 5)

Ορισμένα πακέτα μπαταριών DEWALT περιλαμβάνουν ένα δείκτη φορτίου. Αυτός αποτελείται από τρεις πράσινες λυχνίες LED που υποδηλώνουν το επίπεδο του φορτίου που απομένει στο πακέτο μπαταριών.

Για να ενεργοποιήσετε το δείκτη φορτίου, πατήστε και κρατήστε πατημένο το κουμπί (h) του δείκτη φορτίου. Θα ανάψει ένας συνδυασμός των τριών πράσινων λυχνιών LED που είναι ενδεικτικός του επιπέδου του φορτίου που απομένει. Όταν το επίπεδο του φορτίου στη μπαταρία είναι κάτω από το χρησιμοποιήσιμο όριο, ο δείκτης φορτίου δεν θα ανάψει και η μπαταρία θα χρειαστεί να επαναφορτιστεί.

ΣΗΜΕΙΩΣΗ: Ο δείκτης φορτίου αποτελεί μόνο μια ένδειξη του φορτίου που έχει απομείνει στο πακέτο μπαταριών. Δεν δείχνει τη λειτουργικότητα του εργαλείου και υπόκειται σε μεταβολές βάσει των εξαρτημάτων του προϊόντος, της θερμοκρασίας και της εφαρμογής του τελικού χρήστη.

Συναρμολόγηση σωλήνα (εικ. 6)



ΠΡΟΣΟΧΗ: Προτού τοποθετήσετε ή

αφαιρέσετε τον σωλήνα (d) βεβαιωθείτε ότι έχετε αφαιρέσει την μπαταρία. Ο σωλήνας πρέπει να τοποθετείται στο περίβλημα (i) πριν από τη χρήση.

- Για να προσαρμόσετε τον σωλήνα στον φυσητήρα, ευθυγραμμίστε τις τρεις γλωττίδες (j) που υπάρχουν στη βάση του σωλήνα με τις εγκοπές (k) που υπάρχουν στη βάση του ανοίγματος του περιβλήματος. Πιάστε τον σωλήνα μέσα στο περίβλημα μέχρι να ασφαλίσει ο σωλήνας και ακουστεί ο χαρακτηριστικός ήχος «κλικ».
- Τραβήξτε τον σωλήνα για να βεβαιωθείτε ότι έχει ασφαλίσει στη θέση του.
- Για να αφαιρέσετε τον σωλήνα, τοποθετήστε ένα κατσαβίδι στην οπή απασφάλισης (l) που υπάρχει στο πλάι του περιβλήματος. Ανασηκώστε τη γλωττίδα που υπάρχει μέσα και τραβήξτε έξω τον σωλήνα.

ΛΕΙΤΟΥΡΓΙΑ

Οδηγίες χρήσης



ΠΡΟΕΙΔΟΠΟΙΗΣΗ: Να τηρείτε πάντοτε τις οδηγίες ασφαλείας και τις ισχύουσες ρυθμίσεις.



ΠΡΟΕΙΔΟΠΟΙΗΣΗ: Για να ελαττώσετε τον κίνδυνο σοβαρού προσωπικού τραυματισμού, απενεργοποιείτε το εργαλείο και αποσυνδέετε την μπαταρία πριν από την πραγματοποίηση τυχόν ρυθμίσεων ή την τοποθέτηση/αφαίρεση προσαρτημάτων ή παρελκόμενων. Η τυχαία εκκίνηση μπορεί να προκαλέσει τραυματισμό.



ΠΡΟΕΙΔΟΠΟΙΗΣΗ: Μη χρησιμοποιείτε τον φυσητήρα εάν ο σωλήνας δεν έχει ασφαλίσει στη θέση του. Μη βάζετε ποτέ τα χέρια σας στο περίβλημα, μέσω της οπής του σωλήνα.



ΠΡΟΕΙΔΟΠΟΙΗΣΗ: Αφαιρείτε πάντοτε την μπαταρία στις εξής περιπτώσεις:

- Όταν αφήνετε τον φυσητήρα χωρίς επιτήρηση και κατά την αποθήκευση.

Κατάλληλη θέση χεριών

(ΕΙΚ. 8)



ΠΡΟΕΙΔΟΠΟΙΗΣΗ: Για να ελαττώσετε τον κίνδυνο προσωπικού τραυματισμού, να χρησιμοποιείτε

ΠΑΝΤΟΤΕ την κατάλληλη θέση των χεριών, όπως φαίνεται.



ΠΡΟΕΙΔΟΠΟΙΗΣΗ: Για να ελαττώσετε τον κίνδυνο προσωπικού τραυματισμού, **ΠΑΝΤΟΤΕ** να κρατάτε καλά το εργαλείο για να είστε προετοιμασμένοι σε περίπτωση ξαφνικής αντίδρασης.

Η σωστή τοποθέτηση των χεριών απαιτεί τη συνεχή επαφή του ενός χεριού με τη λαβή (c).

Απενεργοποίηση (ΕΙΚ. 1, 7–8)



ΠΡΟΣΟΧΗ: Μη στρέψετε την εξαγωγή της μονάδας προς τον εαυτό σας ή άλλους.



ΠΡΟΣΟΧΗ: Φοράτε πάντα γυαλιά ασφαλείας και προστασία ακοής. Φοράτε μάσκα με φίλτρο όταν εργάζεστε σε περιβάλλον με σκόνη. Συνιστάται η χρήση γαντιών, παντελονιού και σκληρών υποδημάτων. Κρατάτε τα μακριά μαλλιά και τα χαλαρά ρούχα μακριά από ανοίγματα και κινούμενα εξαρτήματα:

Για να ενεργοποιήσετε τον φυσητήρα, πατήστε τη σκανδάλη ρύθμισης ταχύτητας (a). Για να απενεργοποιήσετε τον φυσητήρα ελευθερώστε τη σκανδάλη.

Για να κλειδώσετε την ενεργοποίηση του φυσητήρα, τραβήξτε προς τα πίσω τον μοχλό ασφάλισης ταχύτητας (b), όπως φαίνεται στην εικόνα 7. Ο φυσητήρας λειτουργεί σε υψηλότερες ταχύτητες όσο περισσότερο μετακινείται ο μοχλός ασφάλισης ταχύτητας. Για να ενεργοποιήσετε τον φυσητήρα χωρίς να πατήσετε τη σκανδάλη τραβήξτε προς τα πίσω τον μοχλό ασφάλισης ταχύτητας. Για να απενεργοποιήσετε τον φυσητήρα όταν χρησιμοποιείτε τον μοχλό ασφάλισης ταχύτητας, πιέστε τον μοχλό προς την εμπρός πλευρά του φυσητήρα.

- Κρατήστε τον φυσητήρα με το ένα χέρι, όπως φαίνεται στην εικόνα 8 και σαρώστε από τη μία άκρη μέχρι την άλλη με τον σωλήνα (d), σε απόσταση αρκετών εκατοστών από τη σκληρή επιφάνεια. Προχωρήστε αργά, διατηρώντας εμπρός σας τον σωρό από τα συσσωρευμένα απορρίμματα.

ΣΥΝΤΗΡΗΣΗ

Το ηλεκτρικό εργαλείο της DEWALT σχεδιάστηκε για να λειτουργεί επί μεγάλο χρονικό διάστημα με ελάχιστη συντήρηση. Η συνεχής ικανοποιητική

Λειτουργία εξαρτάται από τη σωστή φροντίδα του εργαλείου και τον τακτικό καθαρισμό.



ΠΡΟΕΙΔΟΠΟΙΗΣΗ: Για να ελαττώσετε τον κίνδυνο σοβαρού προσωπικού τραυματισμού, απενεργοποιείτε το εργαλείο και αποσυνδέετε την μπαταρία πριν από την πραγματοποίηση τυχόν ρυθμίσεων ή την τοποθέτηση/αφαίρεση προσαρτημάτων ή παρελκόμενων. Η τυχαία εκκίνηση μπορεί να προκαλέσει τραυματισμό.

Ο φορτιστής και το πακέτο μπαταριών δεν επιδέχονται σέρβις.



Λίπανση

Το ηλεκτρικό σας εργαλείο δεν απαιτεί επιπλέον λίπανση.



Καθαρισμός



ΠΡΟΕΙΔΟΠΟΙΗΣΗ: Για την αφαίρεση ρύπων και σκόνης, χρησιμοποιήστε ξηρό αέρα κάθε φορά που διαπιστώνετε συγκέντρωση σκόνης εντός και γύρω από τις θυρίδες αερισμού. Όταν εκτελείτε αυτή τη διαδικασία, να φοράτε εγκεκριμένο προστατευτικό για τα μάτια και εγκεκριμένη μάσκα για τη σκόνη.



ΠΡΟΕΙΔΟΠΟΙΗΣΗ: Μη χρησιμοποιείτε ποτέ διαλύτες ή άλλες ισχυρές χημικές ουσίες για τον καθαρισμό των μη μεταλλικών τμημάτων του εργαλείου. Αυτές οι χημικές ουσίες μπορούν να υποβαθμίσουν την ποιότητα των υλικών που χρησιμοποιούνται σε αυτά τα τμήματα. Χρησιμοποιείτε ένα πανί που έχει εμποτιστεί μόνο σε νερό και ήπιο σαπούνι. Μην επιτρέψετε ποτέ την εισροή τυχόν υγρών στο εσωτερικό του εργαλείου. Μη βυθίσετε ποτέ οποιοδήποτε τμήμα του εργαλείου σε υγρό.

ΟΔΗΓΙΕΣ ΚΑΘΑΡΙΣΜΟΥ ΤΟΥ ΦΟΡΤΙΣΤΗ



ΠΡΟΕΙΔΟΠΟΙΗΣΗ: Κίνδυνος ηλεκτροπληξίας. Αποσυνδέστε το φορτιστή από την πρίζα, προτού τον

καθαρίσετε. Τυχόν ακαθαρσίες και γράσο μπορούν να απομακρυνθούν από το εξωτερικό τμήμα ενός φορτιστή χρησιμοποιώντας ένα πανί ή μια χαλαρή, όχι μεταλλική βούρτσα. Μη χρησιμοποιείτε νερό ή οποιαδήποτε διαλύματα καθαρισμού.

Προαιρετικά παρελκόμενα



ΠΡΟΕΙΔΟΠΟΙΗΣΗ: Επειδή με το προϊόν αυτό δεν έχουν δοκιμαστεί άλλα παρελκόμενα εκτός από αυτά που διατίθενται από την DEWALT, η χρήση τυχόν τέτοιων παρελκόμενων με το εργαλείο αυτό μπορεί να είναι επικίνδυνη. Για να ελαττώσετε τον κίνδυνο τραυματισμού, πρέπει να χρησιμοποιείτε μόνο παρελκόμενα που συνιστώνται από την DEWALT.

Για περισσότερες πληροφορίες σχετικά με τα κατάλληλα παρελκόμενα, συμβουλευτείτε τον αντιπρόσωπο με τον οποίο συνεργάζεστε.

Για την προστασία του περιβάλλοντος



Ξεχωριστή συλλογή. Αυτό το προϊόν δεν πρέπει να απορρίπτεται μαζί με τα συνήθη οικιακά απορρίμματα.

Εάν διαπιστώσετε κάποια μέρα ότι το προϊόν σας της DEWALT χρειάζεται αντικατάσταση, ή εάν δεν το χρειάζεστε πια, μην το απορρίψετε μαζί με τα οικιακά απορρίμματα. Τοποθετήστε αυτό το προϊόν σε ειδικό κάδο για ξεχωριστή συλλογή.



Η ξεχωριστή συλλογή χρησιμοποιημένων προϊόντων και συσκευασιών επιτρέπει την ανακύκλωση και επαναχρησιμοποίηση των υλικών. Η επαναχρησιμοποίηση των ανακυκλωμένων υλικών βοηθά στην αποφυγή της μόλυνσης του περιβάλλοντος και ελαττώνει τη χρήση πρώτων υλών.

Οι τοπικοί κανονισμοί μπορεί να προβλέπουν την ξεχωριστή συλλογή ηλεκτρικών προϊόντων από τα νοικοκυριά σε δημοτικά κέντρα συλλογής απορριμμάτων ή από τον αντιπρόσωπο όταν αγοράζετε ένα νέο προϊόν.

Η DEWALT διαθέτει εγκατάσταση για τη συλλογή και ανακύκλωση των προϊόντων DEWALT όταν

φτάσουν στο τέλος του ωφέλιμου χρόνου ζωής τους. Για να εκμεταλλευτείτε αυτή την υπηρεσία, παρακαλούμε επιστρέψτε το προϊόν σας σε οποιονδήποτε εξουσιοδοτημένο αντιπρόσωπο σέρβις, ο οποίος θα το συλλέξει εκ μέρους μας.

Μπορείτε να βρείτε τη διεύθυνση του πλησιέστερου εξουσιοδοτημένου αντιπροσώπου σέρβις μέσω επικοινωνίας με το τοπικό γραφείο της DEWALT, στη διεύθυνση που αναφέρεται στο παρόν εγχειρίδιο. Εναλλακτικά, μια λίστα με τους εξουσιοδοτημένους αντιπροσώπους σέρβις της DEWALT καθώς και πλήρη στοιχεία και πρόσωπα επικοινωνίας με την υπηρεσία εξυπηρέτησης μετά την πώληση που διαθέτουμε, υπάρχουν στο διαδίκτυο στη διεύθυνση: www.2helpU.com.



Επαναφορτιζόμενη μπαταρία

Η μπαταρία μεγάλης διάρκειας λειτουργίας πρέπει να επαναφορτίζεται, όταν αδυνατεί πλέον να παράγει επαρκή ισχύ για εργασίες, οι οποίες πραγματοποιούνταν εύκολα στο παρελθόν. Στο τέλος της ωφέλιμης διάρκειας ζωής της, απορρίψτε της με τρόπο που σέβεται το περιβάλλον:

- Εξαντλήστε τη μπαταρία λειτουργώντας το εργαλείο, κατόπιν αφαιρέστε την από το εργαλείο.
- Οι κυψέλες μπαταριών λιθίου-ιόντων είναι ανακυκλώσιμες. Παραδίδετε τις στο κατάστημα αγοράς ή σε τοπικό σταθμό ανακύκλωσης. Τα συλλεγόμενα πακέτα μπαταριών θα ανακυκλώνονται ή θα απορρίπτονται με σωστό τρόπο

Belgique et Luxembourg België en Luxemburg	DEWALT - Belgium BVBA Egide Walschaertsstraat 16 2800 Mechelen	Tel: NL 32 15 47 37 63 Tel: FR 32 15 47 37 64 Fax: 32 15 47 37 99	www.dewalt.be enduser.BE@sbdinc.com
Danmark	DEWALT Roskildevej 22 2620 Albertslund	Tel: 70 20 15 10 Fax: 70 22 49 10	www.dewalt.dk kundeservice.dk@sbdinc.com
Deutschland	DEWALT Richard Klinger Str. 11 65510 Idstein	Tel: 06126-21-1 Fax: 06126-21-2770	www.dewalt.de infodwge@sbdinc.com
Ελλάς	DEWALT (Ελλάς) Α.Ε. ΕΔΡΑ-ΓΡΑΦΕΙΑ : Στράβωνος 7 & Λ. Βουλαγιμένης, Γλυφάδα 166 74, Αθήνα SERVICE : Ημερος Τόπος 2 (Χάνι Αδάμ) – 193 00 Ασπρόπυργος	Τηλ: 00302108981616 Φαξ: 00302108983570	www.dewalt.gr Greece.Service@sbdinc.com
España	DEWALT Ibérica, S.C.A. Parc de Negocios "Mas Blau" Edificio Muntadas, c/Bergadá, 1, Of. A6 08820 El Prat de Llobregat (Barcelona)	Tel: 934 797 400 Fax: 934 797 419	www.dewalt.es respuesta.postventa@sbdinc.com
France	DEWALT 5, allée des Hêtres BP 30084, 69579 Limonest Cedex	Tel: 04 72 20 39 20 Fax: 04 72 20 39 00	www.dewalt.fr scufr@sbdinc.com
Schweiz Suisse Svizzera	DEWALT In der Luberzen 42 8902 Urdorf	Tel: 044 - 755 60 70 Fax: 044 - 730 70 67	www.dewalt.ch service@rofoag.ch
Ireland	DEWALT Calpe House Rock Hill Black Rock, Co. Dublin	Tel: 00353-2781800 Fax: 00353-2781811	www.dewalt.ie
Italia	DEWALT via Energypark 20871 Vimercate (MB), IT	Tel: 800-014353 39 039 9590200 Fax: 39 039 9590313	www.dewalt.it
Nederlands	DEWALT Netherlands BV Holtum Noordweg 35 6121 RE BORN, Postbus 83, 6120 AB BORN	Tel: 31 164 283 063 Fax: 31 164 283 200	www.dewalt.nl
Norge	DEWALT Postboks 4613, Nydalen 0405 Oslo	Tel: 45 25 13 00 Fax: 45 25 08 00	www.dewalt.no kundeservice.no@sbdinc.com
Österreich	DEWALT Werkzeug Vertriebsges m.b.H Oberlaaerstrasse 248, A-1230 Wien	Tel: 01 - 66116 - 0 Fax: 01 - 66116 - 614	www.dewalt.at service.austria@sbdinc.com
Portugal	DEWALT Limited, SARL Centro de Escritórios de Sintra Avenida Almirante Gago Coutinho, 132/134, Edificio 14 2710-418 Sintra	Tel: 214 66 75 00 Fax: 214 66 75 80	www.dewalt.pt resposta.posvenda@sbdinc.com
Suomi	DEWALT PL 47 00521 Helsinki	Puh: 010 400 4333 Faksi: 0800 411 340	www.dewalt.fi asiakaspalvelu.fi@sbdinc.com
Sverige	DEWALT Box 94 431 22 Mölndal	Tel: 031 68 61 60 Fax: 031 68 60 08	www.dewalt.se kundservice.se@sbdinc.com
Türkiye	KALE Hırdavat ve Makina A.Ş. Defterdar Mah. Savaklar Cad. No:15 Edirnekapı / Eyüp / İSTANBUL 34050 TÜRKİYE	Tel: 0212 533 52 55 Faks: 0212 533 10 05	www.dewalt.com.tr
United Kingdom	DEWALT, 210 Bath Road; Slough, Berks SL1 3YD	Tel: 01753-567055 Fax: 01753-572112	www.dewalt.co.uk emeaservice@sbdinc.com
Australia	DEWALT 82 Taryn Drive, Epping VIC 3076 Australia	Tel: Aust 1800 338 002 Tel: NZ 0800 339 258	www.dewalt.com.au www.dewalt.co.nz
Middle East Africa	DEWALT P.O. Box - 17164, Jebel Ali Free Zone (South), Dubai, UAE	Tel: 971 4 812 7400 Fax: 971 4 2822765	www.dewalt.ae Service.MEA@sbdinc.com